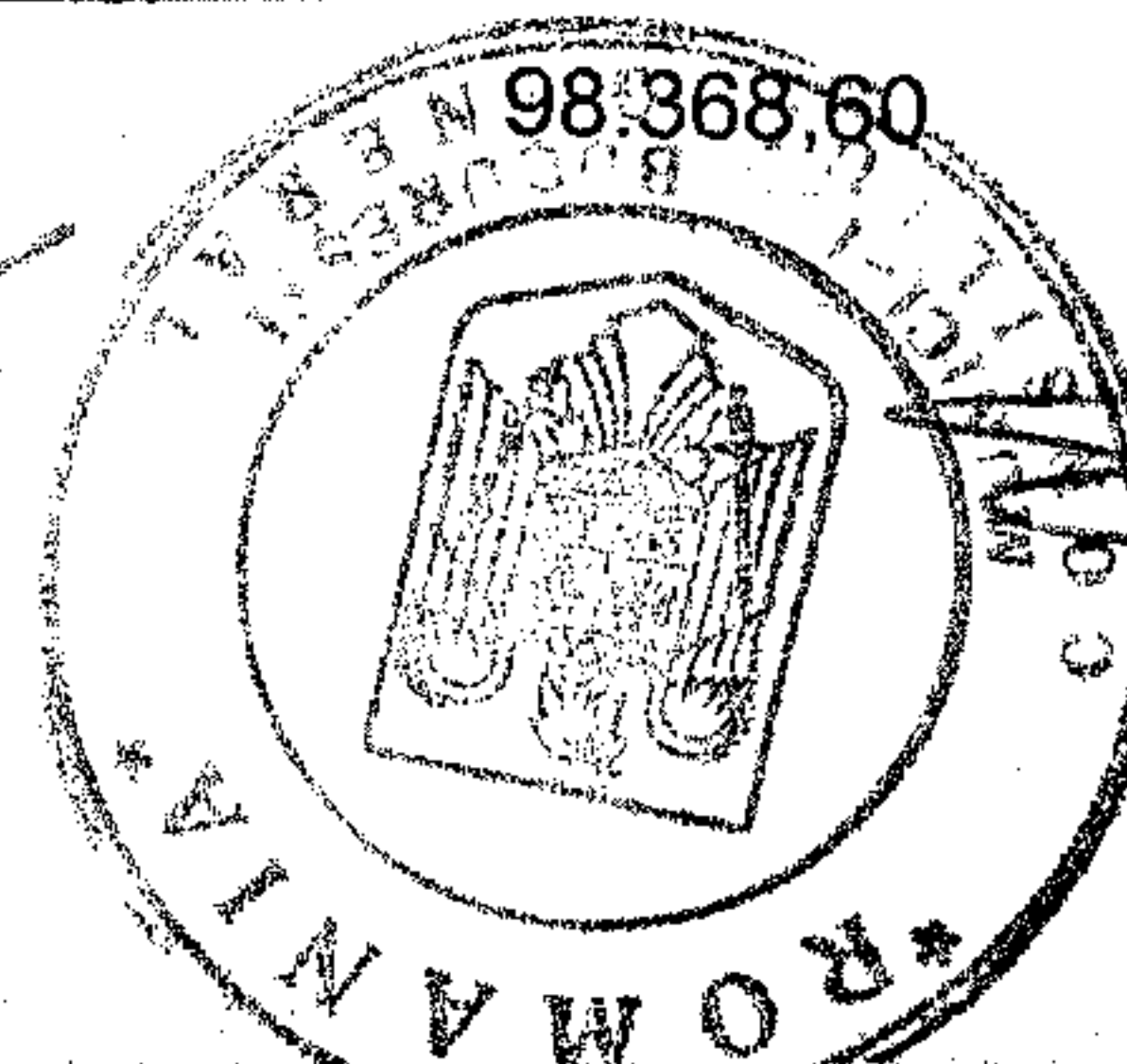
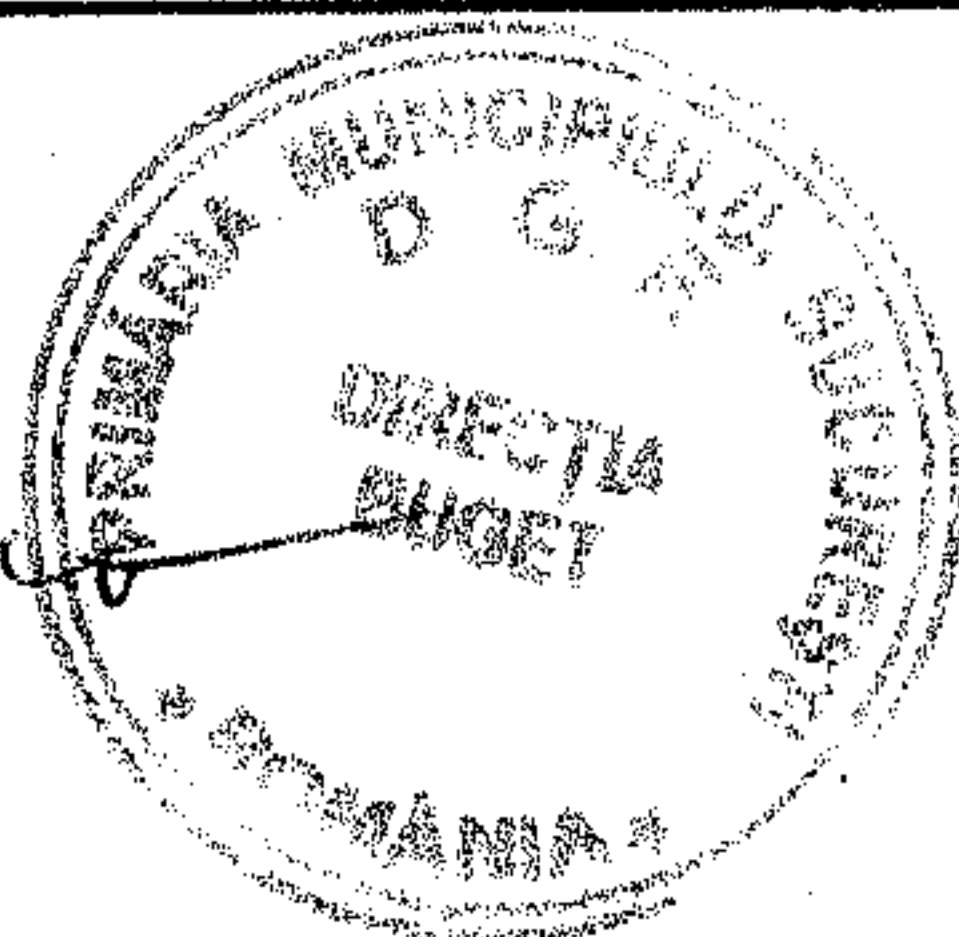

MUNICIPIUL BUCURESTI

CONFORM CU
ORIGINALULHot. Nr 312/2008
Anexa 1

 BUGETUL PROPRIU AL MUNICIPIULUI BUCURESTI PE ANUL 2008
Prevederi rectificate

Cod		Prevederi aprobate	Influente (+/-)	Prevederi rectificate
mii lei				
TOTAL BUGET GENERAL, din care:				
	Bugetul local	4.909.882,01	-186.826,60	4.723.055,41
	Veniturile proprii ale institutiilor finantate din venituri proprii si subventii de la bugetul local	3.301.826,10	66.301,40	3.368.127,50
	Bugetul institutiilor finantate integral din venituri proprii	39.989,00	-3.126,00	36.863,00
	Veniturile evidentiata in afara bugetului local	1.763,00	-232,00	1.531,00
	Bugetul creditelor externe	137.218,91		137.218,91
	Bugetul fondurilor nerambursabile	1.429.085,00	-362.162,00	1.066.923,00
		0,00	112.392,00	112.392,00
	din total :			
BUGET LOCAL		3.301.826,10	66.301,40	3.368.127,50
TOTAL VENITURI		3.301.826,10	66.301,40	3.368.127,50
din care :				
010201	Impozit pe profit de la agentii economici	200,00	-200,00	0,00
030218	Impozitul pe veniturile din transferul proprietatilor imobiliare	15.200,00	550,00	15.750,00
070201	Impozit si taxa pe cladiri	300,00	-200,00	100,00
070202	Impozit si taxa pe terenuri	50,00	-50,00	0,00
160202	Impozit pe mijloace de transport	3.650,00	-150,00	3.500,00
160250	Alte taxe pe utilizarea bunurilor	500,00	-160,00	340,00
160250	Alte impozite si taxe	7.650,00	910,00	8.560,00
300203	Restituiri de fonduri din finantarea bugetara a anilor precedenti	34.000,00	-34.000,00	0,00
300205	Venituri din concesiuni si inchirieri	90.000,00	-9.875,00	80.125,00
300208	Venituri din dividende	6.680,00	1.210,00	7.890,00
330228	Venituri din recuperarea cheltuielilor de judecata, imputatii si despagubiri	10,00	30,00	40,00
350201	Venituri din amenzi si alte sanctiuni aplicate potrivit dispozitiilor legale	31.500,00	4.000,00	35.500,00
360250	Alte venituri	1.190,00	30,00	1.220,00
370201	Donatii si sponsorizari	35,55	365,26	400,81
390201	Venituri din valorificarea unor bunuri ale institutiilor publice	105,00	215,00	320,00
390203	Venituri din vanzarea locuintelor construite din fondurile statului	1.600,00	750,00	2.350,00
390207	Venituri din vanzarea unor bunuri apartinand domeniului privat	300,00	29.200,00	29.500,00
420219	Subventii pentru finantare prin Programul operational regional 2007-2013	3.654,95	-2.007,36	1.647,59
420210	Finantarea actiunilor privind reducerea riscului seismic al constructiilor existente	8.000,00	-1.650,00	6.350,00
42.02.32	Subventii pentru compensarea cresterilor neprevizionate ale preturilor la combustibili	98.368,60	77.333,50	175.702,10

 multiplicat
04.11.2008

BUGETUL PROPRIU AL MUNICIPIULUI BUCUREȘTI PE ANUL 2008

Prevederi rectificate

Cod	Prevederi aprobate	Influente (+/-)	Prevederi rectificate
			mii lei
10.01	Cheltuieli salariale in bani		
10.01.01	Salarii de baza		
10.01.07	Ore suplimentare		
10.01.08	Fond de premii		
10.03	Contributii		
10.03.01	Contributii de asigurari sociale de stat		
10.03.02	Contributii de asigurări de somaj		
10.03.03	Contributii de asigurari sociale de sanatate		
20	TITLUL II BUNURI SI SERVICII		
20.01	Bunuri si servicii		
20.01.09	Materiale si prestari de servicii cu caracter functional		
20.06	Deplasari, detasari, transferari		
20.06.01	Deplasari interne, detașări, transferări		
20.11	Carti, publicatii si materiale documentare		
20.13	Pregatire profesionala		
70	CHELTUIELI DE CAPITAL		
71	TITLUL X ACTIVE NEFINANCIARE		
71.01	Active fixe		
71.01.01	Construcții		
71.01.02	Mașini, echipamente si mijloace de transport		
71.01.30	Alte active fixe		
R.A.D.E.T			
	TOTAL CHELTUIELI		
5002	Tranzactii privind datoria publica si imprumuturi		
	din care		
20.24	Comisioane si alte costuri aferente imprumuturilor		
30.02.05	Dobanzi aferente datoriei publice externe locale		
8102	COMBUSTIBILI SI ENERGIE		
810206	Energie termica		
	din care		
79	OPERATIUNI FINANCIARE		
8101	Rambursari de credite externe		

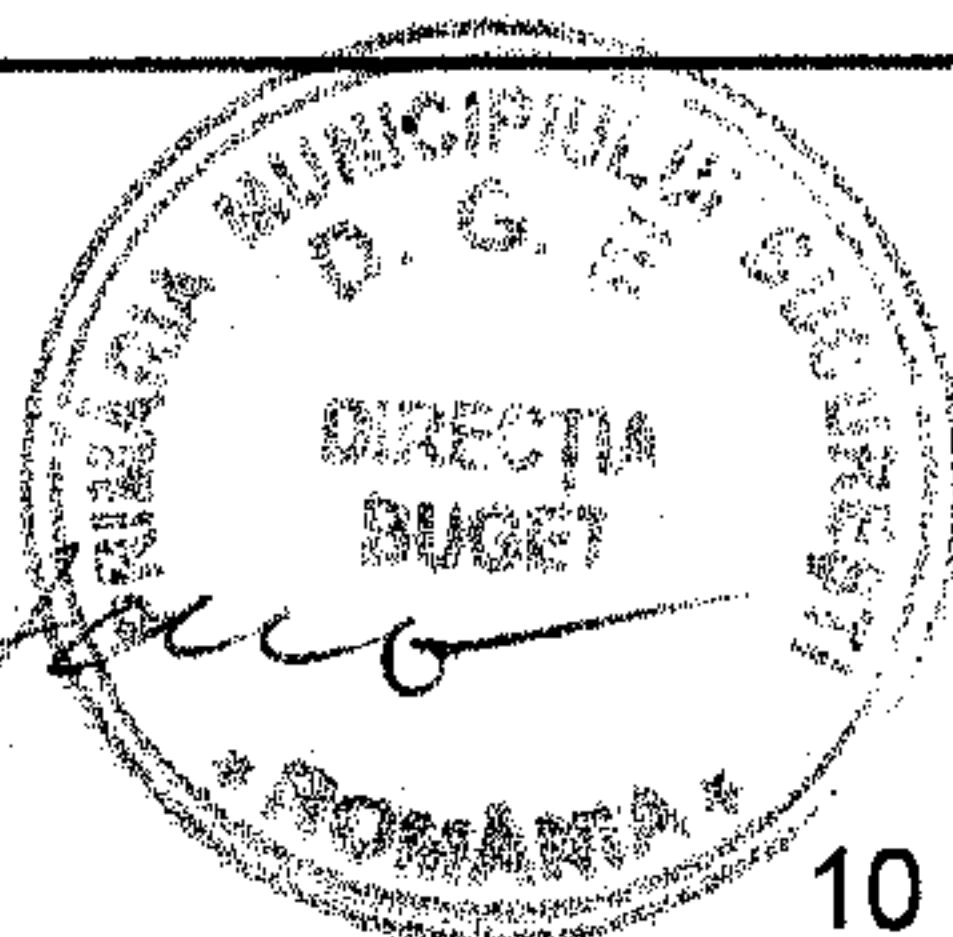

multiplicat
04.11.2008

BUGETUL PROPRIU AL MUNICIPIULUI BUCURESTI PE ANUL 2008
Prevederi rectificate

Cod		Prevederi influente (+/-)	Prevederi rectificate	
mii lei				
R.A.T.B				
	TOTAL CHELTUIELI	410.750,00	-2.280,00	408.470,00
5502	Tranzactii privind datoria publica si imprumuturi	11.660,00	-2.010,00	9.650,00
30.02.05	Dobanzi aferente datoriei publice externe locale	11.660,00	-2.010,00	9.650,00
8	TRANSPORTURI	399.090,00	-270,00	398.820,00
840203	Transport rutier	399.090,00	-270,00	398.820,00
	din care			
79	OPERATIUNI FINANCIARE	17.090,00	-270,00	16.820,00
8101	Rambursari de credite externe	17.090,00	-270,00	16.820,00
PRIMARIA MUNICIPIULUI BUCURESTI(cheltuieli din bugetul local)				
	TOTAL CHELTUIELI	1.703.500,55	77.486,95	1.780.987,50
5102	Autoritati publice si actiuni externe	237.885,00	-90.586,00	147.299,00
01	CHELTUIELI CURENTE	120.345,00	-2.823,00	117.522,00
10	TITLUL I CHELTUIELI DE PERSONAL	66.450,00	-4.000,00	62.450,00
1001	Cheltuieli salariale in bani	52.022,00	-4.000,00	48.022,00
10.01.01	Salarii de baza	20.500,00	-1.100,00	19.400,00
10.01.02	Salarii de merit	1.010,00	0,00	1.010,00
10.01.03	Indemnizatie de conducere	1.200,00	70,00	1.270,00
10.01.04	Spor de vechime	3.340,00	0,00	3.340,00
10.01.05	Sporuri pentru conditii de munca	2.000,00	170,00	2.170,00
10.01.06	Alte sporuri	2.132,00	-1.020,00	1.112,00
10.01.07	Ore suplimentare	4.000,00	-70,00	3.930,00
10.01.08	Fond de premii	5.950,00	840,00	6.790,00
10.01.10	Fond pentru posturi ocupate prin cumul	30,00	-10,00	20,00
10.01.12	Indemnizatii platite unor persoane din afara unitatii	4.700,00	-3.300,00	1.400,00
10.01.30	Alte drepturi salariale in bani	1.000,00	420,00	1.420,00
10.03	Contributii	14.428,00	0,00	14.428,00
10.03.01	Contributii de asigurari sociale de stat	9.716,00	300,00	10.016,00
10.03.02	Contributii de asigurari de somaj	997,00	-300,00	697,00
20	TITLUL II BUNURI SI SERVICII	35.820,00	-3.373,00	32.447,00
20.01	Bunuri si servicii	8.415,00	-3.373,00	5.042,00
20.01.06	Piese de schimb	100,00	25,00	125,00
20.01.08	Posta, telecomunicatii, radio, tv, internet	1.000,00	-80,00	920,00
20.06	Deplasari, detasari, transferari	785,00	170,00	955,00
20.06.01	Deplasari interne, detaşări, transferări	500,00	121,00	621,00
20.06.02	Deplasari în străinătate	285,00	49,00	334,00
20.12	Consultanta si expertiza	3.294,00	-2.620,00	674,00
20.13	Pregatire profesionala	840,00	87,00	927,00
20.27	Tichete cadou	1.125,00	-1.125,00	0,00
20.30	Alte cheltuieli	18.600,00	170,00	18.770,00
20.30.30	Alte cheltuieli cu bunuri si servicii	17.550,00	170,00	17.720,00

multiplicat
04.11.2008

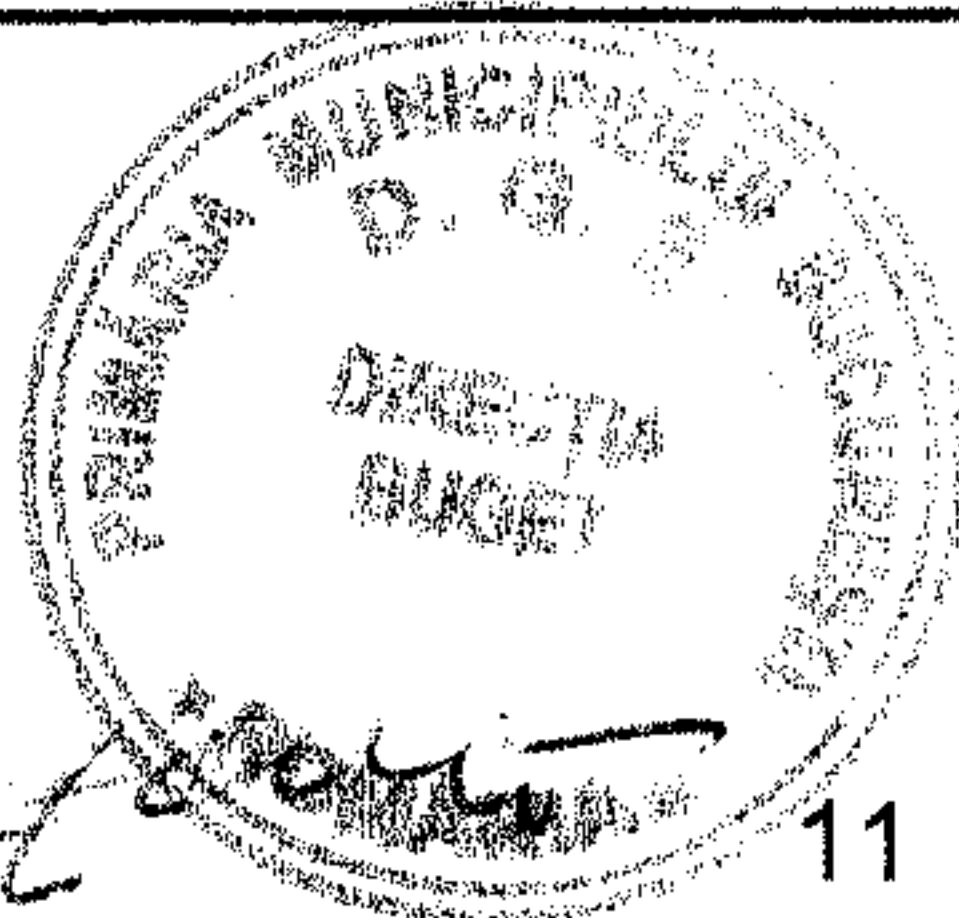

11

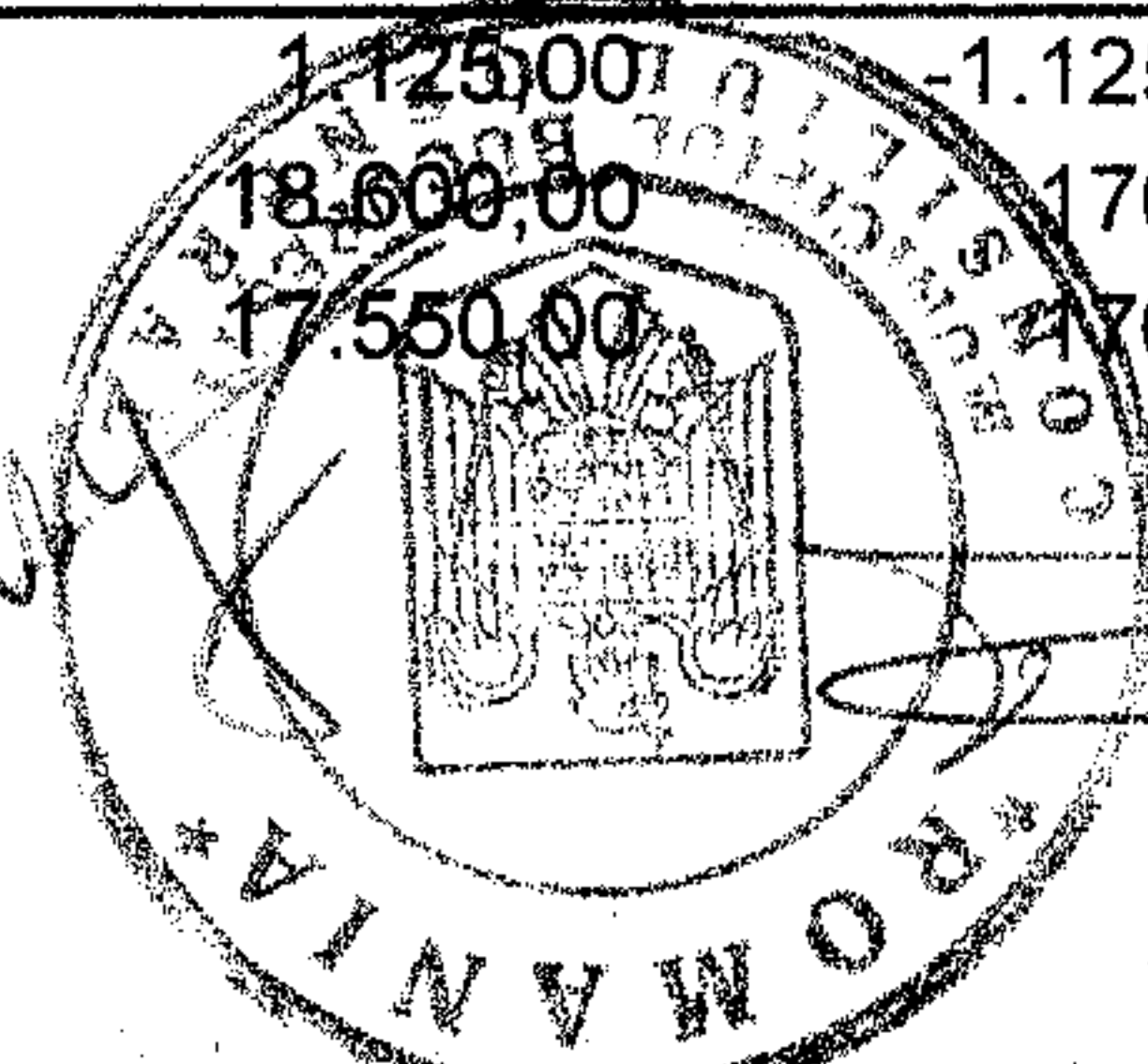

29/10/2008

13

BUGETUL PROPRIU AL MUNICIPIULUI BUCURESTI PE ANUL 2008

Prevederi rectificate

Cod		Prevederi aprobate	Influente (+/-)	Prevederi rectificate
				mii lei
55	TITLUL VII ALTE TRANSFERURI	120,00	25,00	145,00
55.02	B. Transferuri curente in strainatate (catre organizatii internationale)	120,00	25,00	145,00
55.02.01	Contributii si cotizatii la organisme internationale	120,00	25,00	145,00
57	TITLUL VIII ASISTENTA SOCIALA	20,00	2.225,00	2.245,00
57.02	Ajutoare sociale	20,00	2.225,00	2.245,00
57.03	Tichete cresa	20,00	0,00	20,00
57.02.04	Tichete cadou		2.225,00	2.225,00
59	TITLUL IX ALTE CHELTUIELI	17.935,00	2.300,00	20.235,00
59.17	Despagubiri civile	17.935,00	2.300,00	20.235,00
70	70. CHELTUIELI DE CAPITAL	117.540,00	-87.563,00	29.977,00
71	TITLUL X ACTIVE NEFINANCIARE	117.540,00	-87.563,00	29.977,00
71.01	Active fixe	117.540,00	-87.563,00	29.977,00
71.01.01	Constructii	19.000,00	-12.008,00	6.992,00
71.01.02	Masini echipamente si mijloace de transport	2.260,00	-1.910,00	350,00
71.01.03	Mobilier, aparatura birotica si alte active corporale	96.280,00	-73.645,00	22.635,00
85	Plati efectuate in anii precedenti si recuperate in anul curent	0,00	-200,00	-200,00
5502	Tranzactii privind datoria publica si imprumuturi	100.860,00	-7.660,00	93.200,00
20.24	Comisioane si alte costuri aferente imprumuturilor din care	940,00	140,00	1.080,00
20.24.01	Comisioane si alte costuri aferente imprumuturilor externe	110,00	140,00	250,00
30.02.05	Dobanzi aferente datoriei publice externe locale	99.920,00	-7.800,00	92.120,00
5402	Alte servicii publice generale			
	TOTAL CHELTUELI	3.900,00	305,00	4.205,00
0	CHELTUIELI CURENTE	3.900,00	305,00	4.205,00
20	TITLUL II BUNURI SI SERVICII	1.200,00	300,00	1.500,00
20.30	Alte cheltuieli	1.200,00	300,00	1.500,00
20.30.30	Alte cheltuieli cu bunuri si servicii	1.200,00	300,00	1.500,00
55	TITLUL VII ALTE TRANSFERURI	1.700,00	5,00	1.705,00
	din care			
550142	Transferuri din bugetul local catre asociatii de dezvoltare intercomunitara	0,00	5,00	5,00
540250	Alte servicii publice generale	3.900,00	305,00	4.205,00
6102	Ordine publica si siguranta nationala	11.000,00	-9.000,00	2.000,00
610205	Protectie civila si protectie contra incendiilor	11.000,00	-9.000,00	2.000,00
	din care :			
70	70. CHELTUIELI DE CAPITAL	10.000,00	-9.000,00	1.000,00
	din care :			
71.01.02	Maşini, echipamente si mijloace de transport	9.951,00	-9.000,00	951,00
6502	Invatamant	45.703,00	4.388,00	50.091,00
01	CHELTUIELI CURENTE	700,00	-109,00	591,00
20	TITLUL II BUNURI SI SERVICII	676,00	-109,00	567,00
20.30	Alte cheltuieli	676,00	-109,00	567,00
20.30.30	Alte cheltuieli cu bunuri si servicii	676,00	-109,00	567,00

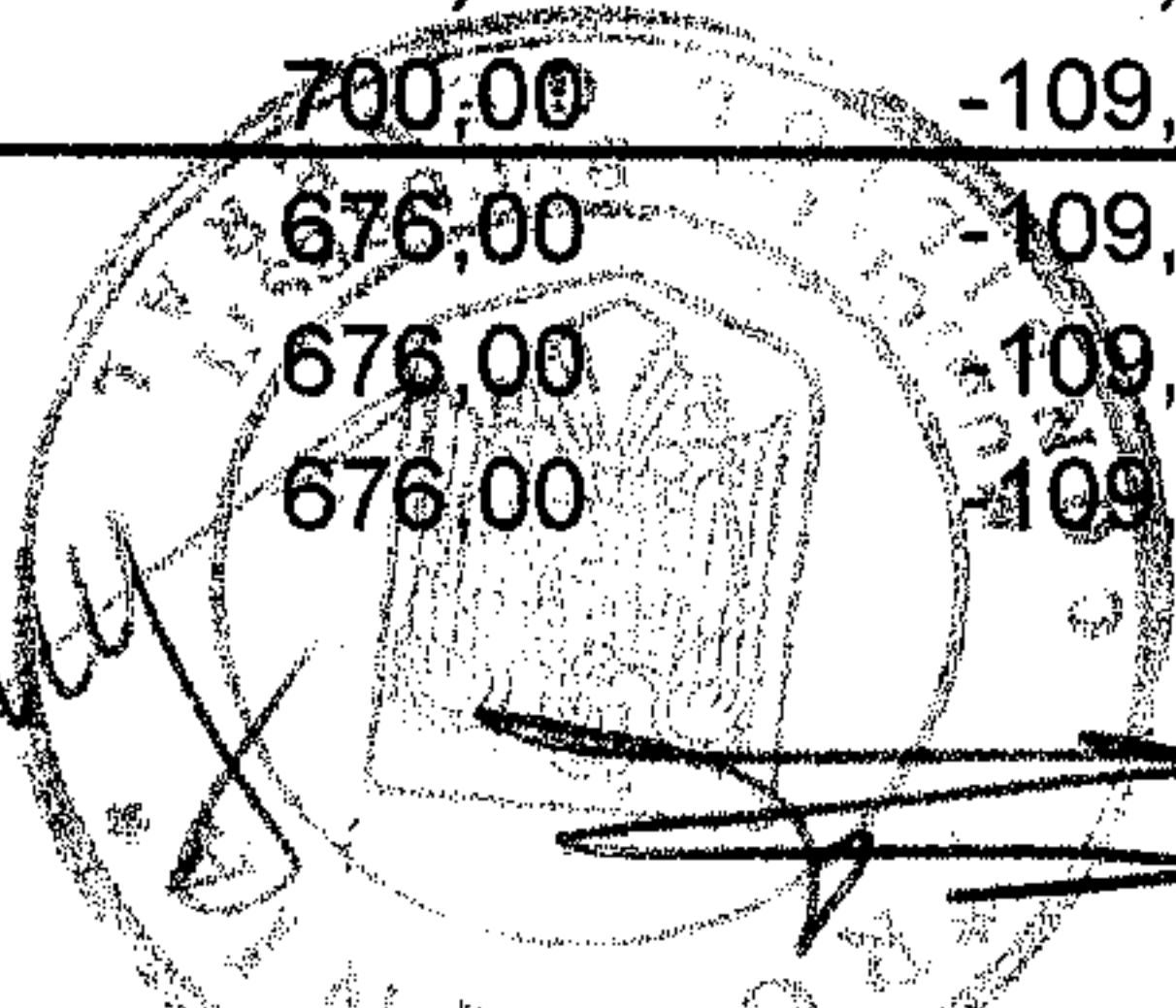
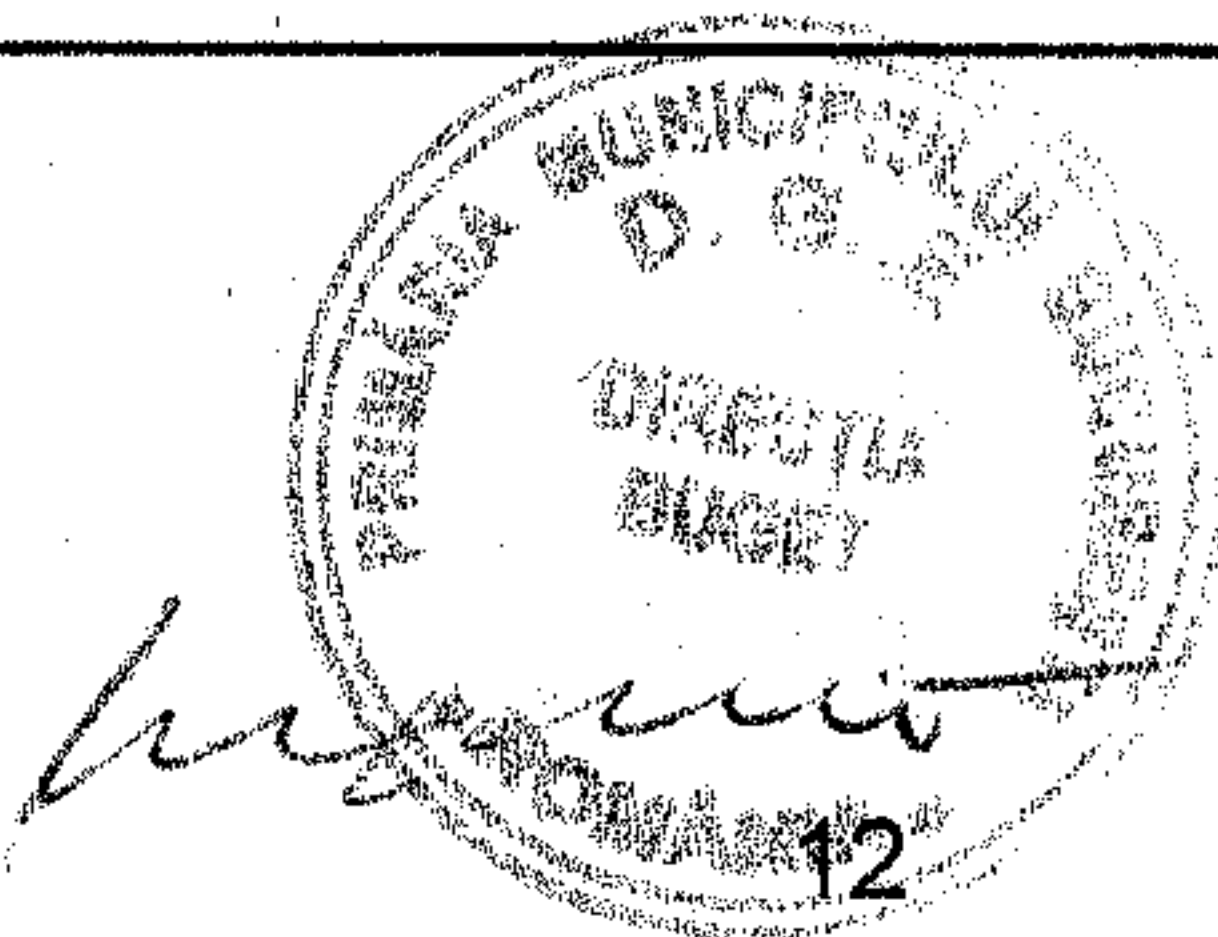
multiplicat
04.11.2008

28/10/2008

MUNICIPIUL BUCURESTI

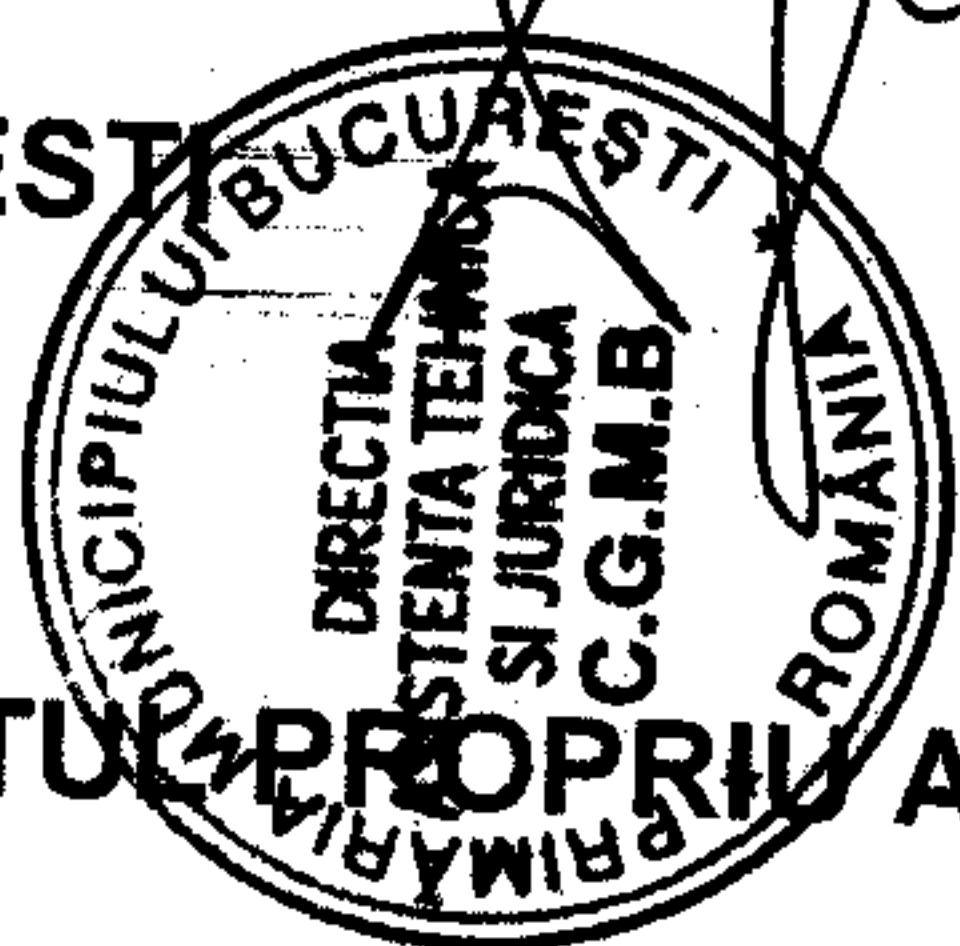

CONFORM CU ORIGINALUL

Hot. Nr 312/2008
Anexa 1

BUGETUL PROPRIU AL MUNICIPIULUI BUCURESTI PE ANUL 2008
Prevederi rectificate

Cod		Prevederi aprobate	Influente (+/-)	Prevederi rectificate
				mii lei
5501	Transferuri interne			
550118	Alte transferuri curente interne	24,00	0,00	24,00
70	70. CHELTUIELI DE CAPITAL	24,00	0,00	24,00
71	TITLUL X ACTIVE NEFINANCIARE	45.003,00	4.497,00	49.500,00
71.01	Active fixe	45.003,00	4.497,00	49.500,00
71.01.01	Constructii	45.003,00	4.497,00	49.500,00
71.01.02	Masini echipamente si mijloace de transport	34.853,00	2.347,00	37.200,00
71.01.03	Mobilier, aparatura birotica si alte active corporale			0,00
71.01.30	Alte active fixe	7.730,00	-1.155,00	6.575,00
650203	Invatamant prescolar si primar	2.420,00	3.305,00	5.725,00
65020301	Invatamant prescolar	1.150,00	2.150,00	3.300,00
650204	Invatamant secundar	1.150,00	2.150,00	3.300,00
65020401	Invatamant secundar inferior	37.213,00	1.281,00	38.494,00
65020402	Invatamant secundar superior	26.956,00	3.063,00	30.019,00
650250	Alte cheltuieli in domeniul invatamantului	10.257,00	-1.782,00	8.475,00
65020704	Invatamat special	676,00	-109,00	567,00
	din total pe subcapitole	6.664,00	1.066,00	7.730,00
65020301	Invatamant prescolar			
70	70. CHELTUIELI DE CAPITAL	1.150,00	2.150,00	3.300,00
71	TITLUL X ACTIVE NEFINANCIARE	1.150,00	2.150,00	3.300,00
71.01	Active fixe	1.150,00	2.150,00	3.300,00
71.01.01	Constructii	1.150,00	2.150,00	3.300,00
71.01.02	Masini echipamente si mijloace de transport	430,00	770,00	1.200,00
71.01.03	Mobilier, aparatura birotica si alte active corporale			
71.01.30	Alte active fixe	500,00	-120,00	380,00
65020401	Invatamant secundar inferior	220,00	1.500,00	1.720,00
	CHELTUIELI CURENTE	26.956,00	3.063,00	30.019,00
55	TITLUL VII ALTE TRANSFERURI	24,00	-15,00	9,00
5501	Transferuri interne	24,00	-15,00	9,00
550118	Alte transferuri curente interne	24,00	-15,00	9,00
70	70. CHELTUIELI DE CAPITAL	24,00	-15,00	9,00
71	TITLUL X ACTIVE NEFINANCIARE	26.932,00	3.078,00	30.010,00
71.01	Active fixe	26.932,00	3.078,00	30.010,00
71.01.01	Constructii	26.932,00	3.078,00	30.010,00
71.01.02	Masini echipamente si mijloace de transport	20.132,00	2.998,00	23.130,00
71.01.03	Mobilier, aparatura birotica si alte active corporale			0,00
71.01.30	Alte active fixe	5.700,00	-1.490,00	4.210,00
65020402	Invatamant secundar superior	1.100,00	1.570,00	2.670,00
	CHELTUIELI CURENTE	10.257,00	-1.782,00	8.475,00
55	TITLUL VII ALTE TRANSFERURI	0,00	15,00	15,00
5501	Transferuri interne	0,00	15,00	15,00
550118	Alte transferuri curente interne			
70	70. CHELTUIELI DE CAPITAL			
71	TITLUL X ACTIVE NEFINANCIARE			

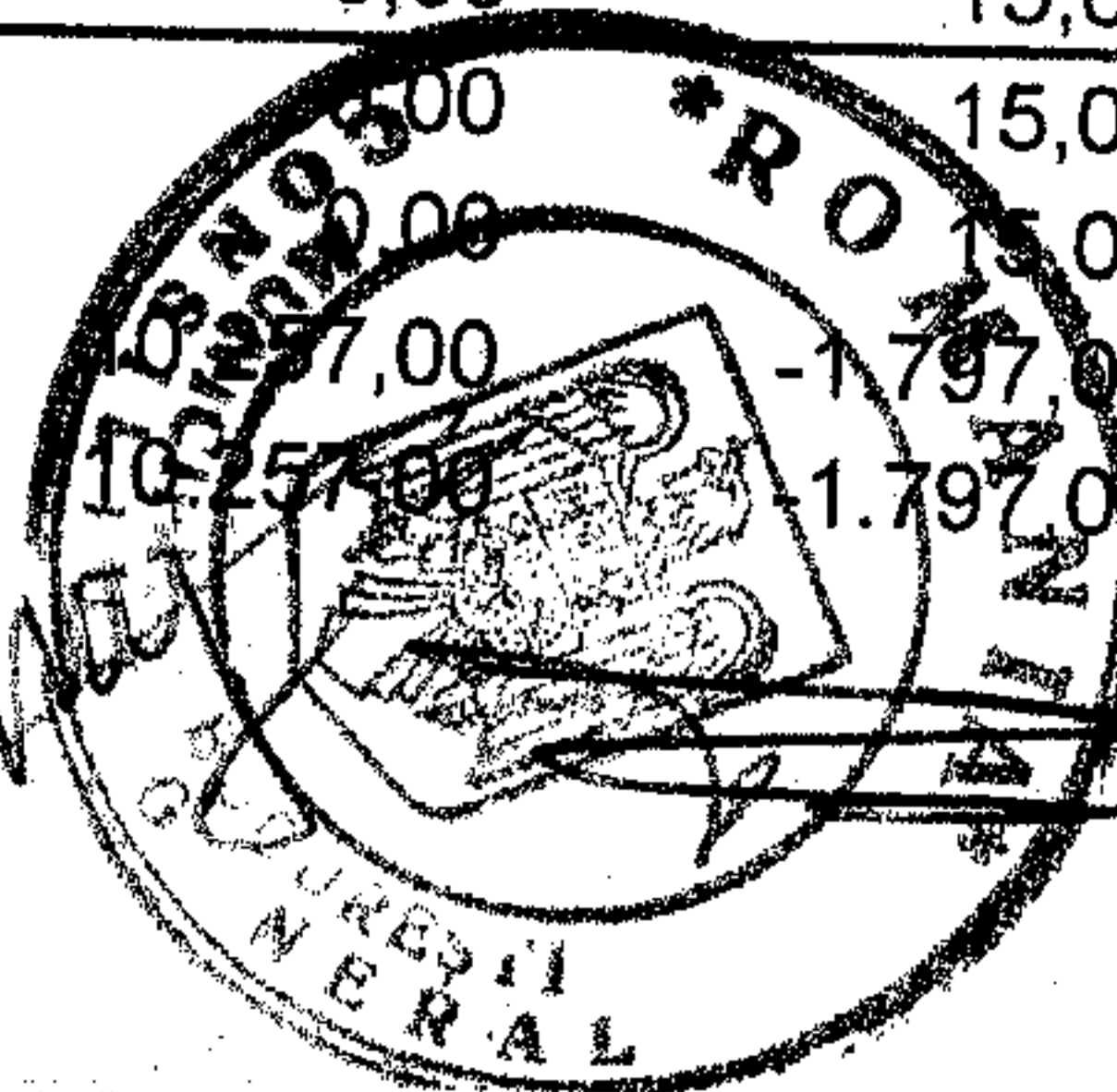
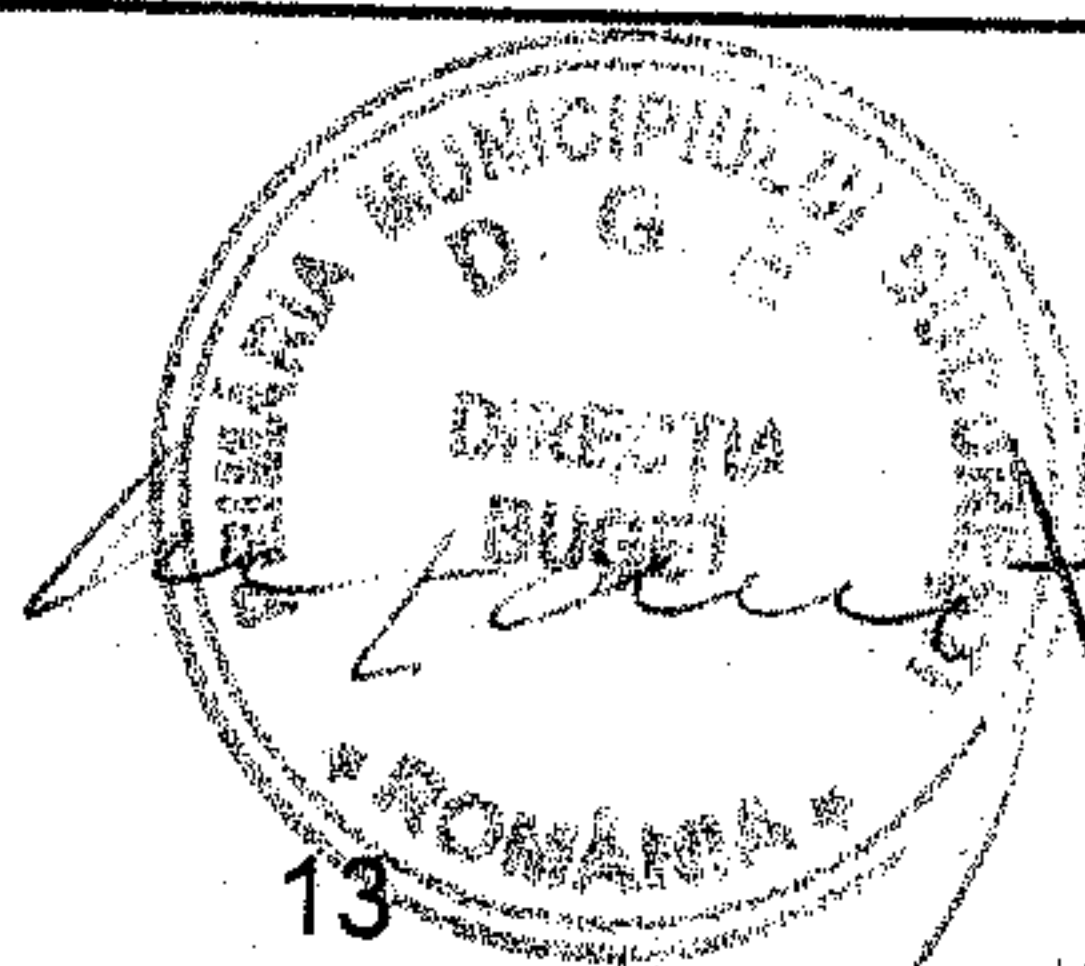

multiplicat
04.11.2008

MUNICIPIUL BUCURESTI

CONFORM CU ORIGINALUL

Hot. Nr 312/2008
Anexa 1

BUGETUL PRIMĂRII MUNICIPIULUI BUCURESTI PE ANUL 2008
Prevederi rectificate

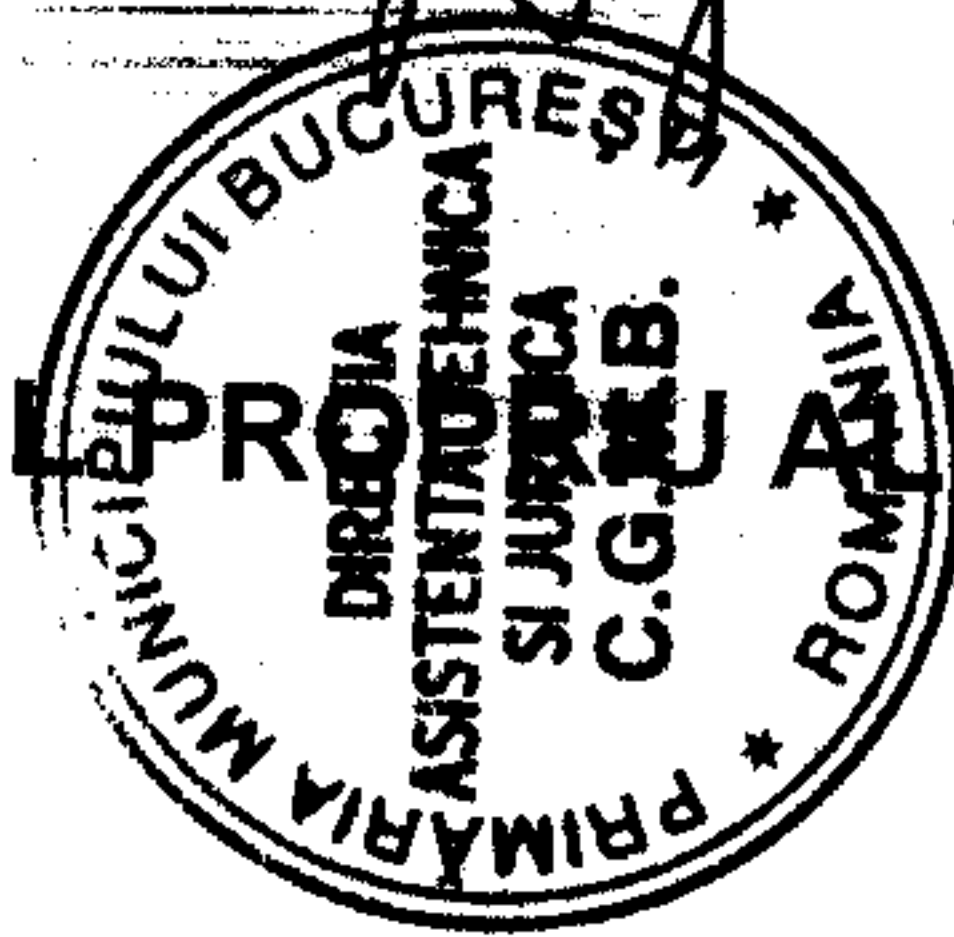

Cod		Prevederi aprobate	Influente (+/-)	Prevederi rectificate
71.01	Active fixe	10.257,00	-1.797,00	8.460,00
71.01.01	Constructii	8.707,00	-1.937,00	6.770,00
71.01.02	Masini echipamente si mijloace de transport			0,00
71.01.03	Mobilier, aparatura birotica si alte active corporale	900,00	135,00	1.035,00
71.01.30	Alte active fixe	650,00	5,00	655,00
120704	Invatamat special	6.664,00	1.066,00	7.730,00
70	70. CHELTUIELI DE CAPITAL	6.664,00	1.066,00	7.730,00
71	TITLUL X ACTIVE NEFINANCIARE	6.664,00	1.066,00	7.730,00
71.01	Active fixe	6.664,00	1.066,00	7.730,00
71.01.01	Constructii	5.584,00	516,00	6.100,00
71.01.02	Masini echipamente si mijloace de transport			0,00
71.01.03	Mobilier, aparatura birotica si alte active corporale	630,00	320,00	950,00
71.01.30	Alte active fixe	450,00	230,00	680,00
650250	Alte cheltuieli in domeniul invatamantului	676,00	-109,00	567,00
01	CHELTUIELI CURENTE	676,00	-109,00	567,00
20	TITLUL II BUNURI SI SERVICII	676,00	-109,00	567,00
20.30	Alte cheltuieli	676,00	-109,00	567,00
20.30.30	Alte cheltuieli cu bunuri si servicii	676,00	-109,00	567,00
6702	Cultura, recreere si religie	21.330,00	20.400,00	41.730,00
01	CHELTUIELI CURENTE	7.500,00	350,00	7.850,00
59	TITLUL IX ALTE CHELTUIELI	7.500,00	350,00	7.850,00
59.15	Contributii la salarizarea personalului neclerical	7.500,00	350,00	7.850,00
70	70. CHELTUIELI DE CAPITAL	13.830,00	20.050,00	33.880,00
	TITLUL X ACTIVE NEFINANCIARE	13.830,00	20.050,00	33.880,00
71.01	Active fixe	13.830,00	20.050,00	33.880,00
71.01.01	Constructii	13.830,00	20.050,00	33.880,00
	Din total capitol			
670203	Servicii culturale	8.219,00	-1.050,00	7.169,00
67020304	Institutii publice de spectacole si concerte	7.919,00	-750,00	7.169,00
67020330	Alte servicii culturale	300,00	-300,00	0,00
670205	Servicii recreative si sportive	5.111,00	21.100,00	26.211,00
	Intrtinere gradini publice,parcuri,zone verzi,baze sportive si de agrement	5.111,00	21.100,00	26.211,00
67020503				
670206	Servicii religioase	7.500,00	350,00	7.850,00
	din total capitol :			
67020304	Institutii publice de spectacole si concerte	7.919,00	-750,00	7.169,00
70	70. CHELTUIELI DE CAPITAL	7.919,00	-750,00	7.169,00
71	TITLUL X ACTIVE NEFINANCIARE	7.919,00	-750,00	7.169,00
71.01	Active fixe	7.919,00	-750,00	7.169,00
71.01.01	Constructii	7.919,00	-750,00	7.169,00
67020330	Alte servicii culturale	300,00	-300,00	0,00
70	70. CHELTUIELI DE CAPITAL	300,00	-300,00	0,00
71	TITLUL X ACTIVE NEFINANCIARE	300,00	-300,00	0,00
71.01	Active fixe	300,00	-300,00	0,00

multiplicat
09.11.2008

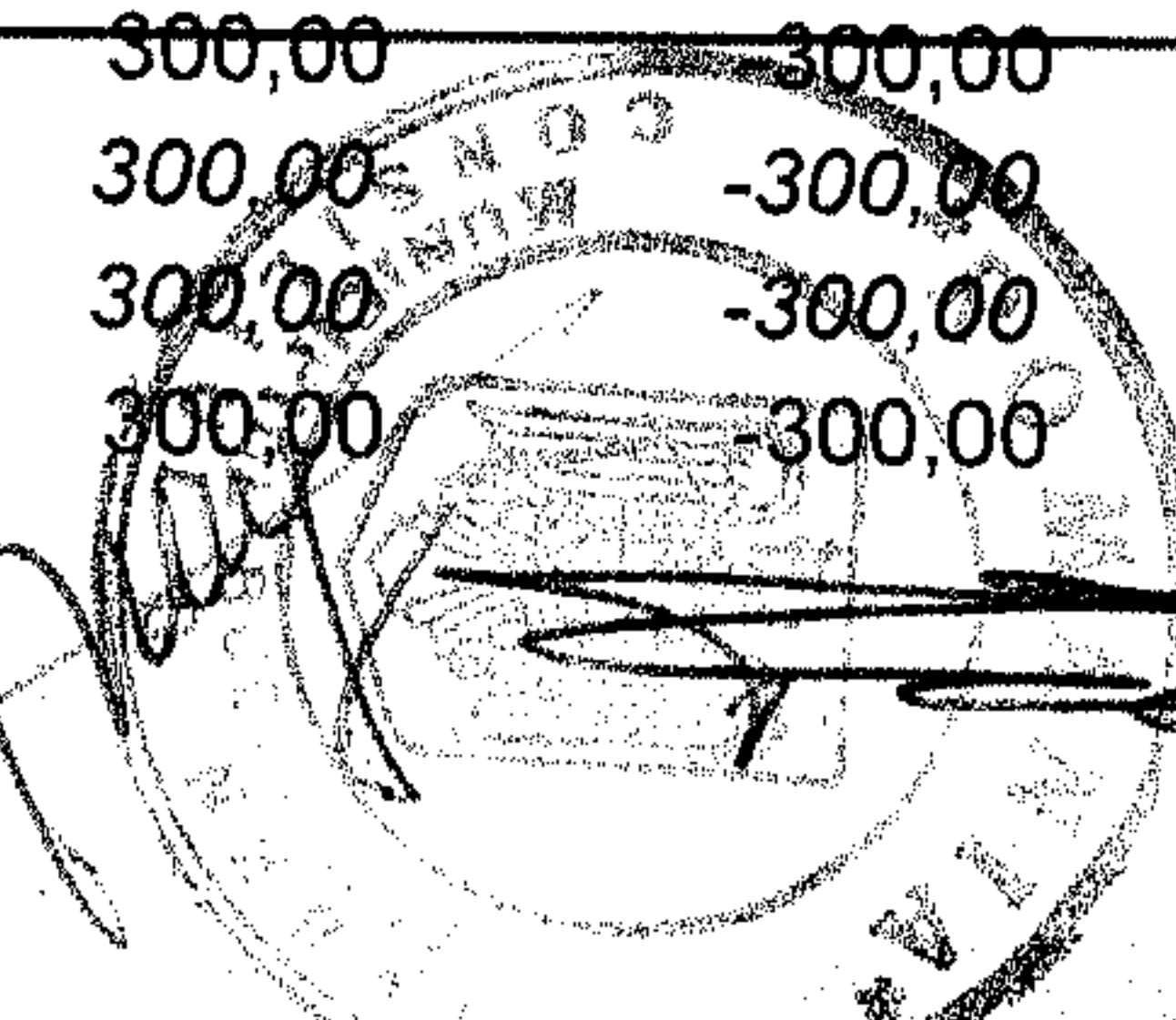

BUGETUL PROPRIU AL MUNICIPIULUI BUCURESTI PE ANUL 2008
Prevederi rectificate

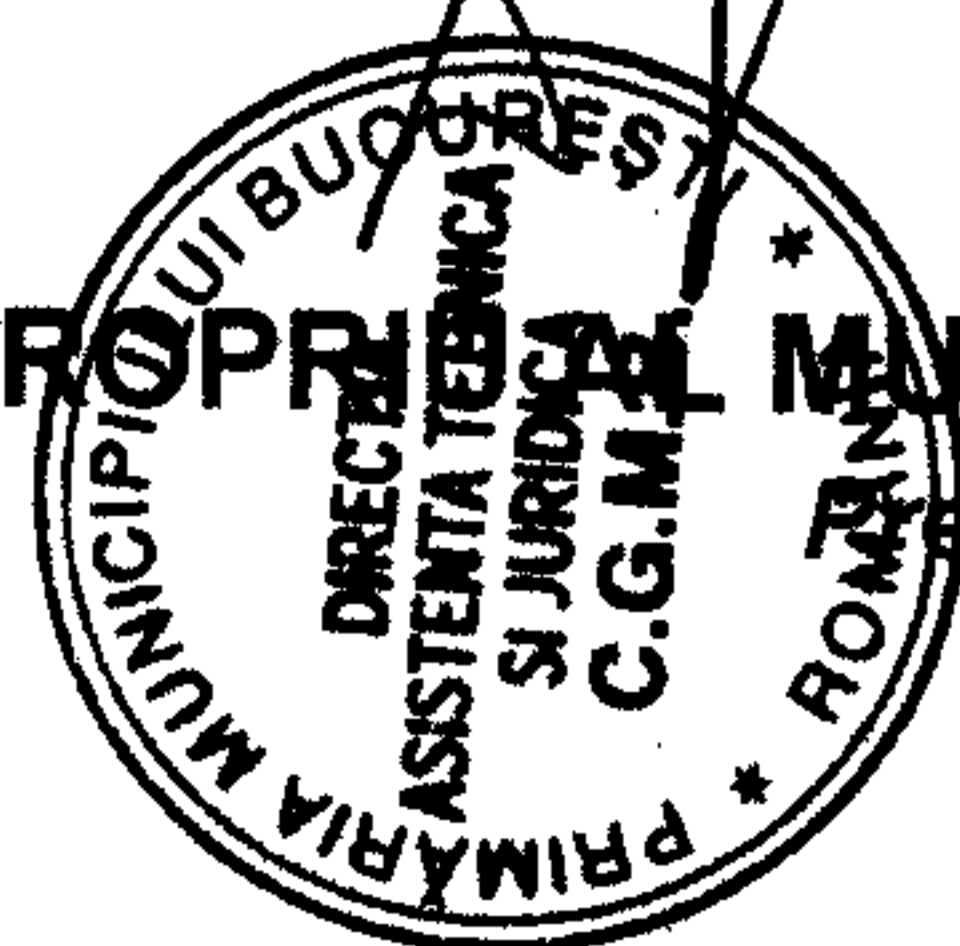

Cod		Prevederi aprobate	Influente (+/-)	Prevederi rectificate
				mii lei
71.01.01	Constructii	300,00	-300,00	0,00
670205	Servicii recreative si sportive	5.111,00	21.100,00	26.211,00
67020503	Intretinere gradini publice,parcuri,zone verzi,baze sportive si de agrement	5.111,00	21.100,00	26.211,00
70	<u>70. CHELTUIELI DE CAPITAL</u>	5.111,00	21.100,00	26.211,00
	TITLUL X ACTIVE NEFINANCIARE	5.111,00	21.100,00	26.211,00
71.01	Active fixe	5.111,00	21.100,00	26.211,00
71.01.01	Constructii	5.111,00	21.100,00	26.211,00
670206	Servicii religioase	7.500,00	350,00	7.850,00
01	<u>CHELTUIELI CURENTE</u>	7.500,00	350,00	7.850,00
59	TITLUL IX ALTE CHELTUIELI	7.500,00	350,00	7.850,00
59.15	Contributii la salarizarea personalului neclerical	7.500,00	350,00	7.850,00
6802	Asigurari si asistenta sociala	1.940,00	-200,00	1.740,00
	din care :			
	70 CHELTUIELI DE CAPITAL	740,00	-200,00	540,00
710101	Constructii	740,00	-200,00	540,00
7002	Locuinte,servicii si dezvoltare publica	109.857,00	-29.172,00	80.685,00
	din care :			
700203	Locuinte	10.500,00	-1.650,00	8.850,00
70.02.03.01	Dezvoltarea sistemului de locuinte	10.500,00	-1.650,00	8.850,00
	<u>CHELTUIELI DE CAPITAL</u>	10.500,00	-1.650,00	8.850,00
	Constructii	10.500,00	-1.650,00	8.850,00
700205	Alimentare cu apa si amenajari hidrotehnice	27.497,00	-17.424,00	10.073,00
70020501	Alimentare cu apa	27.497,00	-17.424,00	10.073,00
	<u>CHELTUIELI DE CAPITAL</u>	27.497,00	-17.424,00	10.073,00
	Constructii	27.497,00	-17.424,00	10.073,00
70.02.06	Iluminat public si electrificari rurale	300,00	-300,00	0,00
	<u>70. CHELTUIELI DE CAPITAL</u>	300,00	-300,00	0,00
	Constructii	300,00	-300,00	0,00
700250	Alte servicii in domeniile locuintelor,serviciilor si dezvoltarii comunale	71.560,00	-9.758,00	61.802,00
	din care :			
70	<u>CHELTUIELI DE CAPITAL</u>	27.300,00	-10.258,00	17.042,00
	71 TITLUL X ACTIVE NEFINANCIARE	27.295,00	-10.258,00	17.037,00
71.01.01	Constructii	27.295,00	-10.258,00	17.037,00
79	OPERATIUNI FINANCIARE	4.350,00	500,00	4.850,00
81.01	Rambursari de credite externe	4.350,00	500,00	4.850,00
85	Plati efectuate in anii precedenti si recuperate in anul curent	0,00	-40,00	-40,00
7402	Protectia mediului	80.568,00	-49.693,00	30.875,00
	din care :			
	<u>CHELTUIELI DE CAPITAL</u>	80.568,00	-49.693,00	30.875,00
	din care :			
71.01.01	Constructii	71.218,00	-48.093,00	26.125,00

multiplicat
04.11.2008

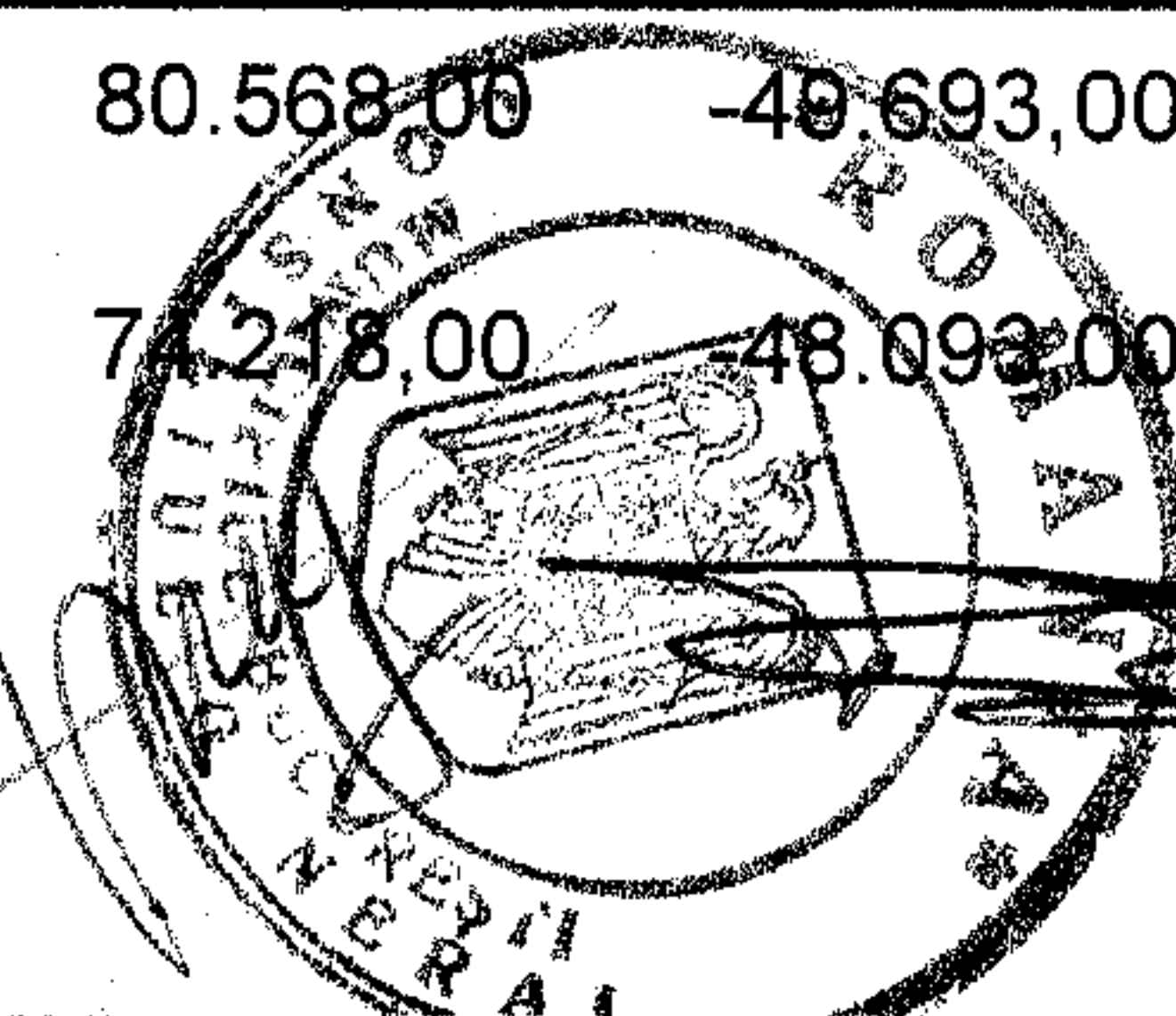
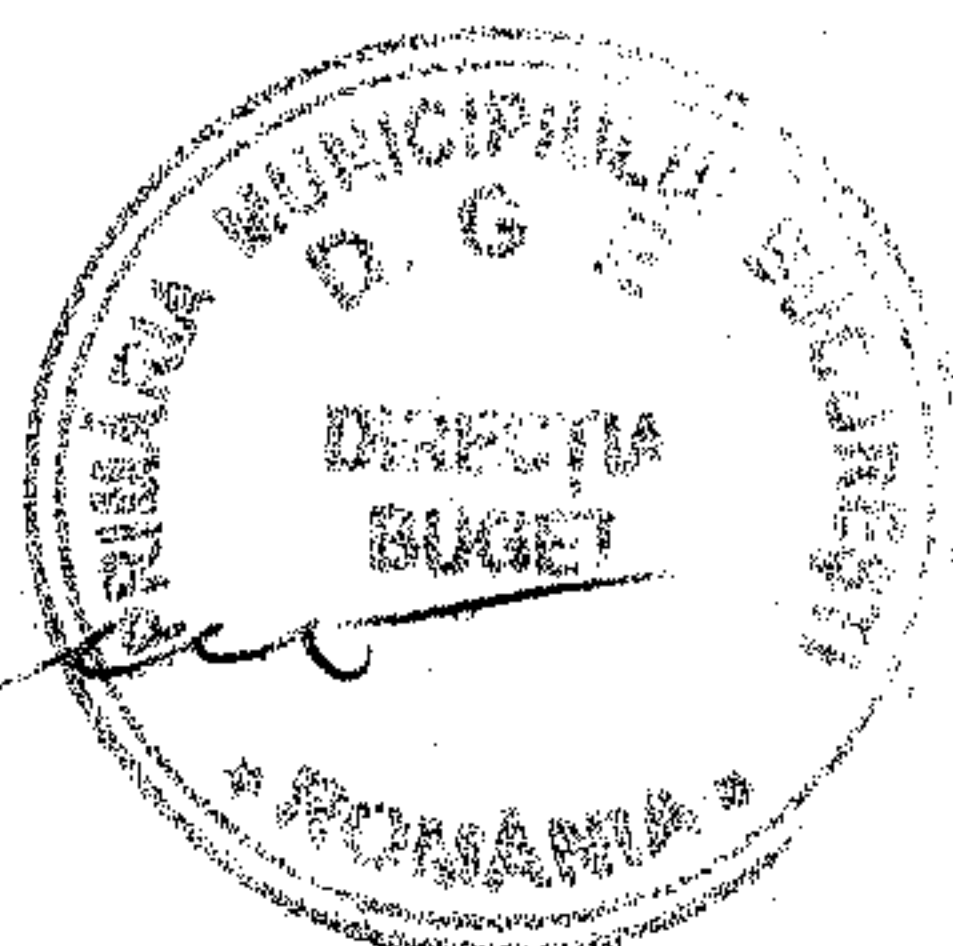

MUNICIPIUL BUCURESTI

**CONFORM CU
ORIGINALUL**

Hot. Nr. 312/2008
Anexa 1

BUGETUL PRIMĂRII MUNICIPIULUI BUCURESTI PE ANUL 2008

Prevederi rectificate

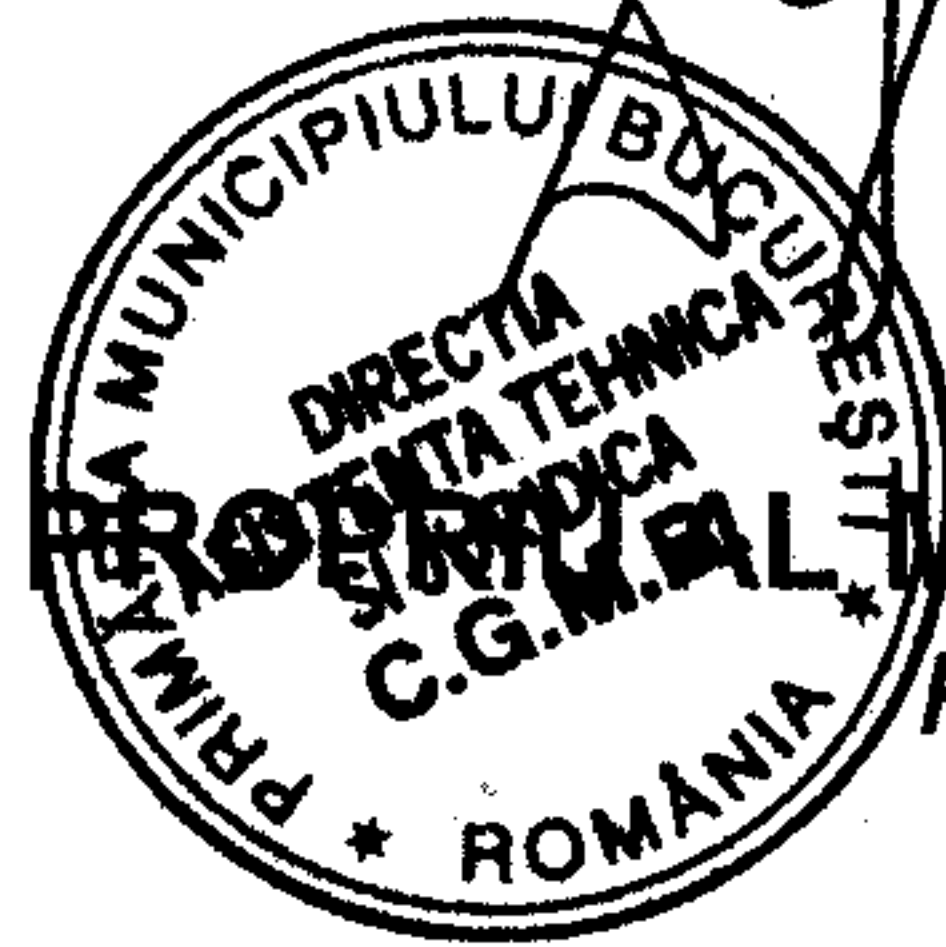

mii lei

Cod		Prevederi aprobate	Influente (+/-)	Prevederi rectificate
71.01.01	Constructii	74.218,00	-48.093,00	26.125,00
71.01.30	Alte active fixe	4.850,00	-1.600,00	3.250,00
74.02.03	Reducerea si controlul poluarii	49.068,00	-43.543,00	5.525,00
	CHELTUIELI DE CAPITAL	49.068,00	-43.543,00	5.525,00
	Constructii	42.718,00	-41.943,00	775,00
	Alte active fixe	4.850,00	-1.600,00	3.250,00
740206	Canalizarea si tratarea apelor reziduale	31.500,00	-6.150,00	25.350,00
	CHELTUIELI DE CAPITAL	31.500,00	-6.150,00	25.350,00
	Constructii	31.500,00	-6.150,00	25.350,00
80.02	Actiuni generale economice, comerciale si de munca			
	70 CHELTUIELI DE CAPITAL	3.654,95	-1.606,55	2.048,40
71.01.01	Constructii	3.654,95	-1.606,55	2.048,40
8102	Combustibil si energie	417.680,60	116.476,50	534.157,10
810206	Energie termica	417.680,60	116.476,50	534.157,10
4003	Subventii pentru acoperirea diferentelor de pret si tarif	305.880,00	45.620,00	351.500,00
	Subventii pentru compensarea cresterilor neprevizionate ale preturilor la combustibili	98.368,60	77.333,50	175.702,10
4020	70 CHELTUIELI DE CAPITAL	5.862,00	-4.017,00	1.845,00
710101	Constructii	5.862,00	-4.017,00	1.845,00
79	OPERATIUNI FINANCIARE	7.570,00	300,00	7.870,00
81.01	Rambursari de credite externe	7.570,00	300,00	7.870,00
85	Plati efectuate in anii precedenti si recuperate in anul curent	0,00	-2.760,00	-2.760,00
8 ?	Transporturi	668.797,00	123.835,00	792.632,00
84020302	Transport in comun	451.420,00	31.000,00	482.420,00
4003	Subventii pentru acoperirea diferentelor de pret si tarif	435.000,00	30.000,00	465.000,00
81.01	Rambursari de credite externe	16.420,00	1.000,00	17.420,00
84020303	Strazi	217.377,00	93.200,00	310.577,00
71.01.01	Constructii	217.377,00	93.200,00	310.577,00
85	Plati efectuate in anii precedenti si recuperate in anul curent	0,00	-365,00	-365,00
FOND DE REZERVA		23.100,00	-8339,00	14.761,00

BUGET INSTITUTIILOR FINANTATE DIN VENITURI PROPRII SI SUBVENTII DE LA BUGETUL LOCAL

	TOTAL VENITURI	459.335,00	3.765,00	463.100,00
33.10.50	Venituri din prestari de servicii si alte activitati	39.549,00	-3.030,00	36.519,00
43.10.09	Subventii pentru institutii publice	419.346,00	6.891,00	426.237,00
37.10.01	Donatii si sponsorizari	440,00	-96,00	344,00

multipliat
04.11.2008

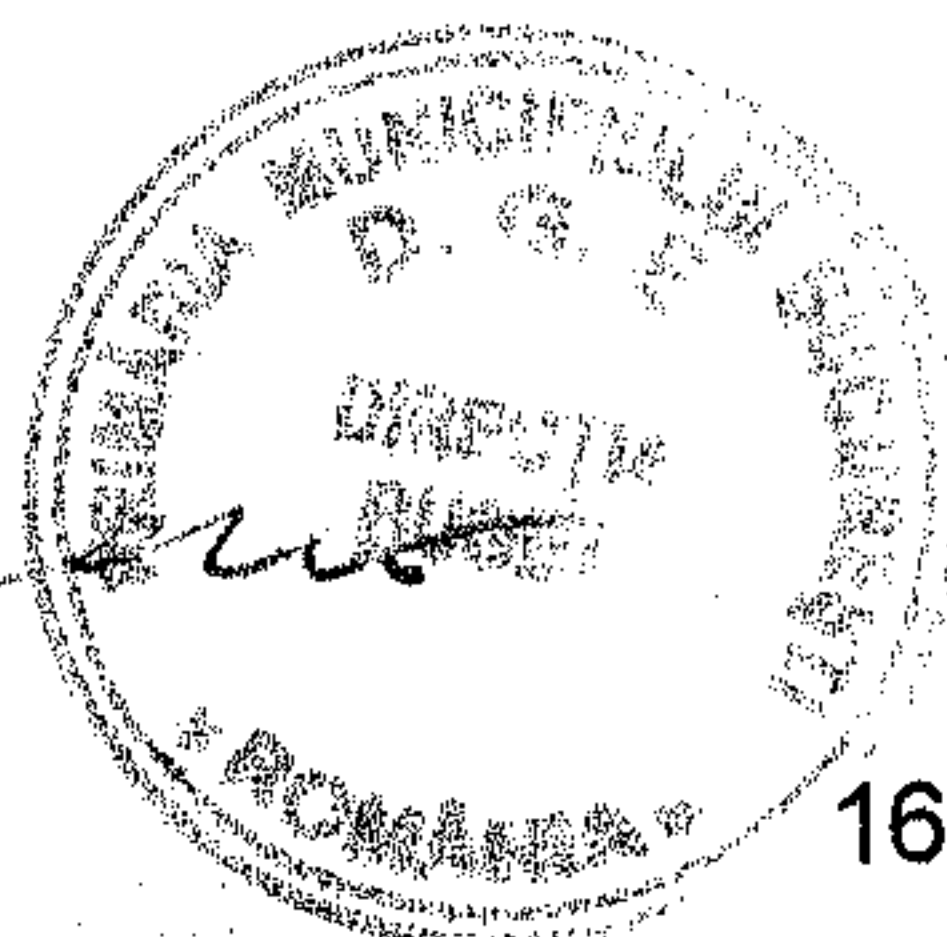

16

29/10/2008

MUNICIPIUL BUCURESTI

CONFORM CU
ORIGINALULHot. Nr 312/2008
Anexa 1BUGETUL PROPRIU AL MUNICIPIULUI BUCURESTI PE ANUL 2008
Prevederi rectificate

Cod		Prevederi aprobate	Influente (+/-)	Prevederi rectificate
mii lei				
MUZEUL MUNICIPIULUI BUCURESTI				
00.10	TOTAL VENITURI	8.000,00	-43,00	7.957,00
	din care :			
33.10	Venituri din prestari servicii si alte activitati	300,00	100,00	400,00
10.09	Subventii pentru institutii publice	7.700,00	-143,00	7.557,00
	TOTAL CHELTUIELI	8.000,00	-43,00	7.957,00
	din care :			
10	TITLUL I CHELTUIELI DE PERSONAL	4.299,00	-12,00	4.287,00
1001	Cheltuieli salariale in bani	3.285,00	61,00	3.346,00
10.01.01	Salarii de baza	2.040,00	-100,00	1.940,00
10.01.02	Salarii de merit	65,00	24,00	89,00
10.01.03	Indemnizatie de conducere	80,00	25,00	105,00
10.01.04	Spor de vechime	415,00	15,00	430,00
10.01.05	Sporuri pentru conditii de munca	240,00	70,00	310,00
10.01.06	Alte sporuri	125,00	17,00	142,00
10.01.07	Ore suplimentare	30,00	-16,00	14,00
10.01.08	Fond de premii	190,00	16,00	206,00
10.01.10	Fond pentru posturi ocupate prin cumul	90,00	10,00	100,00
10.03	Contributii	1.014,00	-73,00	941,00
10.03.01	Contributii de asigurari sociale de stat	650,00	14,00	664,00
10.03.02	Contributii de asigurari de somaj	66,00	-27,00	39,00
10.03.03	Contributii de asigurari sociale de sanatate	215,00	-25,00	190,00
10.03.06	Contributii pentru concedii si indemnizatii	50,00	-25,00	25,00
10.03.07	Contributii la Fondul de garantare a creantelor salariale	16,00	-10,00	6,00
20	TITLUL II BUNURI SI SERVICII	3.501,00	169,00	3.670,00
20.01	Bunuri si servicii	2.150,00	105,00	2.255,00
20.01.03	Încalzit, iluminat si forta motrica	300,00	130,00	430,00
20.01.04	Apa, canal si salubritate	120,00	-25,00	95,00
20.02	Reparatii curente	425,00	50,00	475,00
20.05	Bunuri de natura obiectelor de inventar	140,00	-100,00	40,00
20.05.30	Alte obiecte de inventar	140,00	-100,00	40,00
20.13	Pregatire profesionala	7,00	8,00	15,00
20.14	Protectia muncii	24,00	6,00	30,00
20.30	Alte cheltuieli	720,00	100,00	820,00
20.30.30	Alte cheltuieli cu bunuri si servicii	720,00	100,00	820,00
70	CHELTUIELI DE CAPITAL	200,00	-200,00	0,00
71.01	Active fixe	200,00	-200,00	0,00
71.01.30	Alte active fixe	200,00	-200,00	0,00

MUZEUL LITERATURII ROMANE

00.10	TOTAL VENITURI	4.356,00	-237,00	4.119,00
	din care :			
33.10	Venituri din prestari servicii si alte activitati	300,00		300,00

multiplicat
04.11.2008

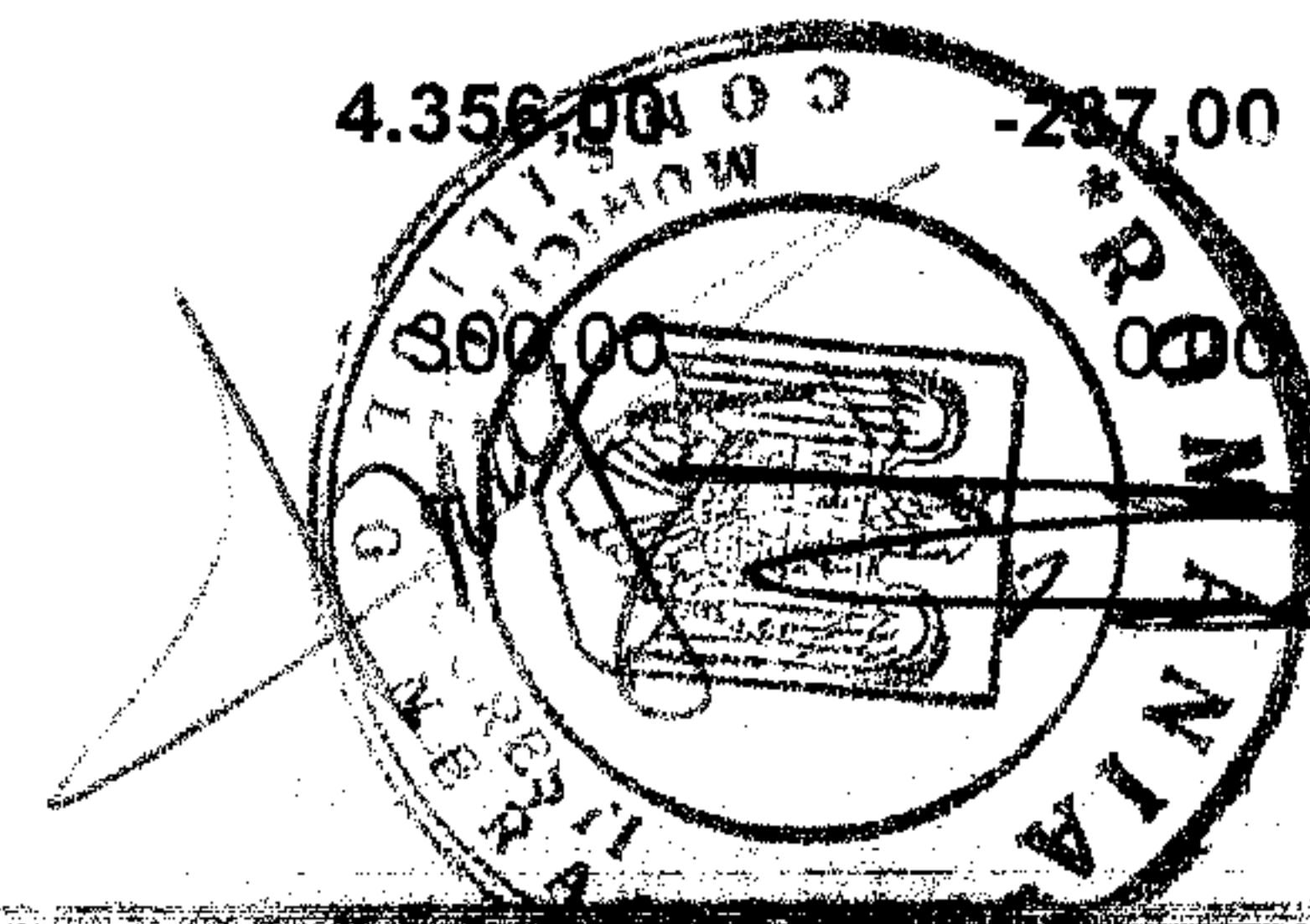
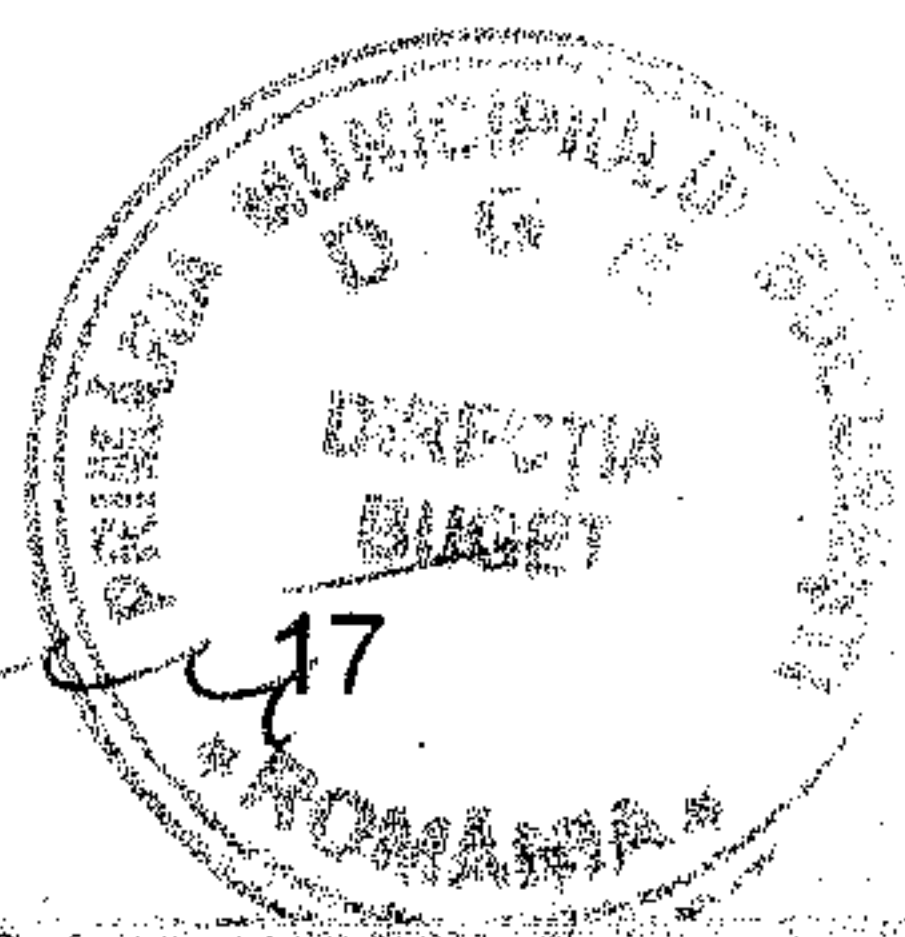

BUGETUL PROPRIU AL MUNICIPIULUI BUCURESTI PE ANUL 2008

Prevederi rectificate

Cod		Prevederi aprobate	Influențe (+/-)	Prevederi rectificate
				mii lei
37.10.01	Donatii si sponsorizari	40,00	0,00	40,00
43.10.09	Subventii pentru institutii publice	4.016,00	-237,00	3.779,00
	TOTAL CHELTUIELI	4.356,00	-237,00	4.119,00
10	TITLUL I CHELTUIELI DE PERSONAL	2.249,00	-218,00	2.031,00
10.01	Cheltuieli salariale in bani	1.682,00	-105,00	1.577,00
10.01.01	Salarii de baza	960,00	-11,00	949,00
10.01.02	Salarii de merit	35,00	0,00	35,00
10.01.03	Indemnizatie de conducere	46,00	0,00	46,00
10.01.04	Spor de vechime	196,00	-22,00	174,00
10.01.05	Sporuri pentru conditii de munca	68,00	-9,00	59,00
10.01.06	Alte sporuri	113,00	-26,00	87,00
10.01.07	Ore suplimentare	90,00	-27,00	63,00
10.01.08	Fond de premii	100,00	8,00	108,00
10.01.10	Fond pentru posturi ocupate prin cumul	50,00	-15,00	35,00
10.01.12	Indemnizatii platite unor persoane din afara unitatii	12,00	0,00	12,00
10.01.13	Indemnizatii de delegare	12,00	-3,00	9,00
10.03	Contributii	567,00	-113,00	454,00
10.03.01	Contributii de asigurari sociale de stat	400,00	-82,00	318,00
10.03.02	Contributii de asigurari de somaj	35,00	-19,00	16,00
10.03.03	Contributii de asigurari sociale de sanatate	101,00	-2,00	99,00
10.03.04	Contributii de asig pt accidente de munca si boli profesionale	12,00	-5,00	7,00
10.03.06	Contributii pentru concedii si indemnizatii	14,00	-2,00	12,00
10.03.07	Contributii la Fondul de garantare a creantelor salariale	5,00	-3,00	2,00
20	TITLUL II BUNURI SI SERVICII	1.718,00	-19,00	1.699,00
20.01	Bunuri si servicii	702,00	-4,00	698,00
20.01.01	Furnituri de birou	40,00	-6,00	34,00
20.01.03	Încalzit, Iluminat si forta motrica	120,00	22,00	142,00
20.01.04	Apa, canal si salubritate	35,00	-7,00	28,00
20.01.05	Carburanti si lubrifianti	55,00	-13,00	42,00
20.30	Alte cheltuieli	600,00	-15,00	585,00
20.30.30	Alte cheltuieli cu bunuri si servicii	600,00	-15,00	585,00
00.10	TOTAL VENITURI	6.440,00	0,00	6.440,00
	din care :			
33.10	Venituri din prestari servicii si alte activitati	1.722,00	77,00	1.799,00
37.10.01	Donatii si sponsorizari	0,00	1,00	1,00
43.10.09	Subventii pentru institutii publice	4.718,00	-78,00	4.640,00
	TOTAL CHELTUIELI	6.440,00	0,00	6.440,00
	din care :			
10	TITLUL I CHELTUIELI DE PERSONAL	1.244,00	-3,00	1.241,00
1001	Cheltuieli salariale in bani	960,00	-23,00	937,00
10.01.01	Salarii de baza	550,00	0,00	550,00
10.01.05	Sporuri pentru conditii de munca	30,00	-30,00	0,00

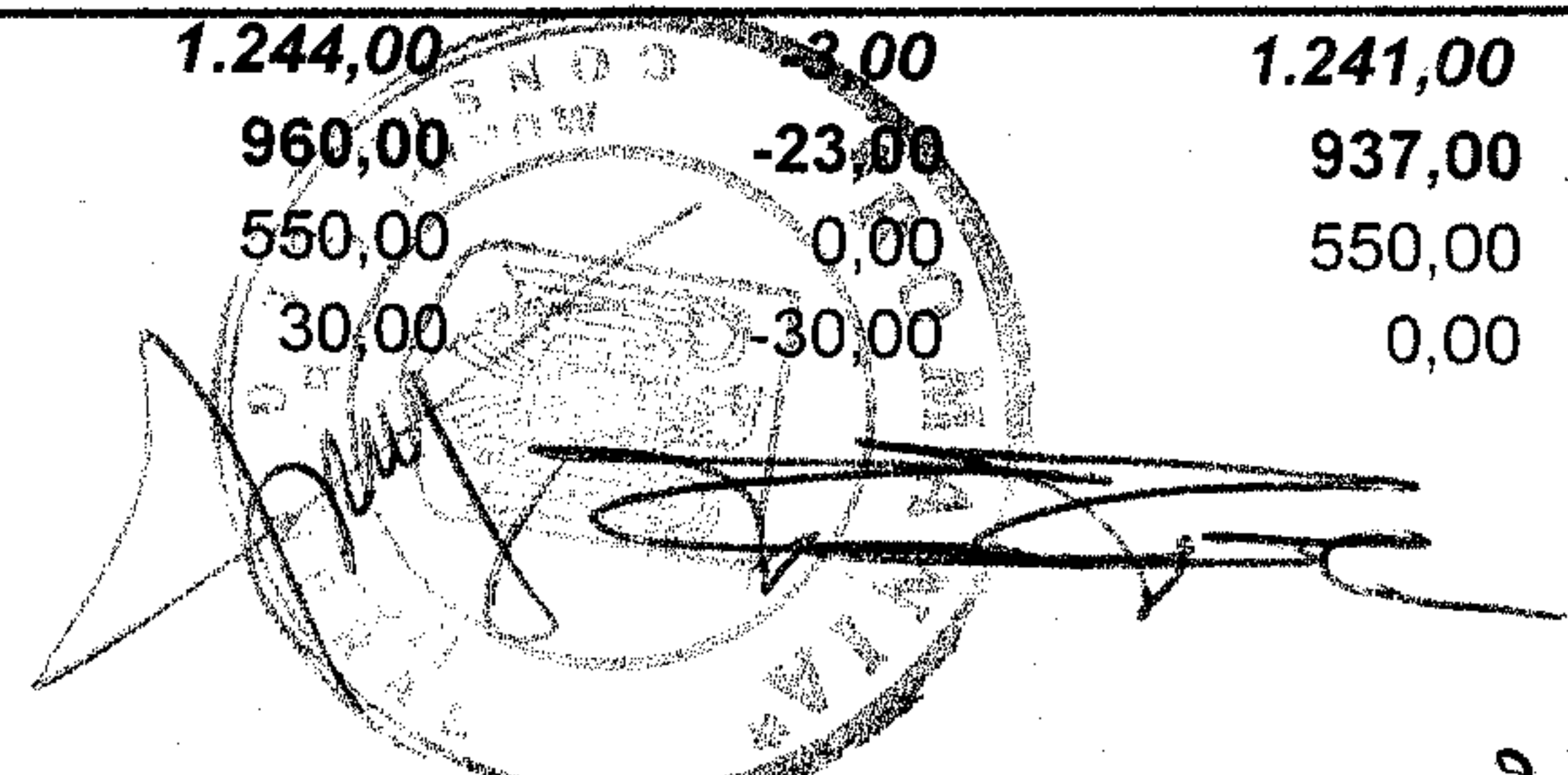
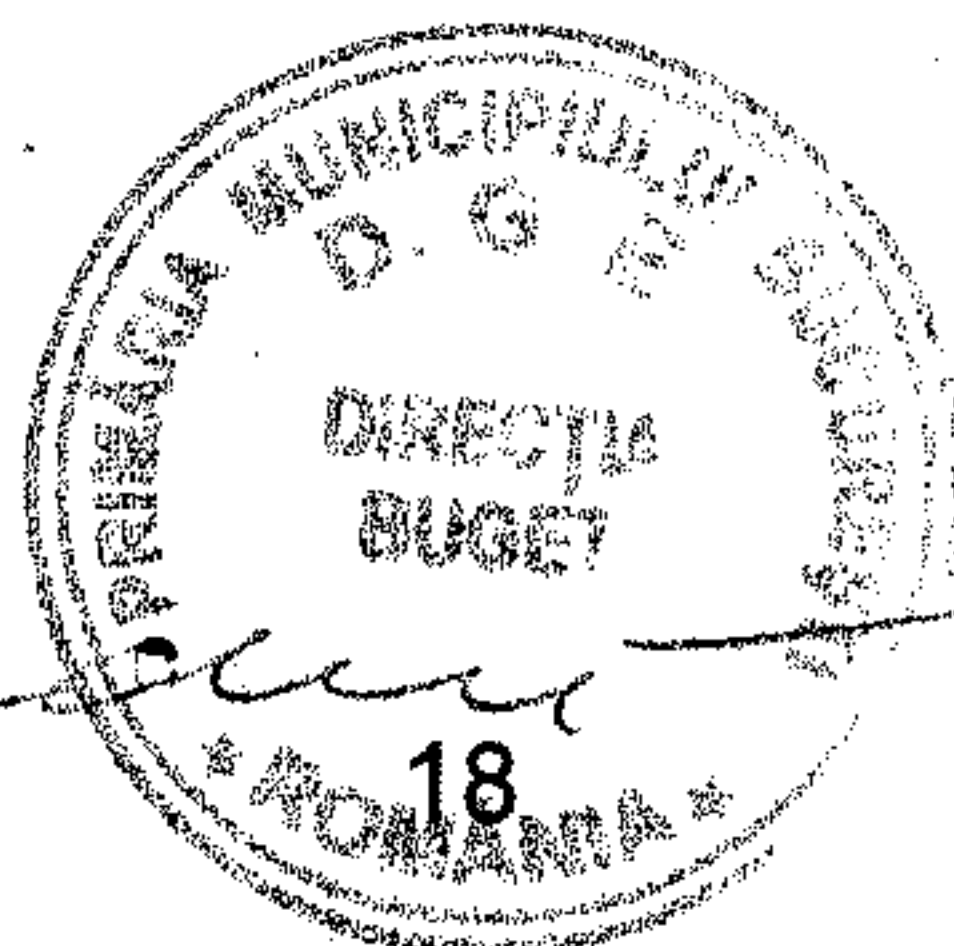
multiplicat
04.11.2008

BUGETUL PROPRIU AL MUNICIPIULUI BUCURESTI PE ANUL 2008
Prevederi rectificate

Cod	Prevederi aprobate	Prevederi rectificate	mii lei
10.01.06			
10.01.06			
10.03	8,00	7,00	15,00
10.03.01	284,00	20,00	304,00
10.03.02	188,00	0,00	188,00
10.03.03	20,00	0,00	20,00
03.04	58,00	0,00	58,00
10.03.06	7,00	0,00	7,00
10.03.07	8,00	22,00	30,00
20	3,00	-2,00	1,00
20.01	2.626,00	118,00	2.744,00
20.01.01	1.472,00	3,00	1.475,00
20.01.04	15,00	0,00	15,00
20.01.05	32,00	28,00	60,00
20.01.06	40,00	-10,00	30,00
20.01.08	15,00	0,00	15,00
20.01.09	60,00	5,00	65,00
20.01.30	700,00	-150,00	550,00
20.05	270,00	130,00	400,00
20.05.30	100,00	0,00	100,00
20.06	100,00	0,00	100,00
20.06.01	40,00	0,00	40,00
20.14	30,00	0,00	30,00
20.30	10,00	15,00	25,00
20.30.30	510,00	100,00	610,00
	510,00	100,00	610,00
71.01	2.570,00	-115,00	2.455,00
71.01.02	2.570,00	-115,00	2.455,00
71.01.03	105,00	-70,00	35,00
	145,00	-45,00	100,00
TEATRUL BULANDRA			
00.10	TOTAL VENITURI		
	din care :	17.361,00	0,00
43.10.09	Subventii pentru institutii publice		17.361,00
	TOTAL CHELTUIELI	16.361,00	0,00
	din care :	17.361,00	0,00
10	TITLUL I CHELTUIELI DE PERSONAL		
20	TITLUL II BUNURI SI SERVICII	4.482,00	0,00
20.30.30	Alte cheltuieli cu bunuri si servicii	11.711,00	1,00
70	CHELTUIELI DE CAPITAL	9.635,00	1,00
		1.168,00	0,00
85	Plati efectuate in anii precedenti si recuperate in anul curent	0,00	-1,00
			-1,00

TEATRUL ODEON

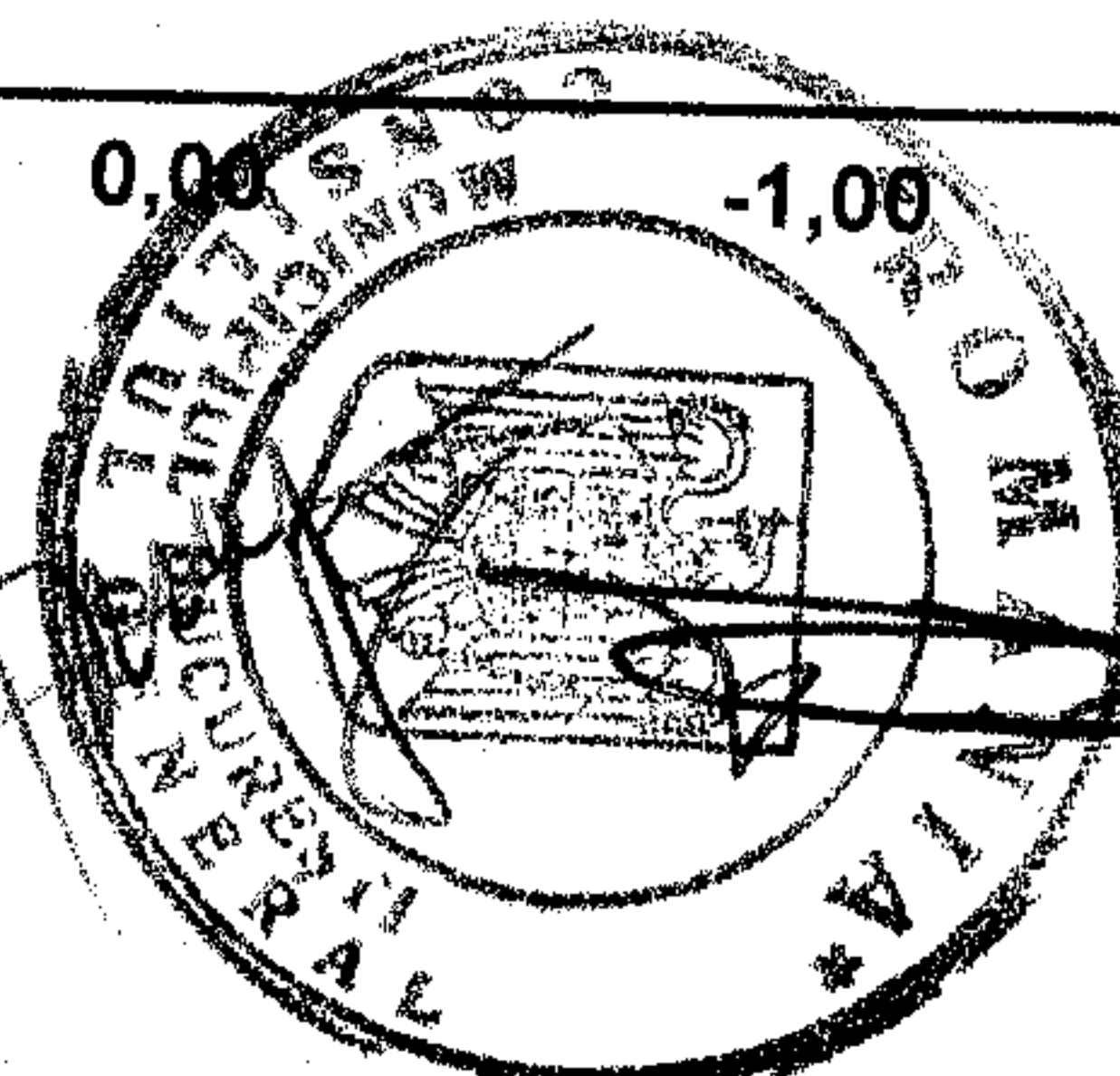
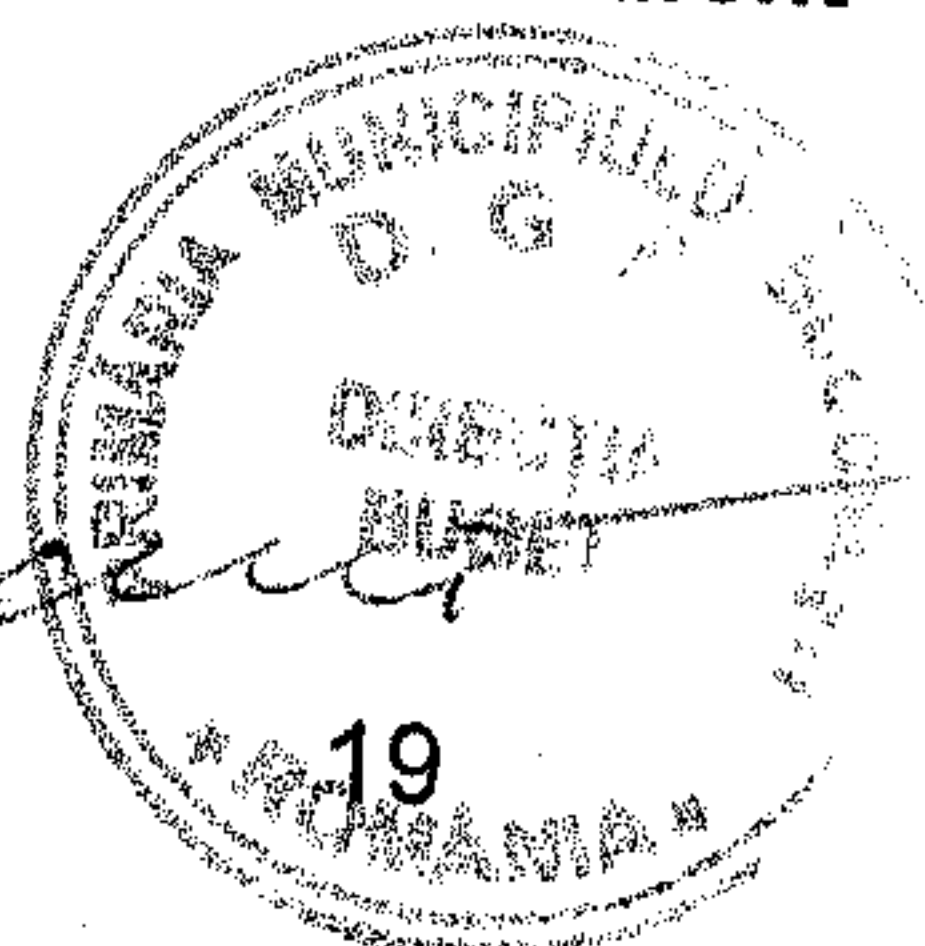
multiplicat
04.11.2008

MUNICIPIUL BUCURESTI

**CONFORM CU
ORIGINALUL**

Hot. Nr.
Anexa 1



BUGETUL PROPRIU AL MUNICIPIULUI BUCURESTI PE ANUL 2008
Prevederi rectificate

Cod		Prevederi aprobate	Influente (+/-)	Prevederi rectificate
mii lei				
TOTAL CHELTUIELI		3.301.826,10	74.640,40	3.376.466,50
din total :				
MUZEUL MUNICIPIULUI BUCURESTI				
510101	Transferuri catre institutii publice	7.700,00	-143,00	7.557,00
MUZEUL LITERATURII ROMANE				
510101	Transferuri catre institutii publice	4.016,00	-237,00	3.779,00
PALATELE BRANCOVENESTI DE LA PORTILE BUCURESTIULUI				
510101	Transferuri catre institutii publice	4.718,00	-78,00	4.640,00
TEATRUL BULANDRA				
510101	Transferuri catre institutii publice	16.361,00	0,00	16.361,00
TEATRUL ODEON				
510101	Transferuri catre institutii publice	10.351,00	-219,00	10.132,00
TEATRUL NOTTARA				
510101	Transferuri catre institutii publice	5.214,00	33,00	5.247,00
TEATRUL EVREIESC DE STAT				
510101	Transferuri catre institutii publice	6.086,00	-1.808,00	4.278,00
TEATRUL MIC				
510101	Transferuri catre institutii publice	7.080,00	533,00	7.613,00
TEATRUL DE COMEDIE				
510101	Transferuri catre institutii publice	7.048,00	0,00	7.048,00
TEATRUL TANDARICA				
510101	Transferuri catre institutii publice	4.393,00	110,00	4.503,00
TEATRUL CREANGA				
510101	Transferuri catre institutii publice	6.080,00	698,00	6.778,00
TEATRUL CONSTANTIN TANASE				
510101	Transferuri catre institutii publice	6.267,00	-79,00	6.188,00
TEATRUL MASCA				
510101	Transferuri catre institutii publice	7.434,00	-2600	4.834,00
TEATRUL TINERETULUI METROPOLIS				
510101	Transferuri catre institutii publice	7.844,00	188	8.032,00

multipliecat
04.11.2008

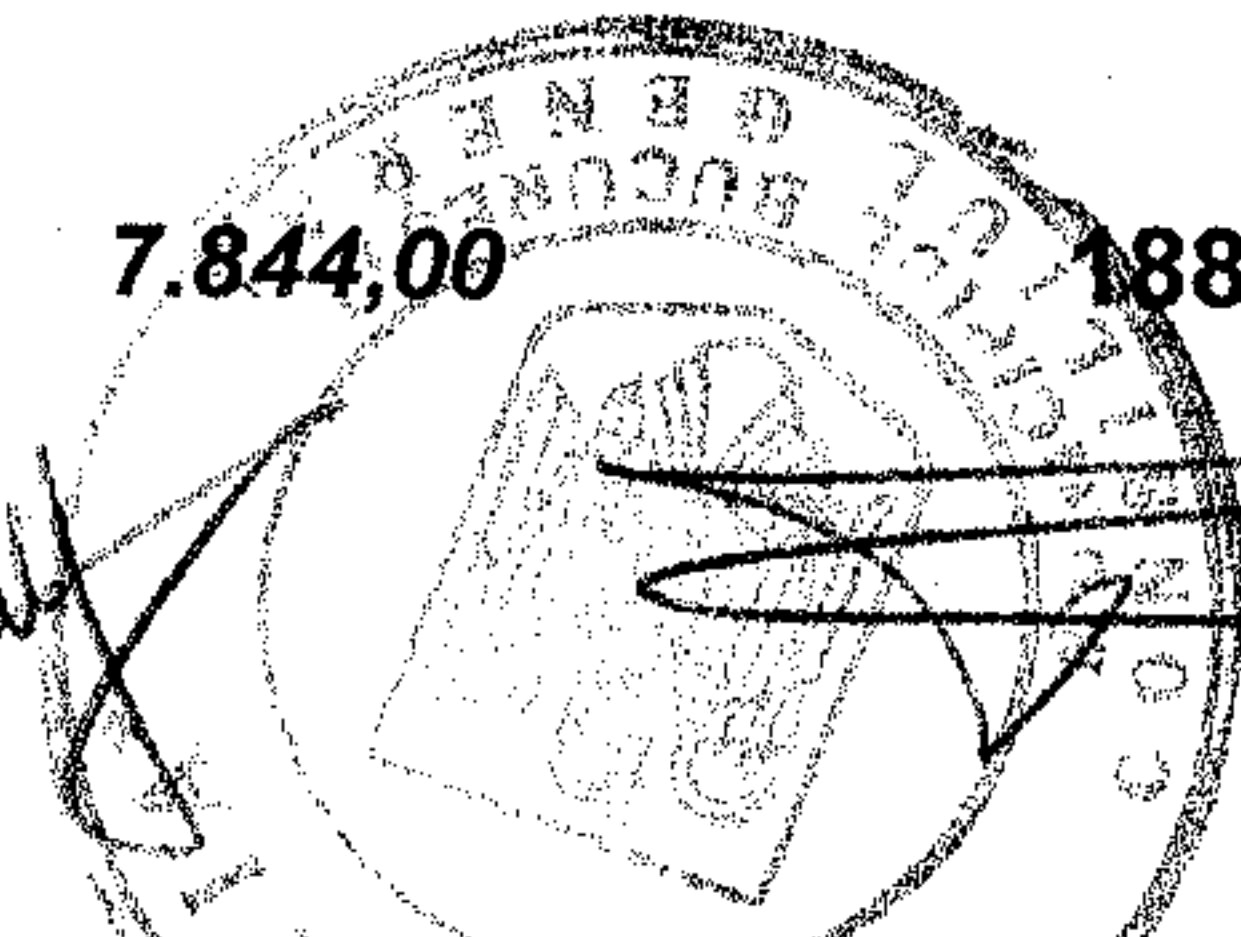
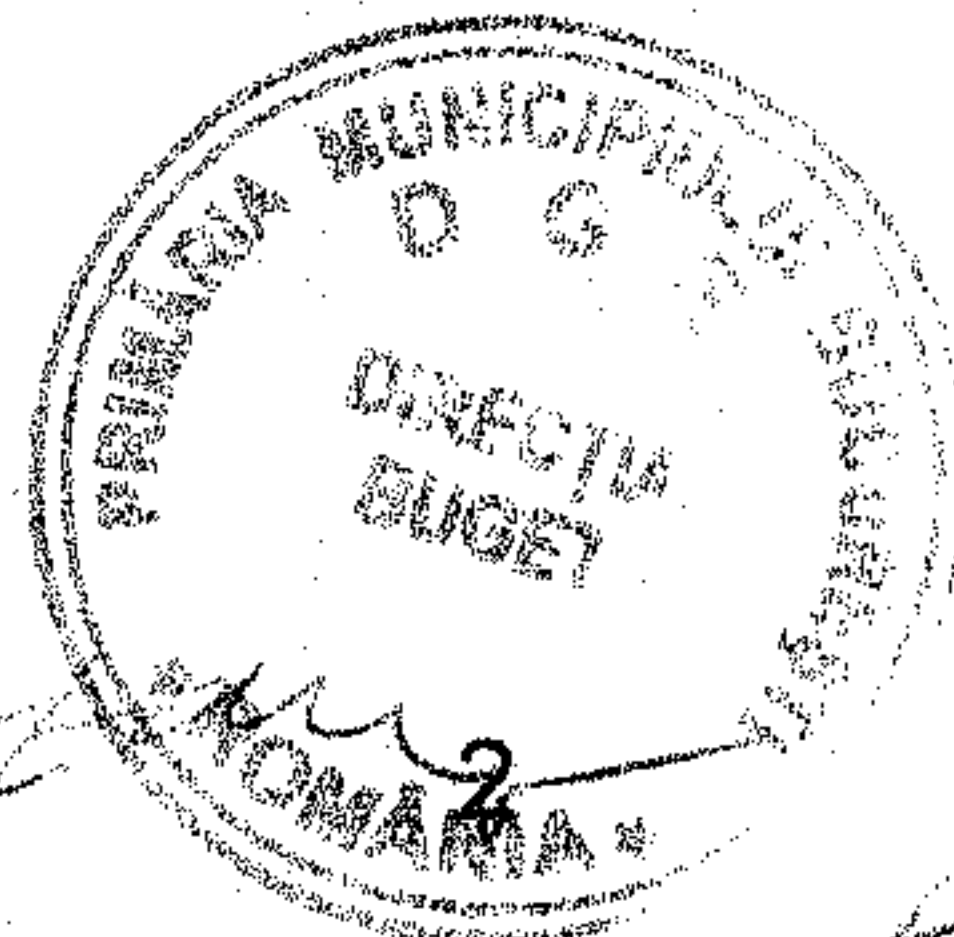

BUGETUL PROPRIU AL MUNICIPIULUI BUCURESTI PE ANUL 2008
Prevederi rectificate

Cod		Prevederi aprobate	Incidente (+)	Prevederi rectificate
00.10	TOTAL VENITURI	10.961,00	-42,00	10.919,00
	din care :			
33.10	Venituri din prestari servicii si alte activitati	610,00	155,00	765,00
37.10.01	Donatii si sponsorizari	0,00	22,00	22,00
43.10.09	Subventii pentru institutii publice	10.351,00	-219,00	10.132,00
	TOTAL CHELTUIELI	10.961,00	-42,00	10.919,00
10	TITLUL I CHELTUIELI DE PERSONAL	4.139,00	21,00	4.160,00
10.01	Cheltuieli salariale in bani	3.160,00	74,00	3.234,00
10.01.01	Salarii de baza	1.780,00	-16,00	1.764,00
10.01.02	Salarii de merit	59,00	-7,00	52,00
10.01.03	Indemnizatie de conducere	58,00	-5,00	53,00
10.01.04	Spor de vechime	380,00	28,00	408,00
10.01.06	Alte sporuri	478,00	23,00	501,00
10.01.07	Ore suplimentare	36,00	-6,00	30,00
10.01.08	Fond de premii	165,00	33,00	198,00
10.01.10	Fond pentru posturi ocupate prin cumul	83,00	24,00	107,00
10.03	Contributii	979,00	-53,00	926,00
10.03.01	Contributii de asigurari sociale de stat	622,00	24,00	646,00
10.03.02	Contributii de asigurari de somaj	65,00	-30,00	35,00
10.03.03	Contributii de asigurari sociale de sanatate	210,00	-29,00	181,00
10.03.04	Contributii de asig pt accidente de munca si boli profesionale	40,00	-16,00	24,00
10.03.06	Contributii pentru concedii si indemnizatii	32,00	8,00	40,00
10.03.07	Contributii la Fondul de garantare a creantelor salariale	10,00	-10,00	0,00
20	TITLUL II BUNURI SI SERVICII	2.522,00	-63,00	2.459,00
20.01	Bunuri si servicii	778,00	-48,00	730,00
20.01.04	Apa, canal si salubritate	80,00	-24,00	56,00
20.01.30	Alte bunuri si servicii pentru intretinere si functionare	140,00	-24,00	116,00
20.05	Bunuri de natura obiectelor de inventar	20,00	-15,00	5,00
20.05.30	Alte obiecte de inventar	20,00	-15,00	5,00
TEATRUL NOTTARA				
00.10	TOTAL VENITURI	5.814,00	-17,00	5.797,00
	din care :			
33.10	Venituri din prestari servicii si alte activitati	600,00	-50,00	550,00
43.10.09	Subventii pentru institutii publice	5.214,00	33,00	5.247,00
	TOTAL CHELTUIELI	5.814,00	-17,00	5.797,00
10	TITLUL I CHELTUIELI DE PERSONAL	3.301,00	39,00	3.340,00
10.01	Cheltuieli salariale in bani	2.567,00	60,00	2.627,00
10.01.01	Salarii de baza	1.420,00	15,00	1.435,00
10.01.02	Salarii de merit	50,00	1,00	51,00
10.01.04	Spor de vechime	278,00	2,00	280,00
10.01.05	Sporuri pentru conditii de munca	98,00	3,00	101,00
10.01.06	Alte sporuri	340,00	31,00	371,00
10.01.08	Fond de premii	142,00	8,00	150,00

multiplicat
04.11.2008

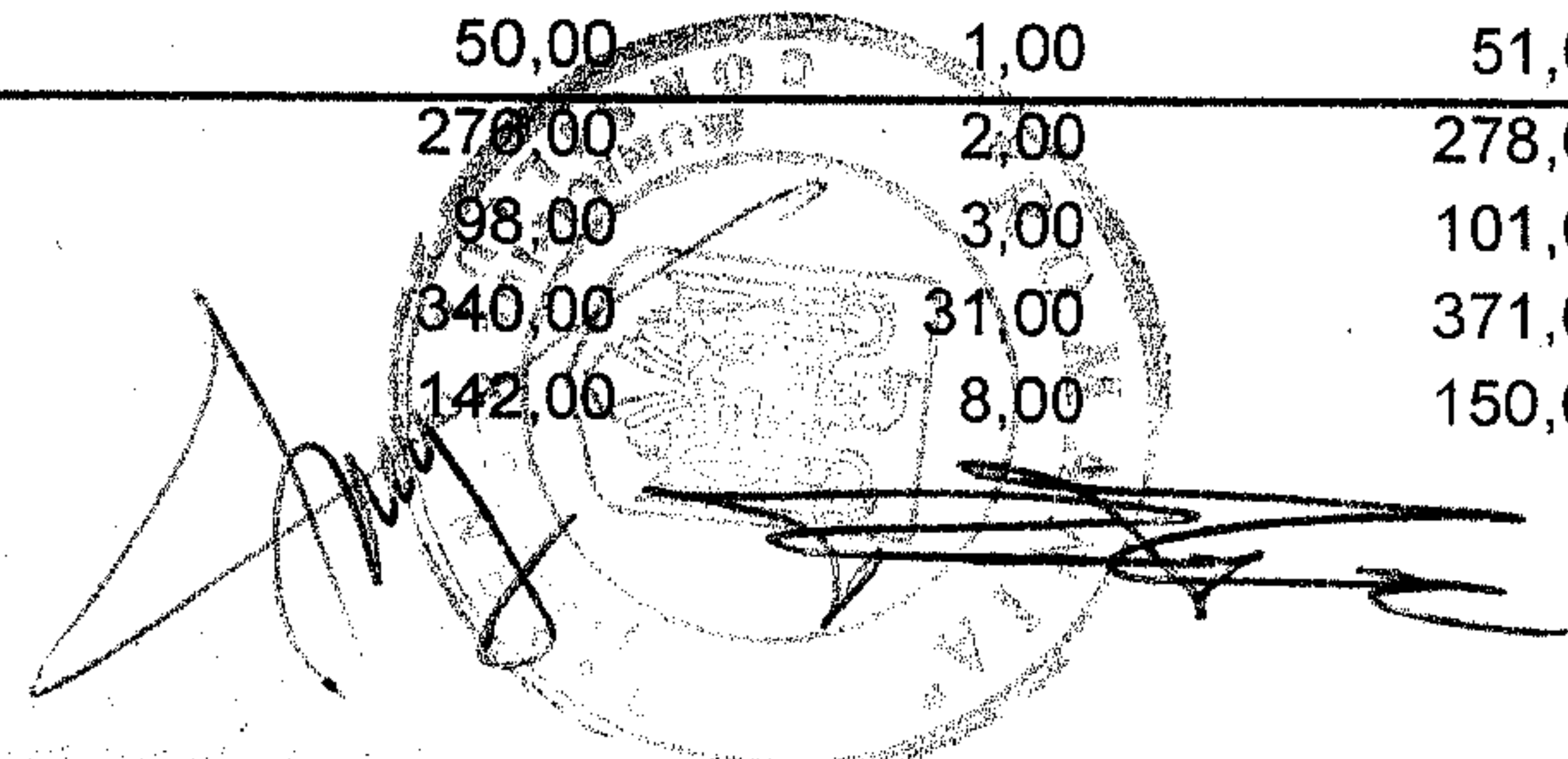
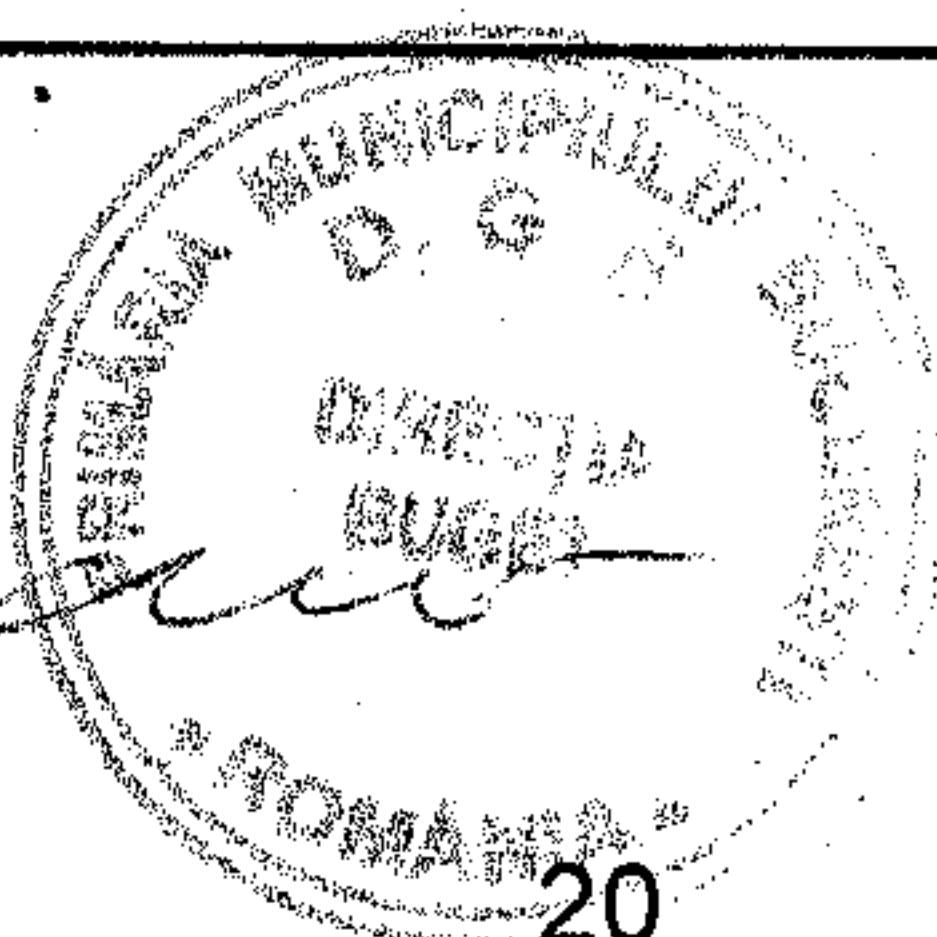

BUGETUL PROPRIU AL MUNICIPIULUI BUCURESTI PE ANUL 2008
Prevederi rectificate

Cod	Prevederi aprobate	Prevederi rectificate	mii lei	
10.03	Contributii	734,00	-21,00	713,00
10.03.02	Contributii de asigurări de somaj	45,00	-19,00	26,00
10.03.03	Contributii de asigurari sociale de sanatate	142,00	5,00	147,00
10.03.04	Contributii de asig pt accidente de munca si boli profesionale	29,00	-10,00	19,00
10.03.06	Contributii pentru concedii si indemnizatii	12,00	6,00	18,00
10.03.07	Contributii la Fondul de garantare a creantelor salariale	6,00	-3,00	3,00
20	TITLUL II BUNURI SI SERVICII	1.539,00	-52,00	1.487,00
20.01	Bunuri si servicii	423,00	-64,00	359,00
20.01.01	Furnituri de birou	16,00	-7,00	9,00
20.01.03	Încalzit, iluminat si forta motrica	190,00	-19,00	171,00
20.01.04	Apa, canal si salubritate	22,00	-9,00	13,00
20.01.05	Carburanti si lubrifianti	30,00	-12,00	18,00
20.01.08	Posta, telecomunicatii, radio, tv, internet	50,00	-17,00	33,00
20.05	Bunuri de natura obiectelor de inventar	40,00	-11,00	29,00
20.05.30	Alte obiecte de inventar	40,00	-11,00	29,00
20.06	Deplasari, detasari, transferari	100,00	-11,00	89,00
20.06.01	Deplasari interne, detașări, transferări	50,00	-11,00	39,00
20.13	Pregatire profesionala	20,00	4,00	24,00
20.14	Protectia muncii	50,00	-40,00	10,00
20.30	Alte cheltuieli	776,00	70,00	846,00
20.30.30	Alte cheltuieli cu bunuri si servicii	776,00	70,00	846,00
70	CHELTUIELI DE CAPITAL	974,00	0,00	974,00
71.01	Active fixe	974,00	0,00	974,00
71.01.01	Construcții	250,00	-250,00	0,00
71.01.02	Mașini, echipamente si mijloace de transport	420,00	250,00	670,00
85	Plati efectuate in anii precedenti si recuperate in anul curent	0,00	-4,00	-4,00
TEATRUL EVREIESC DE STAT				
00.10	TOTAL VENITURI	6.186,00	-1.808,00	4.378,00
	din care :			
43.10.09	Subventii pentru institutii publice	6.086,00	-1.808,00	4.278,00
	TOTAL CHELTUIELI	6.186,00	-1.808,00	4.378,00
01	CHELTUIELI CURENTE	4.156,00	-207,00	3.949,00
10	TITLUL I CHELTUIELI DE PERSONAL	2.342,00	59,00	2.401,00
1001	Cheltuieli salariale in bani	1.802,00	77,00	1.879,00
10.01.01	Salarii de baza	901,00	83,00	984,00
10.01.02	Salarii de merit	25,00	10,00	35,00
10.01.03	Indemnizatie de conducere	21,00	16,00	37,00
10.01.04	Spor de vechime	186,00	26,00	212,00
10.01.05	Sporuri pentru conditii de munca	60,00	-5,00	55,00
10.01.06	Alte sporuri	33,00	-6,00	27,00
10.01.07	Ore suplimentare	17,00	3,00	20,00
10.01.08	Fond de premii	112,00	6,00	118,00
10.01.09	Prima de vacanta			

multiplicat
04.11.2008

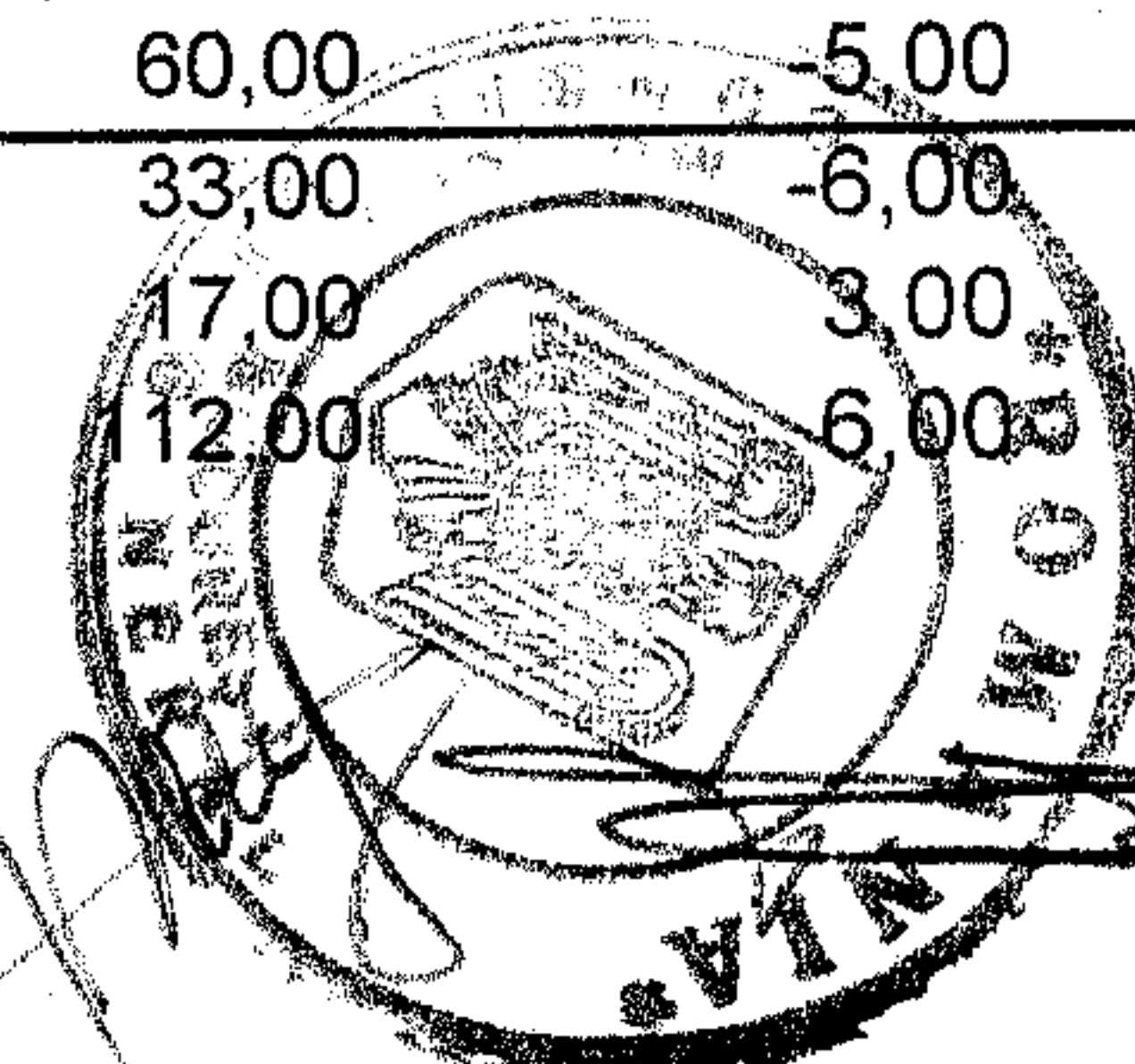
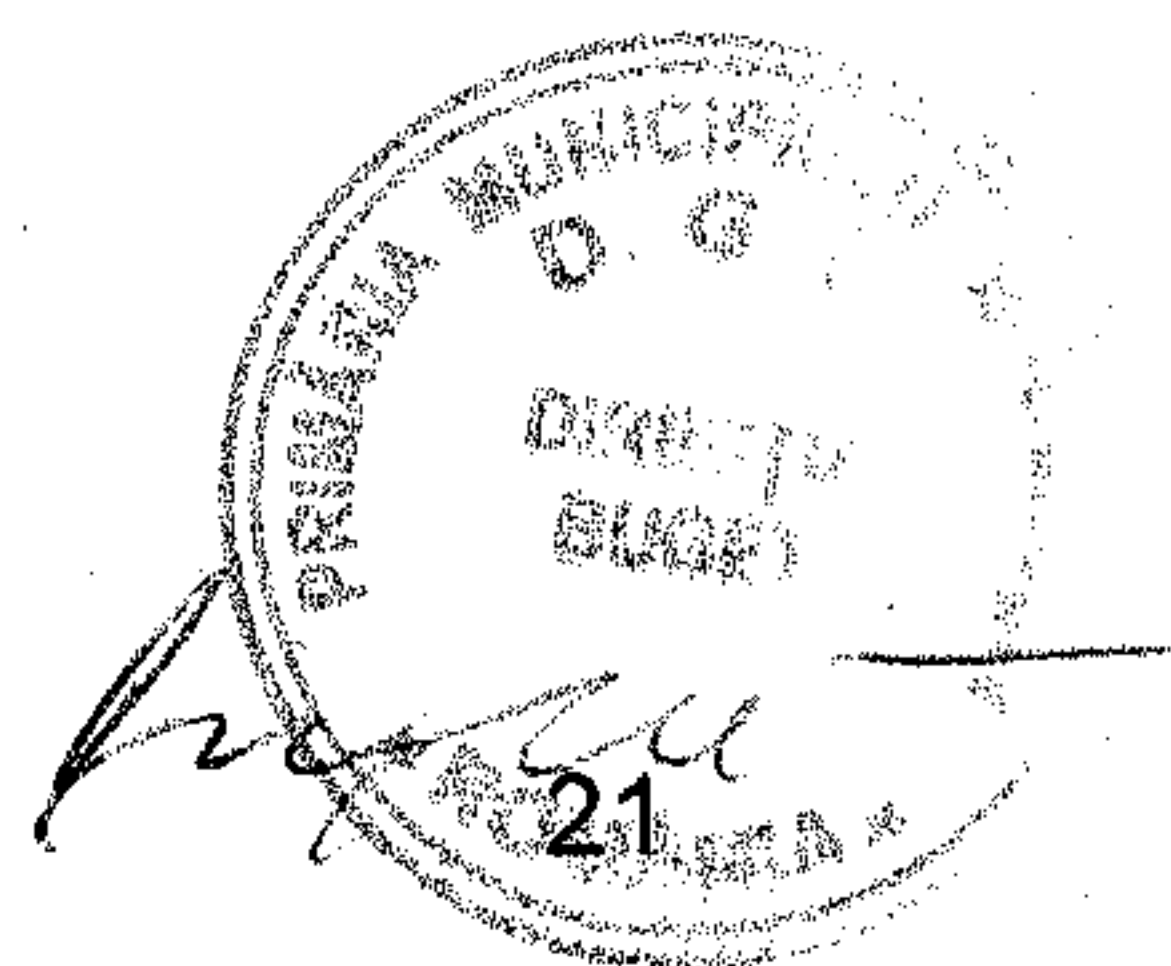

BUGETUL PROPRIU AL MUNICIPIULUI BUCURESTI PE ANUL 2008
Prevederi rectificate

Cod		Prevederi		Prevederi rectificate
		aprobate	(+/-)	
				mii lei
10.01.10	Fond pentru posturi ocupate prin cumul	320,00	60,00	380,00
10.01.30	Alte drepturi salariale	120,00	-116,00	4,00
10.03	Contributii	540,00	-18,00	522,00
10.03.01	Contributii de asigurari sociale de stat	350,00	16,00	366,00
10.03.02	Contributii de asigurări de somaj	47,00	-28,00	19,00
10.03.03	Contributii de asigurari sociale de sanatate	96,00	8,00	104,00
10.03.04	Contributii de asigurari pentru accidente de munca si boli profesionale	25,00	-10,00	15,00
10.03.07	Contributii la Fondul de garantare a creantelor salariale	5,00	-4,00	1,00
20	TITLUL II BUNURI SI SERVICII	1.814,00	-305,00	1.509,00
20.01	Bunuri si servicii	371,00	-17,00	354,00
20.01.03	Încalzit, Iluminat și forta motrica	75,00	46,00	121,00
20.01.06	Piese de schimb	13,00	-13,00	0,00
20.01.07	Transport	50,00	-50,00	0,00
20.02	Reparatii curente	13,00	7,00	20,00
20.05	Bunuri de natura obiectelor de inventar	20,00	20,00	40,00
20.05.30	Alte obiecte de inventar	20,00	20,00	40,00
20.06	Deplasari, detasari, transferari	28,00	-15,00	13,00
20.06.02	Deplasari in strainatate	15,00	-15,00	0,00
20.30	Alte cheltuieli	1.350,00	-300,00	1.050,00
20.30.30	Alte cheltuieli cu bunuri si servicii	1.350,00	-300,00	1.050,00
57	TITLUL VIII ASISTENTA SOCIALA	0,00	39,00	39,00
57.02	Ajutoare sociale	0,00	0,00	0,00
57.02.04	Tichete cadou	0,00	39,00	39,00
70	70. CHELTUIELI DE CAPITAL	2.030,00	-1.600,00	430,00
71	TITLUL X ACTIVE NEFINANCIARE	2.030,00	-1.600,00	430,00
71.01	Active fixe	2.030,00	-1.600,00	430,00
71.01.01	Constructii	2.000,00	-1.600,00	400,00
85	Plati efectuate in anii precedenti si recuperate in anul curent	0,00	-1,00	-1,00
TEATRUL MIC				
00.10	TOTAL VENITURI	7.630,00	533,00	8.163,00
	din care :			
43.10.09	Subventii pentru institutii publice	7.080,00	533,00	7.613,00
	TOTAL CHELTUIELI	7.630,00	533,00	8.163,00
	din care :			
10	TITLUL I CHELTUIELI DE PERSONAL	3.150,00	-29,00	3.121,00
1001	Cheltuieli salariale in bani	2.378,00	34,00	2.412,00
10.01.01	Salarii de baza	1.560,00	40,00	1.600,00
10.01.02	Salarii de merit	56,00	5,00	61,00
10.01.03	Indemnizatie de conducere	44,00	-5,00	39,00
10.01.05	Sporuri pentru conditii de munca	105,00	-13,00	92,00
10.01.06	Alte sporuri	8,00	3,00	11,00
10.01.07	Ore suplimentare	50,00	7,00	57,00
10.01.08	Fond de premii	120,00	-18,00	102,00

multipliat
04.11.2008

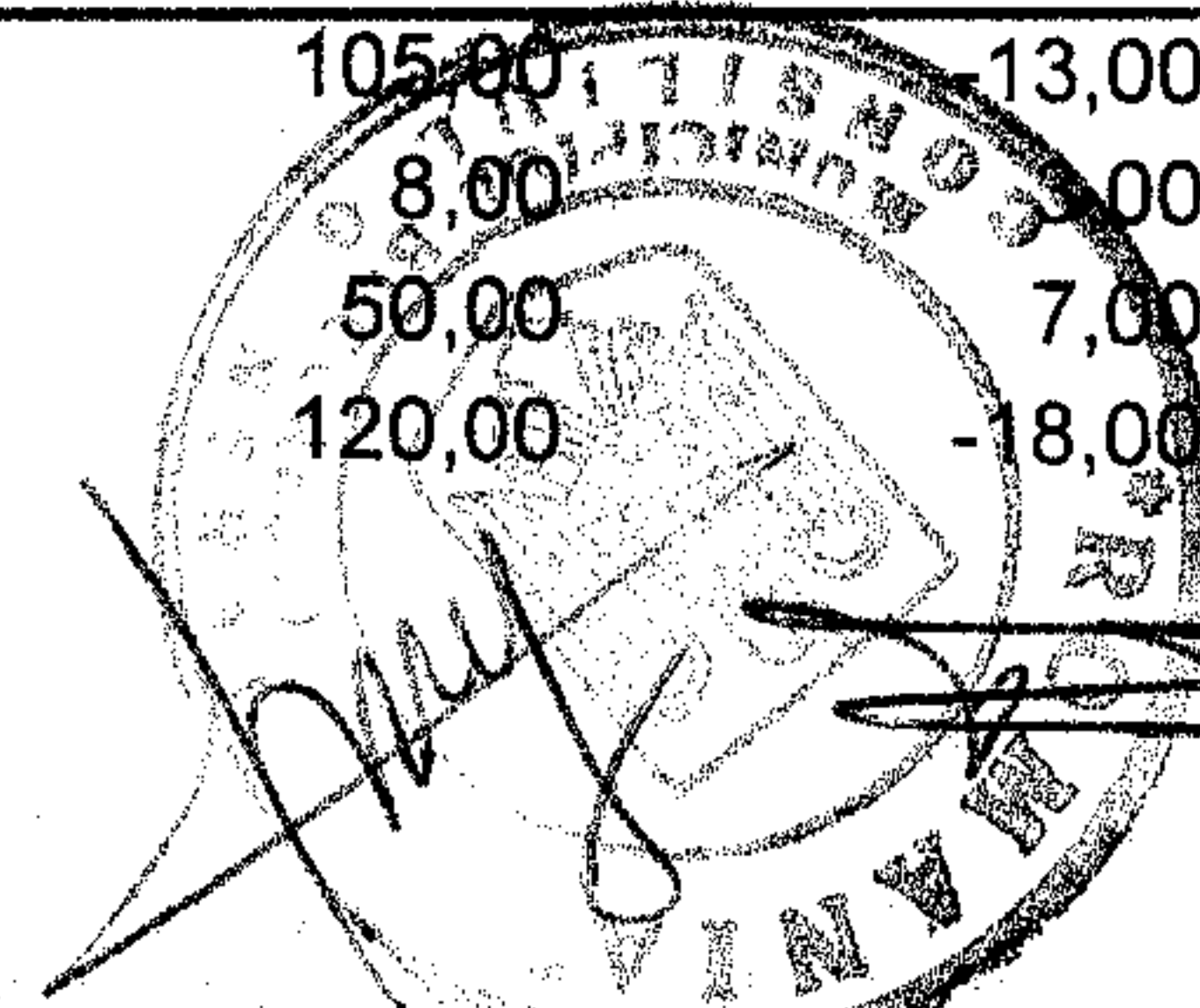
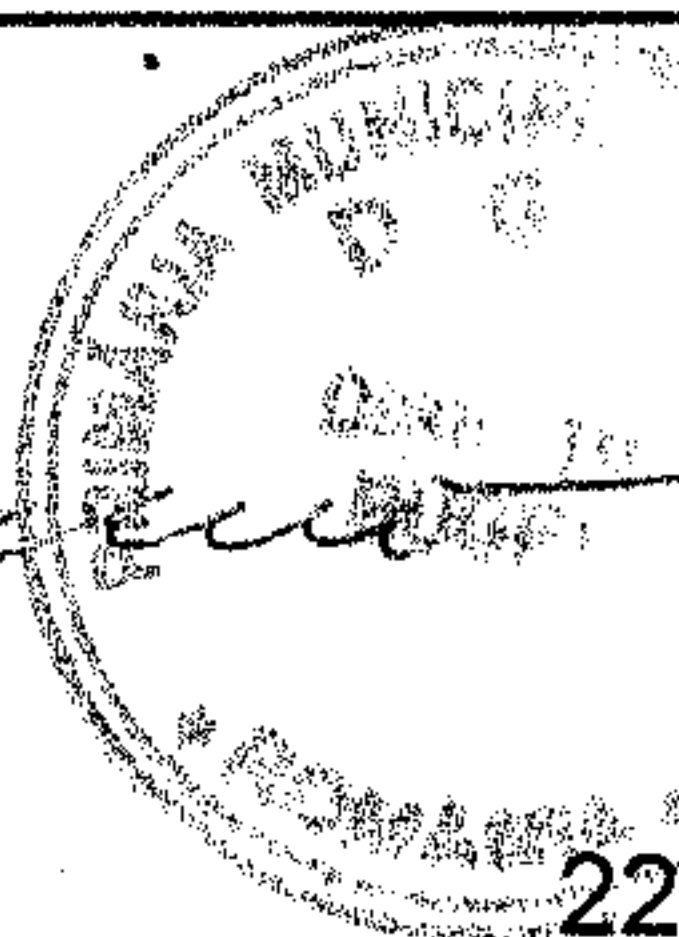

MUNICIPIUL BUCURESTI

**CONFORM CU
ORIGINALUL**

Hot. Nr 312/2008
Anexa 1

BUGETUL PROPRIU AL MUNICIPIULUI BUCURESTI PE ANUL 2008
Prevederi rectificate

Cod		Prevederi aprobate	Influente (+/-)	Prevederi rectificate
				mii lei
10.01.10	Fond pentru posturi ocupate prin cumul	125,00	15,00	140,00
10.03	Contributii	772,00	-63,00	709,00
10.03.01	Contributii de asigurari sociale de stat	475,00	4,00	479,00
10.03.02	Contributii de asigurări de somaj	50,00	-21,00	29,00
10.03.03	Contributii de asigurari sociale de sanatate	160,00	-9,00	151,00
10.03.04	Contributii de asig pt accidente de munca si boli profesionale	50,00	-16,00	34,00
10.03.06	Contributii pentru concedii si indemnizatii	27,00	-14,00	13,00
10.03.07	Contributii la Fondul de garantare a creantelor salariale	10,00	-7,00	3,00
20	TITLUL II BUNURI SI SERVICII	3.800,00	564,00	4.364,00
20.01	Bunuri si servicii	1.038,00	168,00	1.206,00
20.01.01	Furnituri de birou	70,00	-20,00	50,00
20.01.02	Materiale pentru curatenie	75,00	30,00	105,00
20.01.03	Încalzit, iluminat si forta motrica	200,00	30,00	230,00
20.01.04	Apa, canal si salubritate	20,00	2,00	22,00
20.01.05	Carburanti su lubrifianti	20,00	15,00	35,00
20.01.06	Piese de schimb	60,00	10,00	70,00
20.01.08	Posta, telecomunicatii, radio, tv, internet	58,00	8,00	66,00
20.01.09	Materiale si prestari de servicii cu caracter functional	365,00	78,00	443,00
20.01.30	Alte bunuri si servicii pentru întretinere si functionare	170,00	15,00	185,00
20.02	Reparatii curente	500,00	150,00	650,00
20.11	Carti, publicatii si materiale documentare	12,00	4,00	16,00
20.14	Protectia muncii	90,00	-8,00	82,00
20.30	Alte cheltuieli	2.000,00	250,00	2.250,00
20.30	Alte cheltuieli cu bunuri si servicii	2.000,00	250,00	2.250,00
70	CHELTUIELI DE CAPITAL	680,00	0,00	680,00
71	TITLUL X ACTIVE NEFINANCIARE	680,00	0,00	680,00
71.01	Active fixe	680,00	0,00	680,00
71.01.02	Mașini, echipamente si mijloace de transport	355,00	205,00	560,00
71.01.03	Mobilier, aparatură birotică și alte active corporale	225,00	-205,00	20,00
85	Plati efectuate in anii precedenti si recuperate in anul curent	0,00	-2,00	-2,00
TEATRUL DE COMEDIE				
00.10	TOTAL VENITURI	7.553,00	0,00	7.553,00
	din care :			
43.10.09	Subventii pentru institutii publice	7.048,00	0,00	7.048,00
	TOTAL CHELTUIELI	7.553,00	0,00	7.553,00
TEATRUL TANDARICA				
00.10	TOTAL VENITURI	4.823,00	110,00	4.933,00
	din care :			0,00
43.10.09	Subventii pentru institutii publice	4.393,00	110,00	4.503,00
	TOTAL CHELTUIELI	4.823,00	110,00	4.933,00
01	CHELTUIELI CURENTE	4.460,00	-263,00	4.197,00
10	TITLUL I CHELTUIELI DE PERSONAL	2.117,00	28,00	2.145,00

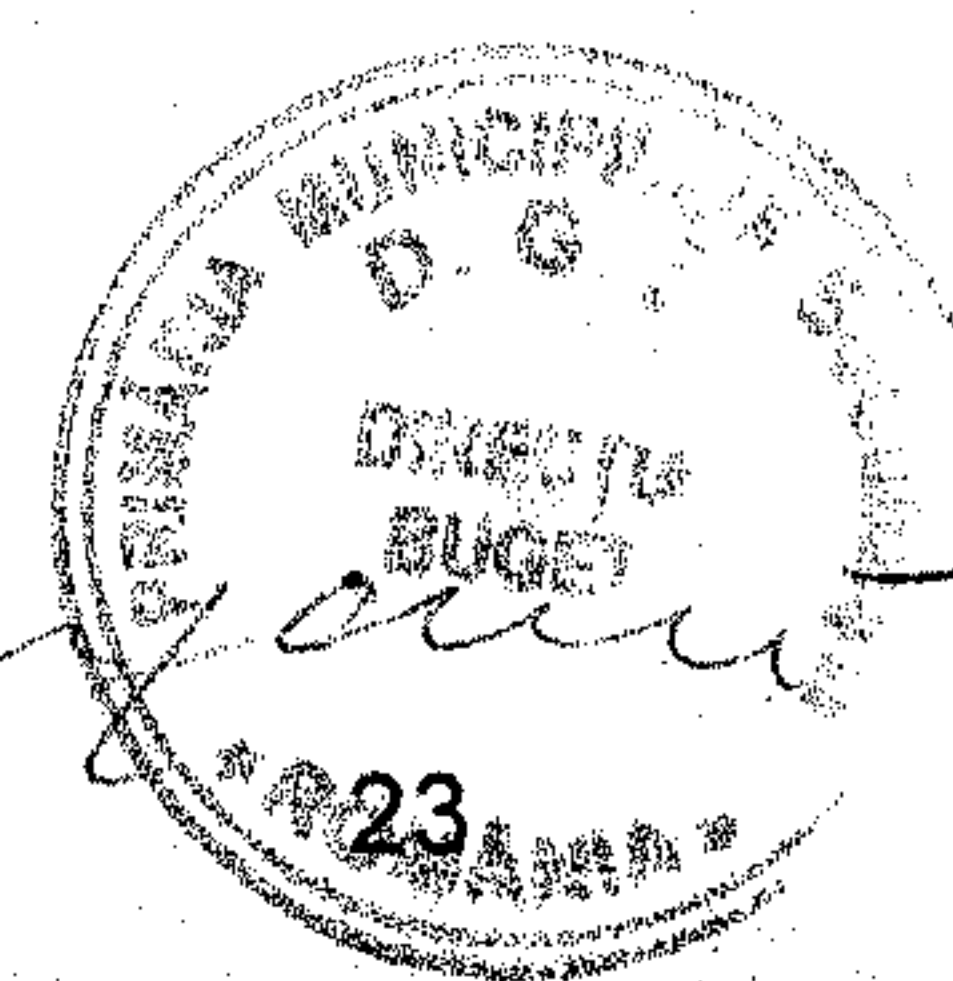

*multiplicat
04.11.2008*

BUGETUL PROPRIU AL MUNICIPIULUI BUCURESTI PE ANUL 2008

Prevederi rectificate

Cod		Prevederi aprobate	Indicente (+/-)	Prevederi rectificate	mii lei
1001	Cheltuieli salariale in bani	1.619,00	54,00	1.673,00	
10.01.01	Salarii de baza	794,00	10,00	804,00	
10.01.02	Salarii de merit	35,00	-10,00	25,00	
10.01.03	Indemnizatie de conducere	40,00	-10,00	30,00	
10.01.04	Spor de vechime	180,00		180,00	
10.01.05	Sporuri pentru conditii de munca	30,00	-13,00	17,00	
10.01.06	Alte sporuri	230,00	16,00	246,00	
10.01.07	Ore suplimentare	70,00	30,00	100,00	
10.01.08	Fond de premii	100,00	15,00	115,00	
10.01.09	Prima de vacanta	0,00	0,00	0,00	
10.01.10	Fond pentru posturi ocupate prin cumul	140,00	16,00	156,00	
10.03	Contributii	498,00	-26,00	472,00	
10.03.01	Contributii de asigurari sociale de stat	326,00	4,00	330,00	
10.03.02	Contributii de asigurari de somaj	34,00	-14,00	20,00	
10.03.04	Contributii de asigurari pentru accidente de munca si boli profesic	22,00	-8,00	14,00	
10.03.06	Contributii pentru concedii si indemnizatii	16,00	-8,00	8,00	
20	TITLUL II BUNURI SI SERVICII	2.343,00	-291,00	2.052,00	
20.01	Bunuri si servicii	394,00	162,00	556,00	
20.01.02	Materiale pentru curatenie	30,00	-6,00	24,00	
20.01.03	Încalzit, Iluminat si forta motrica	86,00	23,00	109,00	
20.01.04	Apa, canal si salubritate	15,00	-2,00	13,00	
20.01.06	Piese de schimb	5,00	12,00	17,00	
20.01.07	Transport		3,00	3,00	
20.01.08	Posta, telecomunicatii, radio, tv, internet	64,00	0,00	64,00	
20.01.09	Materiale si prestari de servicii cu caracter functional	50,00	50,00	100,00	
20.01.30	Alte bunuri si servicii pentru întretinere si functionare	110,00	85,00	195,00	
20.02	Reparatii curente	990,00	-600,00	390,00	
20.05	Bunuri de natura obiectelor de inventar	95,00	17,00	112,00	
20.05.30	Alte obiecte de inventar	95,00	17,00	112,00	
20.06	Deplasari, detasari, transferari	20,00	-5,00	15,00	
20.06.01	Deplasari interne, detaşări, transferări	20,00	-5,00	15,00	
20.11	Carti, publicatii si materiale documentare	15,00		15,00	
20.12	Consultanta si expertiza				
20.13	Pregatire profesionala	22,00	-7,00	15,00	
20.14	Protectia muncii	9,00	-3,00	6,00	
20.30	Alte cheltuieli	798,00	145,00	943,00	
20.30.30	Alte cheltuieli cu bunuri si servicii	798,00	145,00	943,00	
70	CHELTUIELI DE CAPITAL	363,00	415,00	778,00	
71	TITLUL X ACTIVE NEFINANCIARE	363,00	415,00	778,00	
71.01	Active fixe	363,00	415,00	778,00	
71.01.01	Constructii	150,00	285,00	435,00	
71.01.02	Masini, echipamente si mijloace de transport	180,00	50,00	230,00	
71.01.03	Mobilier, aparatura birotica si alte active corporale	10,00	10,00	20,00	

multplicat
04.11.2008

24

20

BUGETUL PROPRIU AL MUNICIPIULUI BUCURESTI PE ANUL 2008
Prevederi rectificate

Cod		Prevederi aprobate	Influenta (+/-)	Prevederi rectificate	mii lei
71.01.30	Alte active fixe	23,00	70,00	93,00	
85	Plati efectuate in anii precedenti si recuperate in anul curent	0,00	-42,00	-42,00	
TEATRUL CREANGA					
00.10	TOTAL VENITURI	6.480,00	668,00	7.148,00	
	din care :				
37.10.01	Donatii si sponsorizari	100,00	-30,00	70,00	
43.10.09	Subventii pentru institutii publice	6.080,00	698,00	6.778,00	
	TOTAL CHELTUIELI	6.480,00	668,00	7.148,00	
	din care :				
10	TITLUL I CHELTUIELI DE PERSONAL	3.184,00	184,00	3.368,00	
1001	Cheltuieli salariale in bani	2.458,00	187,00	2.645,00	
10.01.01	Salarii de baza	1.070,00	97,00	1.167,00	
10.01.02	Salarii de merit	51,00	4,00	55,00	
10.01.03	Indemnizatie de conducere	40,00	2,00	42,00	
10.01.04	Spor de vechime	280,00	26,00	306,00	
10.01.05	Sporuri pentru conditii de munca	55,00	29,00	84,00	
10.01.07	Ore suplimentare	7,00	3,00	10,00	
10.01.08	Fond de premii	155,00	10,00	165,00	
10.01.10	Fond pentru posturi ocupate prin cumul	420,00	16,00	436,00	
10.03	Contributii	726,00	-3,00	723,00	
10.03.01	Contributii de asigurari sociale de stat	470,00	40,00	510,00	
10.03.02	Contributii de asigurari de somaj	50,00	-24,00	26,00	
10.03.03	Contributii de asigurari sociale de sanatate	150,00	-7,00	143,00	
10.03.04	Contributii de asig pt accidente de munca si boli profesionale	30,00	-14,00	16,00	
10.03.07	Contributii la Fondul de garantare a creantelor salariale	6,00	2,00	8,00	
20	TITLUL II BUNURI SI SERVICII	2.668,00	484,00	3.152,00	
20.01	Bunuri si servicii	375,00	164,00	539,00	
20.01.02	Materiale pentru curatenie	16,00	4,00	20,00	
20.01.03	Încalzit, iluminat si forta motrica	100,00	97,00	197,00	
20.01.04	Apa, canal si salubritate	35,00	-11,00	24,00	
20.01.08	Posta, telecomunicatii, radio, tv, internet	64,00	9,00	73,00	
20.01.09	Materiale si prestari de servicii cu caracter functional	70,00	50,00	120,00	
20.01.30	Alte bunuri si servicii pentru întretinere si functionare	50,00	15,00	65,00	
20.14	Protectia muncii	20,00	5,00	25,00	
20.30	Alte cheltuieli	1.650,00	315,00	1.965,00	
20.30.04	Chirii	180,00	165,00	345,00	
20.30.30	Alte cheltuieli cu bunuri si servicii	1.650,00	150,00	1.800,00	
TEATRUL CONSTANTIN TANASE					
00.10	TOTAL VENITURI	6.607,00	-79,00	6.528,00	
	din care :				
43.10.09	Subventii pentru institutii publice	6.267,00	-79,00	6.188,00	
	TOTAL CHELTUIELI	6.607,00	-79,00	6.528,00	

multiplicat
04.11.2008

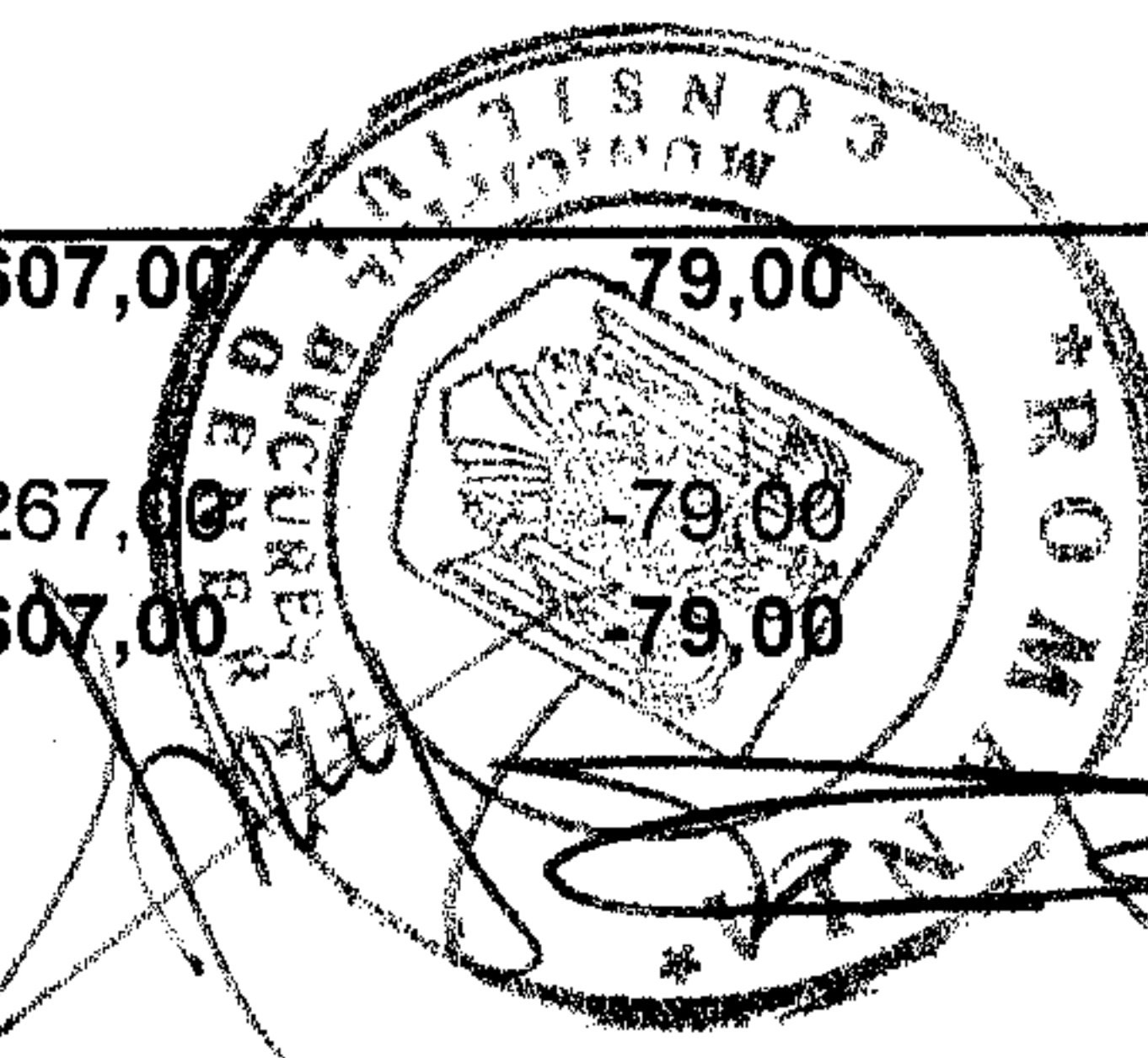
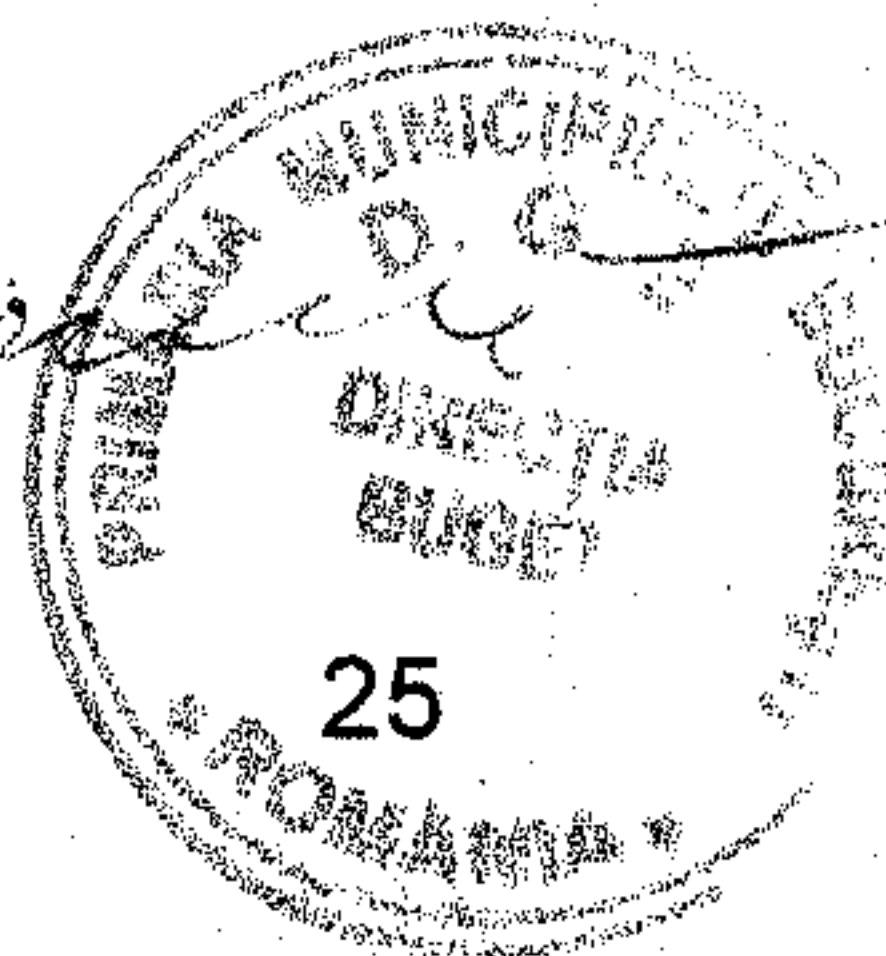

20

BUGETUL PROPRIU AL MUNICIPIULUI BUCURESTI PE ANUL 2008
Prevederi rectificate

Cod		Prevederi aprobate	Influente (+/-)	Prevederi rectificate
	din care :			
10	TITLUL I CHELTUIELI DE PERSONAL	3.044,00	348,00	3.392,00
1001	Cheltuieli salariale in bani	2.309,00	319,00	2.628,00
10.01.01	Salarii de baza	1.250,00	25,00	1.275,00
10.01.02	Salarii de merit	52,00	10,00	62,00
10.01.04	Spor de vechime	240,00	92,00	332,00
10.01.05	Sporuri pentru conditii de munca	90,00	22,00	112,00
10.01.06	Alte sporuri	320,00	97,00	417,00
10.01.08	Fond de premii	151,00	7,00	158,00
10.01.10	Fond pentru posturi ocupate prin cumul	168,00	66,00	234,00
10.03	Contributii	735,00	29,00	764,00
10.03.01	Contributii de asigurari sociale de stat	500,00	50,00	550,00
10.03.02	Contributii de asigurari de somaj	48,00	-20,00	28,00
10.03.03	Contributii de asigurari sociale de sanatate	135,00	5,00	140,00
10.03.04	Contributii de asig pt accidente de munca si boli profesionale	26,00	-13,00	13,00
10.03.06	Contributii pentru concedii si indemnizatii	20,00	4,00	24,00
10.03.07	Contributii la Fondul de garantare a creantelor salariale	6,00	3,00	9,00
20	TITLUL II BUNURI SI SERVICII	2.827,00	-427,00	2.400,00
20.01	Bunuri si servicii	152,00	42,00	194,00
20.01.03	Încalzit, iluminat si forta motrica	65,00	30,00	95,00
20.01.08	Posta, telecomunicatii, radio, tv, internet	42,00	12,00	54,00
20.30	Alte cheltuieli	2.498,00	-469,00	2.029,00
20.30.30	Alte cheltuieli cu bunuri si servicii	2.498,00	-469,00	2.029,00
TEATRUL MASCA				
00.10	TOTAL VENITURI	7.834,00	-2.600,00	5.234,00
	din care :			
43.10.09	Subventii pentru institutii publice	7.434,00	-2.600,00	4.834,00
	TOTAL CHELTUIELI	7.834,00	-2.600,00	5.234,00
	Cheltuieli curente	3.615,00	-289,00	3.326,00
10	TITLUL I CHELTUIELI DE PERSONAL	1.500,00	-240,00	1.260,00
10.01	Cheltuieli salariale in bani	1.114,00	-112,00	1.002,00
10.01.01	Salarii de baza	514,00	0,00	514,00
10.01.02	Salarii de merit	29,00	0,00	29,00
10.01.04	Spor de vechime	120,00	-30,00	90,00
10.01.05	Sporuri pentru conditii de munca	80,00	-10,00	70,00
10.01.06	Alte sporuri	143,00	-33,00	110,00
10.01.07	Ore suplimentare	63,00	0,00	63,00
10.01.10	Fond pentru posturi ocupate prin cumul	53,00	-39,00	14,00
10.03	Contributii	386,00	-128,00	258,00
10.03.01	Contributii de asigurari sociale de stat	220,00	-50,00	170,00
10.03.02	Contributii de asigurari de somaj	30,00	-20,00	10,00

multiplicat
04.11.2008

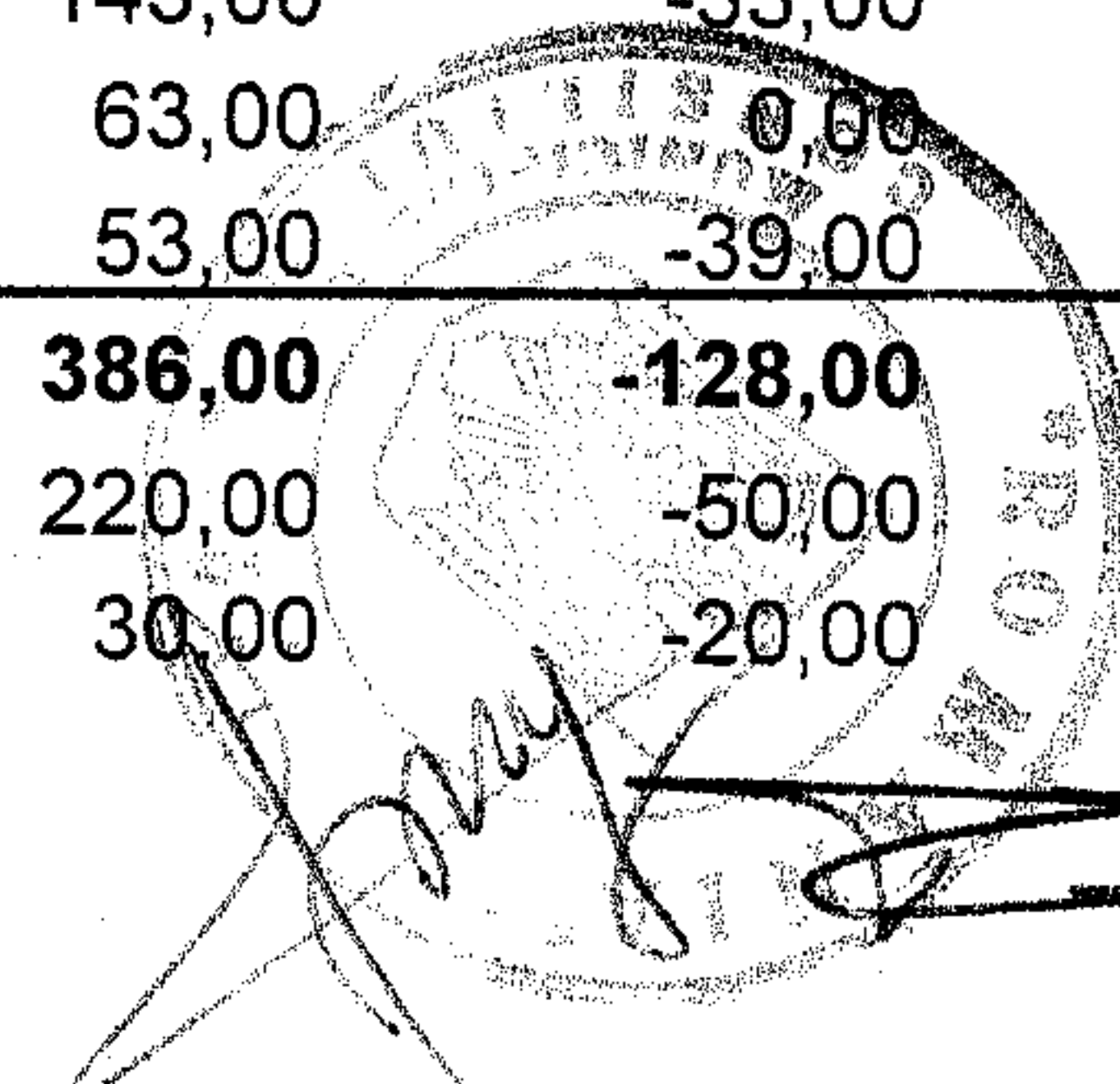

BUGETUL PROPRIU AL MUNICIPIULUI BUCURESTI PE ANUL 2008
Prevederi rectificate

Cod		Prevederi aprobate	Influente (+/-)	Prevederi rectificate
				mii lei
10.03.03	Contributii de asigurari sociale de sanatate	70,00	-19,00	51,00
	Contributii de asigurari pentru accidente de munca si boli			
10.03.04	profesionale	37,00	-20,00	17,00
10.03.06	Contributii pentru concedii si indemnizatii	24,00	-19,00	5,00
	20 TITLUL II BUNURI SI SERVICII	2.115,00	-49,00	2.066,00
	20.01 Bunuri si servicii	577,00	0,00	577,00
20.01.02	Materiale pentru curatenie	28,00	0,00	28,00
20.01.03	Încalzit, Iluminat si forta motrica	158,00	0,00	158,00
20.01.06	Piese de schimb	28,00	0,00	28,00
20.01.09	Materiale si prestari de servicii cu caracter functional	314,00	0,00	314,00
20.01.30	Alte bunuri si servicii pentru întretinere si functionare	136,00	0,00	136,00
	20.02 Reparatii curente	130,00	0,00	130,00
	20.05 Bunuri de natura obiectelor de inventar	10,00	0,00	10,00
20.05.30	Alte obiecte de inventar	10,00	0,00	10,00
	20.30 Alte cheltuieli	1.159,00	-49,00	1.110,00
20.30.30	Alte cheltuieli cu bunuri si servicii	1.159,00	-49,00	1.110,00
	70 CHELTUIELI DE CAPITAL	4.219,00	-2.309,00	1.910,00
	71 TITLUL X ACTIVE NEFINANCIARE	4.219,00	-2.309,00	1.910,00
	71.01 Active fixe	4.219,00	-2.309,00	1.910,00
71.01.01	Construcții	4.000,00	-2.300,00	1.700,00
71.01.30	Alte active fixe	19,00	-9,00	10,00
	Plati efectuate in anii precedenti si recuperate in anul curent	0,00	-2,00	-2,00
TEATRUL TINERETULUI METROPOLIS				
00.10	TOTAL VENITURI	8.064,00	278,00	8.342,00
	din care :			
33.10	Venituri din prestari servicii si alte activitati	220,00	40,00	260,00
37.10.01	Donatii si sponsorizari	0,00	50,00	50,00
43.10.09	Subventii pentru institutii publice	7.844,00	188,00	8.032,00
	TOTAL CHELTUIELI	8.064,00	278,00	8.342,00
01	CHELTUIELI CURENTE	6.872,00	355,00	7.227,00
10	TITLUL I CHELTUIELI DE PERSONAL	2.018,00	-67,00	1.951,00
1001	Cheltuieli salariale in bani	1.518,00	-4,00	1.514,00
10.01.01	Salarii de baza	823,00	-19,00	804,00
10.01.02	Salarii de merit	30,00	3,00	33,00
10.01.04	Spor de vechime	160,00	-7,00	153,00
10.01.05	Sporuri pentru conditii de munca	13,00	3,00	10,00
10.01.06	Alte sporuri	220,00	5,00	225,00
10.01.07	Ore suplimentare	50,00	30,00	80,00
10.01.08	Fond de premii	80,00	2,00	82,00

multipliat
04.11.2008

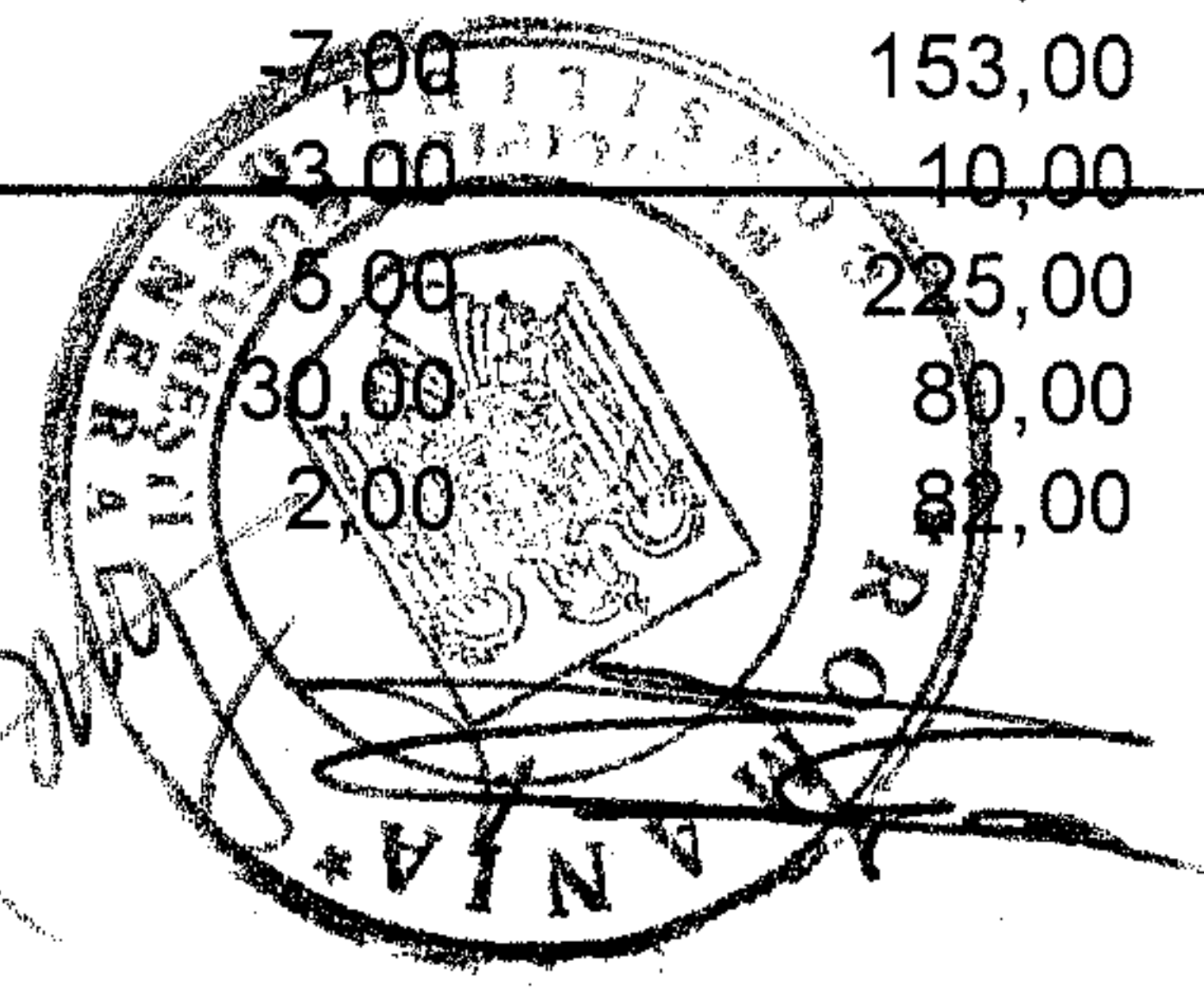
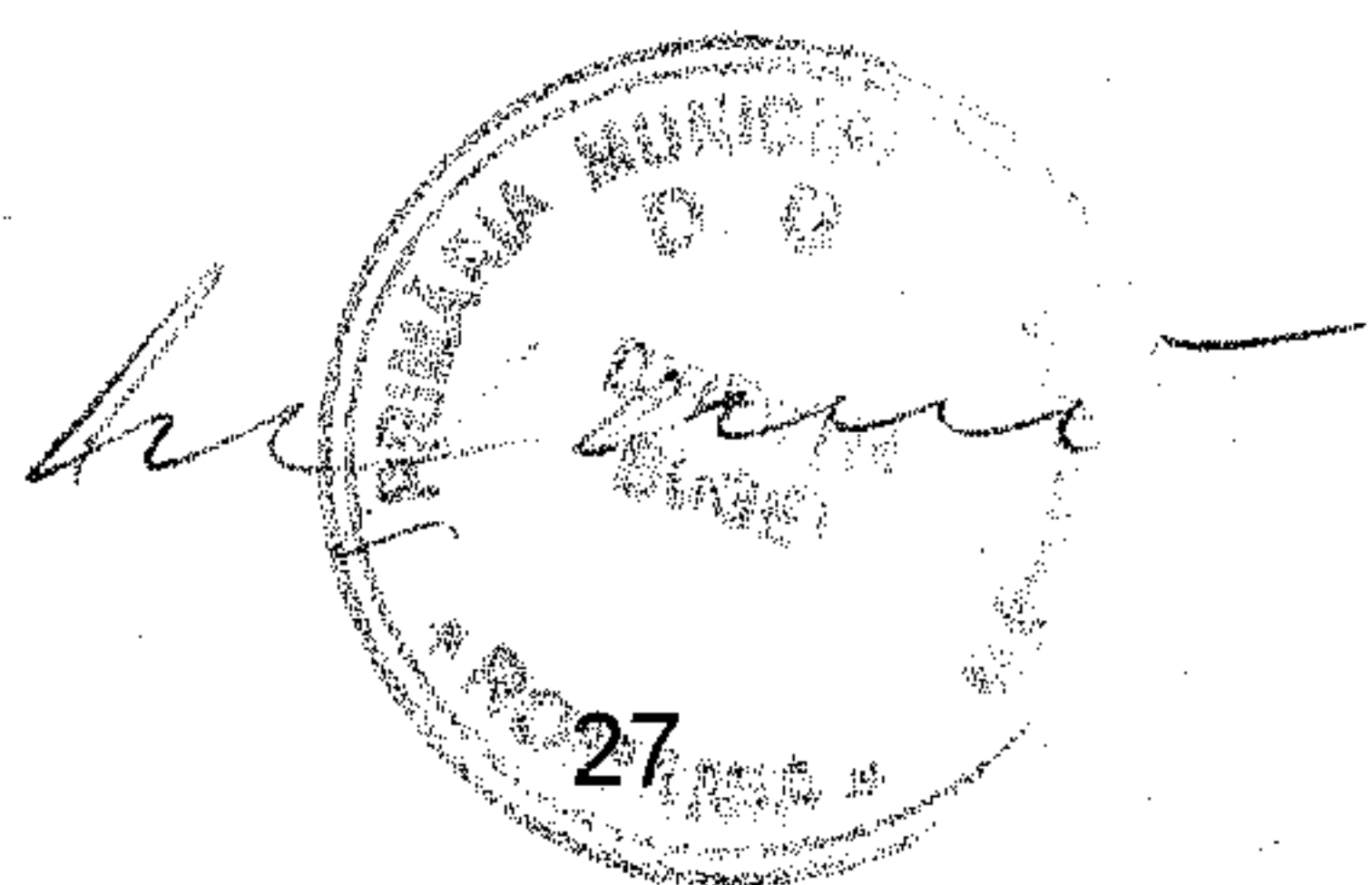

BUGETUL PROPRIU AL MUNICIPIULUI BUCURESTI PE ANUL 2008
Prevederi rectificate

Cod		Prevederi aprobate	Modificari (+/-)	Prevederi rectificate
10.01.30	Alte drepturi salariale	20,00	-15,00	5,00
10.03	Contributii	500,00	-63,00	437,00
10.03.01	Contributii de asigurari sociale de stat	314,00	-21,00	293,00
10.03.02	Contributii de asigurari de somaj	50,00	-24,00	26,00
10.03.03	Contributii de asigurari sociale de sanatate	90,00	-2,00	88,00
10.03.04	Contributii de asigurari pentru accidente de munca si boli profesic	24,00	-8,00	16,00
10.03.07	Contributii la Fondul de garantare a creantelor salariale	9,00	-8,00	1,00
20	TITLUL II BUNURI SI SERVICII	4.854,00	422,00	5.276,00
20.01	Bunuri si servicii	816,00	30,00	846,00
20.01.01	Furnituri de birou	35,00	-6,00	29,00
20.01.02	Materiale pentru curatenie	40,00	-4,00	36,00
20.01.08	Posta, telecomunicatii, radio, tv, internet	70,00	-10,00	60,00
20.01.09	Materiale si prestari de servicii cu caracter functional	240,00	50,00	290,00
20.02	Reparatii curente	1.600,00	200,00	1.800,00
20.06	Deplasari, detasari, transferari	70,00	-30,00	40,00
20.06.01	Deplasari interne, detaşări, transferări	70,00	-30,00	40,00
20.11	Carti, publicatii si materiale documentare	18,00	-13,00	5,00
20.13	Pregatire profesionala	30,00	-15,00	15,00
20.30	Alte cheltuieli	1.800,00	250,00	2.050,00
20.30.30	Alte cheltuieli cu bunuri si servicii	1.800,00	250,00	2.050,00
70	70. CHELTUIELI DE CAPITAL	1.192,00	-74,00	1.118,00
71	TITLUL X ACTIVE NEFINANCIARE	1.192,00	-74,00	1.118,00
71.01	Active fixe	1.192,00	-74,00	1.118,00
71.01.02	Masini, echipamente si mijloace de transport	1.124,00	-70,00	1.054,00
71.01.03	Mobilier, aparatura birotica si alte active corporale	57,00	-4,00	53,00
85	Plati efectuate in anii precedenti si recuperate in anul curent	0,00	-3,00	-3,00
TEATRUL EXCELSIOR				
00.10	TOTAL VENITURI	2.057,00	-637,00	1.420,00
	din care :			
33.10	Venituri din prestari servicii si alte activitati	152,00	-51,00	101,00
43.10.09	Subventii pentru institutii publice	1.905,00	-586,00	1.319,00
	TOTAL CHELTUIELI	2.057,00	-637,00	1.420,00
	din care :			
10	TITLUL I CHELTUIELI DE PERSONAL	1.054,00	-67,00	987,00
1001	Cheltuieli salariale in bani	810,00	-41,00	769,00
10.01.01	Salarii de baza	450,00	-20,00	430,00
10.01.03	Indemnizatie de conducere	25,00	-3,00	22,00
10.01.04	Spor de vechime	93,00	-3,00	90,00
10.01.07	Ore suplimentare	15,00	-9,00	6,00
10.01.30	Alte drepturi salariale in bani	10,00	-6,00	4,00
10.03	Contributii	244,00	-26,00	218,00
10.03.01	Contributii de asigurari sociale de stat	158,00	-8,00	150,00
10.03.02	Contributii de asigurari de somaj	17,00	-9,00	8,00

multipliat
04.11.2008

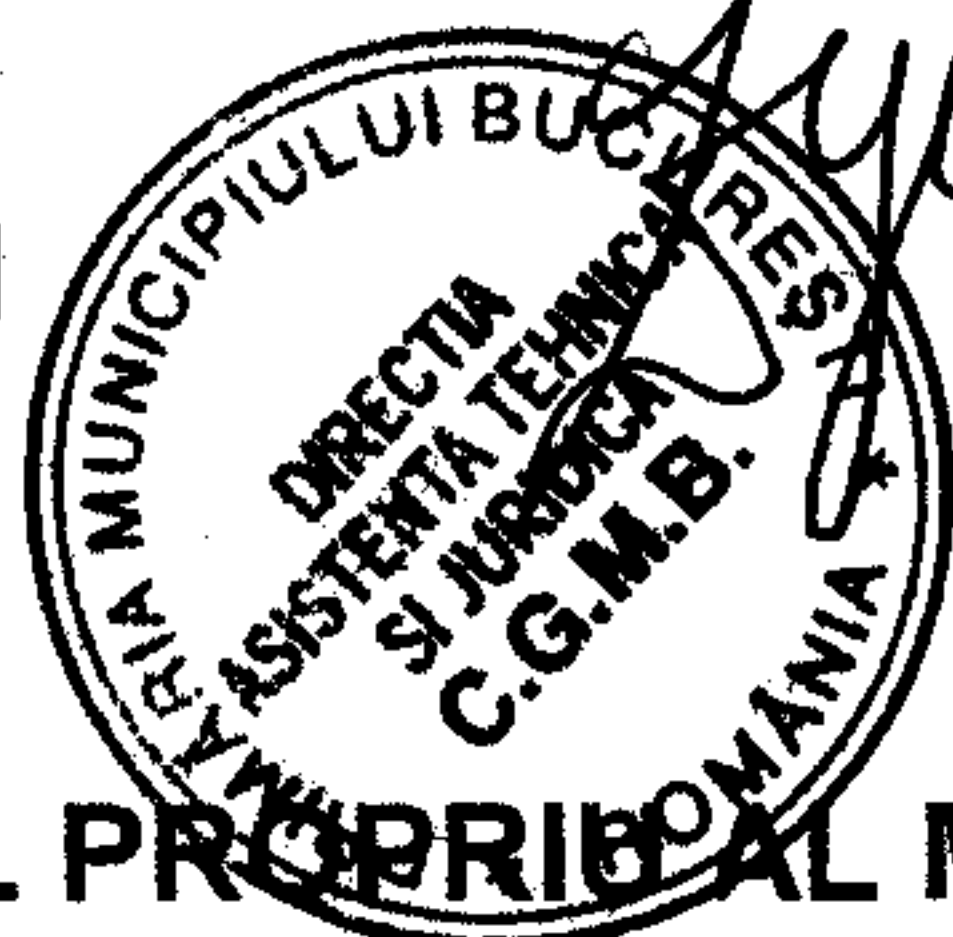

**CONFORM CU
ORIGINALUL**

Hot. Nr 312/2008
Anexa 1

BUGETUL PROPRIU AL MUNICIPIULUI BUCURESTI PE ANUL 2008
Prevederi rectificate

Cod		Prevederi aprobate	Influente (+/-)	Prevederi rectificate	mii lei
10.03.03	Contributii de asigurari sociale de sanatate	50,00	-3,00	47,00	
10.03.04	Contributii de asig pt accidente de munca si boli profesionale	10,00	-5,00	5,00	
10.03.06	Contributii pentru concedii si indemnizatii	7,00	0,00	7,00	
10.03.07	Contributii la Fondul de garantare a creantelor salariale	2,00	-1,00	1,00	
20	TITLUL II BUNURI SI SERVICII	993,00	-570,00	423,00	
20.01	Bunuri si servicii	282,00	-220,00	62,00	
20.01.01	Furnituri de birou	13,00	-13,00	0,00	
20.01.02	Materiale pentru curatenie	18,00	-18,00	0,00	
20.01.03	Încalzit, Iluminat si forta motrica	170,00	-170,00	0,00	
20.01.04	Apa, canal si salubritate	9,00	-9,00	0,00	
20.01.09	Materiale si prestari de servicii cu caracter functional	27,00	6,00	33,00	
20.01.30	Alte bunuri si servicii pentru întretinere si functionare	45,00	-16,00	29,00	
20.30	Alte cheltuieli	700,00	-350,00	350,00	
20.30.30	Alte cheltuieli cu bunuri si servicii	700,00	-350,00	350,00	
70	CHELTUIELI DE CAPITAL	10,00	0,00	10,00	
71	TITLUL X ACTIVE NEFINANCIARE	10,00	0,00	10,00	
71.01	Active fixe	10,00	0,00	10,00	
71.01.03	Mobilier, aparatură birotică și alte active corporale	10,00	0,00	10,00	
OPERA COMICA					
00.10	TOTAL VENITURI	2.708,00	568,00	3.276,00	
	din care :				
33.10	Venituri din prestari servicii si alte activitati	100,00	5,00	105,00	
43.10.09	Subventii pentru institutii publice	2.608,00	563,00	3.171,00	
	TOTAL CHELTUIELI	2.708,00	568,00	3.276,00	
	din care :			0,00	
10	TITLUL I CHELTUIELI DE PERSONAL	872,00	73,00	945,00	
1001	Cheltuieli salariale in bani	680,00	52,00	732,00	
10.01.01	Salarii de baza	380,00	10,00	390,00	
10.01.02	Salarii de merit	5,00	6,00	11,00	
10.01.03	Indemnizatie de conducere	20,00	10,00	30,00	
10.01.04	Spor de vechime	72,00	3,00	75,00	
10.01.06	Alte sporuri	105,00	10,00	115,00	
10.01.07	Ore suplimentare	6,00	8,00	14,00	
10.01.10	Fond pentru posturi ocupate prin cumul	52,00	5,00	57,00	
10.03	Contributii	192,00	21,00	213,00	
10.03.01	Contributii de asigurari sociale de stat	129,00	11,00	140,00	
10.03.02	Contributii de asigurări de somaj	14,00	-4,00	10,00	
10.03.03	Contributii de asigurari sociale de sanatate	30,00	13,00	43,00	
10.03.06	Contributii pentru concedii si indemnizatii	7,00	1,00	8,00	
20	TITLUL II BUNURI SI SERVICII	1.030,00	509,00	1.539,00	
20.01	Bunuri si servicii	15,00	1,00	19,00	
20.01.05	Carburanti si lubrifianti	15,00	4,00	19,00	
20.13	Pregatire profesionala	2,00	6,00	7,00	

multiplicat
04.11.2008

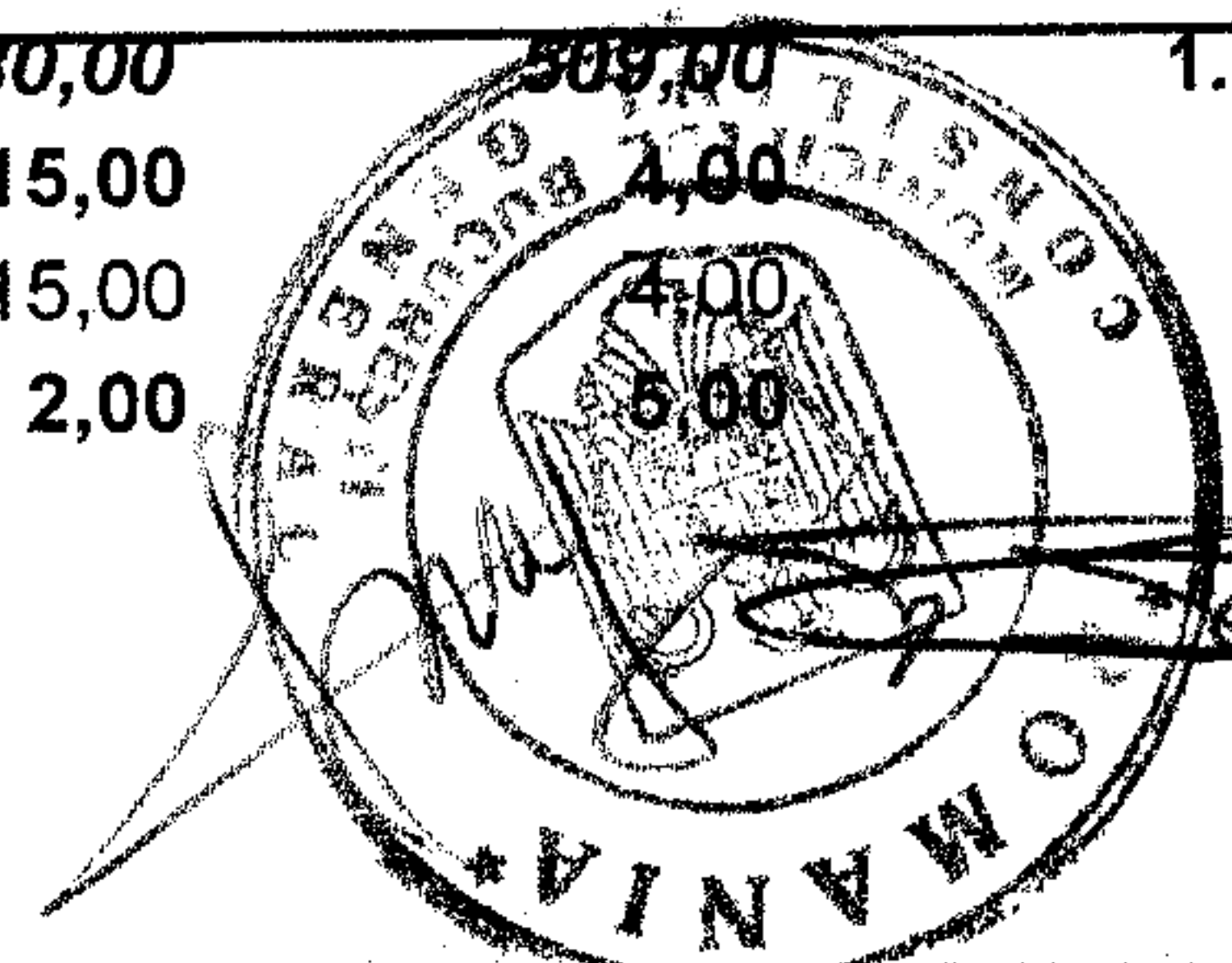
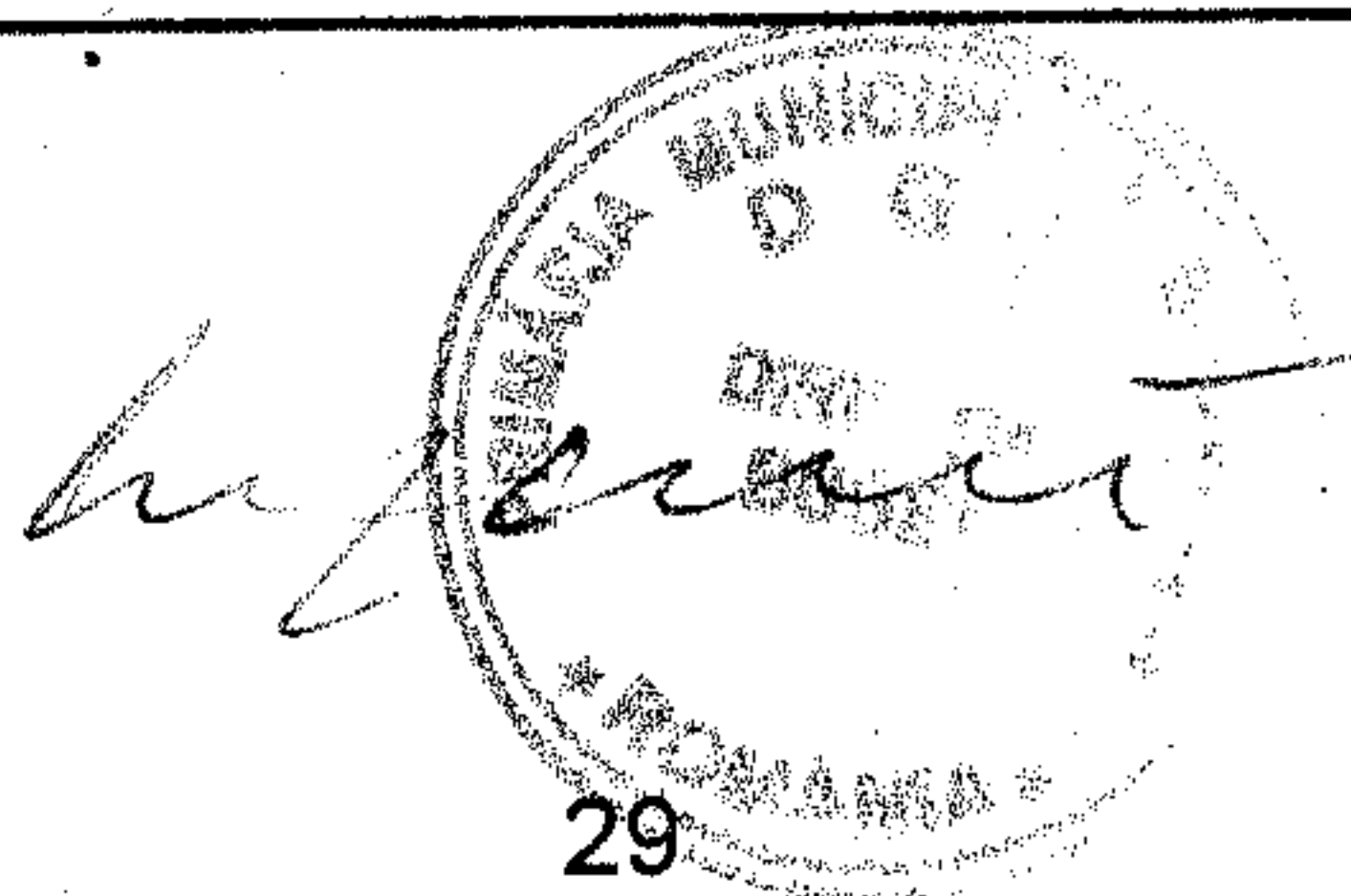

MUNICIPIUL BUCURESTI

CONFORM CU ORIGINALUL

Hot. Nr
Anexa 1



BUGETUL PROPRIU AL MUNICIPIULUI BUCURESTI PE ANUL 2008
Prevederi rectificate

Cod		Prevederi aprobate	Influente (+/-)	Prevederi rectificate
				mii lei
	TEATRUL EXCELSIOR			
510101	Transferuri catre institutii publice	1.905,00	-586,00	1.319,00
	OPERA COMICA			
510101	Transferuri catre institutii publice	2.608,00	563,00	3.171,00
	CIRCUL GLOBUS			
510101	Transferuri catre institutii publice	30.770,00	2.050,00	32.820,00
	SCOALA DE ARTA			
510101	Transferuri catre institutii publice	3.650,00	-1.938,00	1.712,00
	ADMINISTRATIA MONUMENTELOR			
510101	Transferuri catre institutii publice	57.803,00	2.140,00	59.943,00
	ARCUB- CENTRUL DE PROIECTE CULTURALE			
510101	Transferuri catre institutii publice	21.342,00	3.781,00	25.123,00
	CLUBUL SPORTIV AL MUNICIPIULUI BUCURESTI			
510101	Transferuri catre institutii publice	16.530,00	-1100	15.430,00
	DIRECTIA GENERALA DE EVIDENTA A PERSOANELOR			
510101	Transferuri catre institutii publice	3.600,00	-190,00	3.410,00
	MONITORUL OFICIAL AL MUNICIPIULUI BUCURESTI			
510101	Transferuri catre institutii publice	1.090,00	217,00	1.307,00
	POLITIA COMUNITARA			
510101	Transferuri catre institutii publice	9.620,00	3.370,00	12.990,00
	ADMINISTRATIA CIMITIRELOR SI CREMATORIILOR UMANE			
510101	Transferuri catre institutii publice	29.943,00	0,00	29.943,00
	ADMINISTRATIA GRADINA ZOOLOGICA			
510101	Transferuri catre institutii publice	11.620,00	0,00	11.620,00
	ADMINISTRATIA PENTRU SUPRAVEGHEREA CAINILOR FARA STAPAN			
510101	Transferuri catre institutii publice	5.774,00	-2.332,00	3.442,00
	ADMINISTRATIA LACURI PARCURI SI AGREMENT			
510101	Transferuri catre institutii publice	113.829,00	4.518,00	118.347,00

multipliat
04.11.2008

[Handwritten signature]

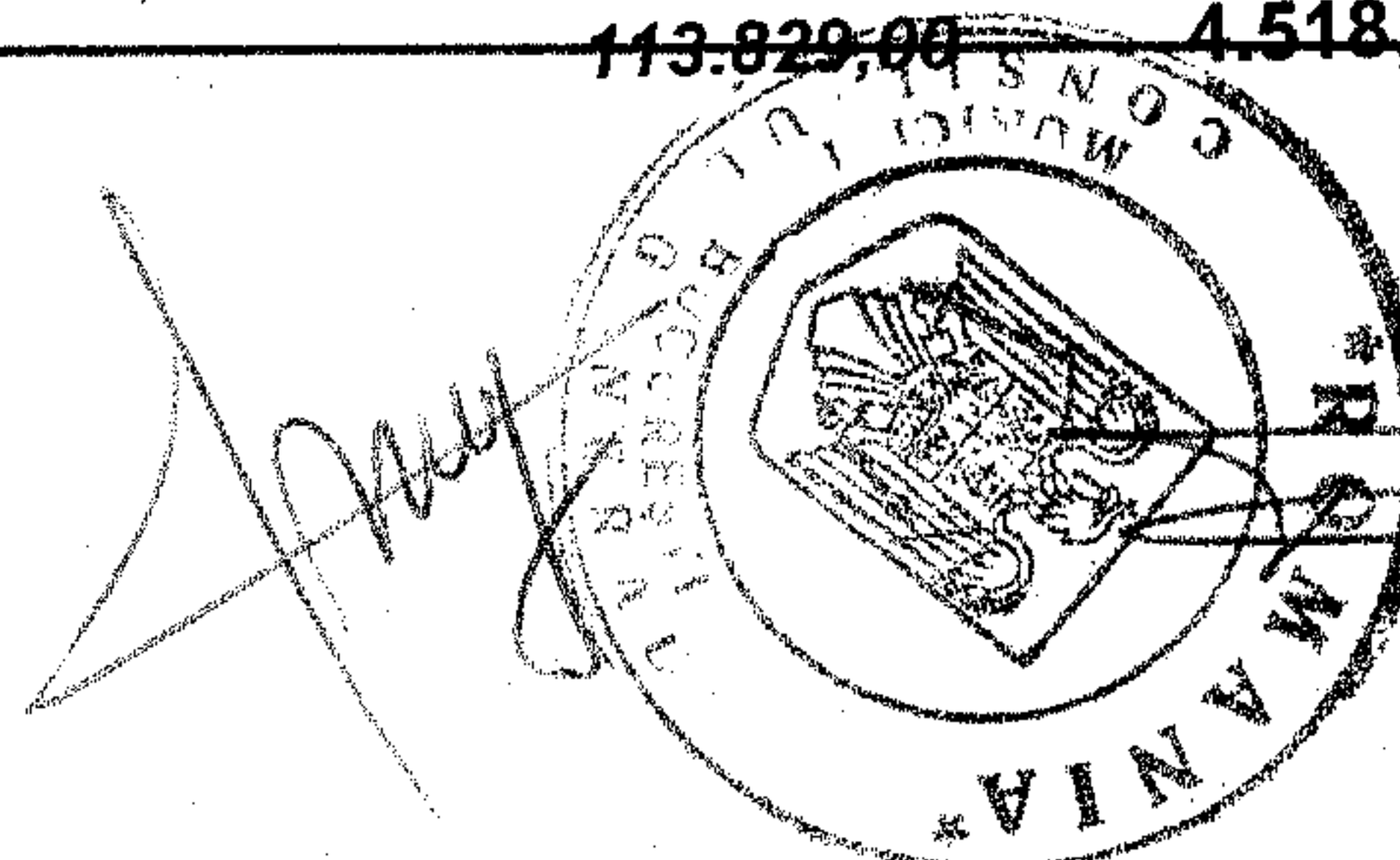
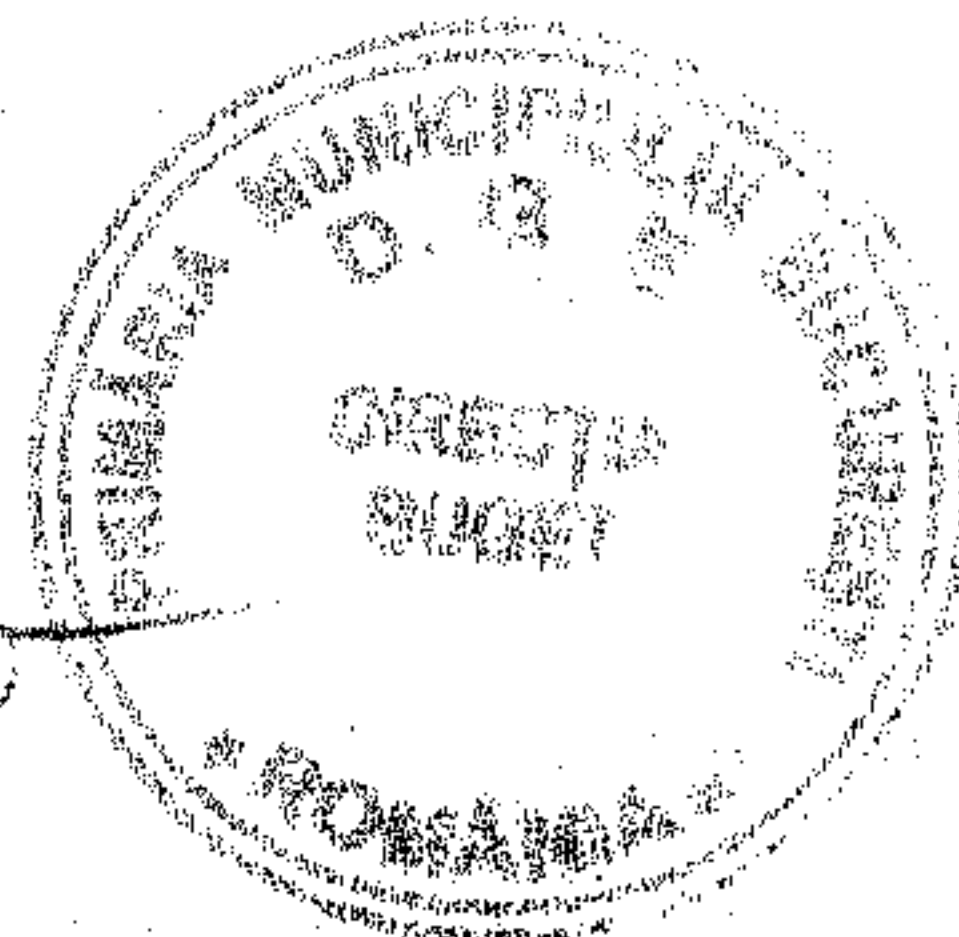

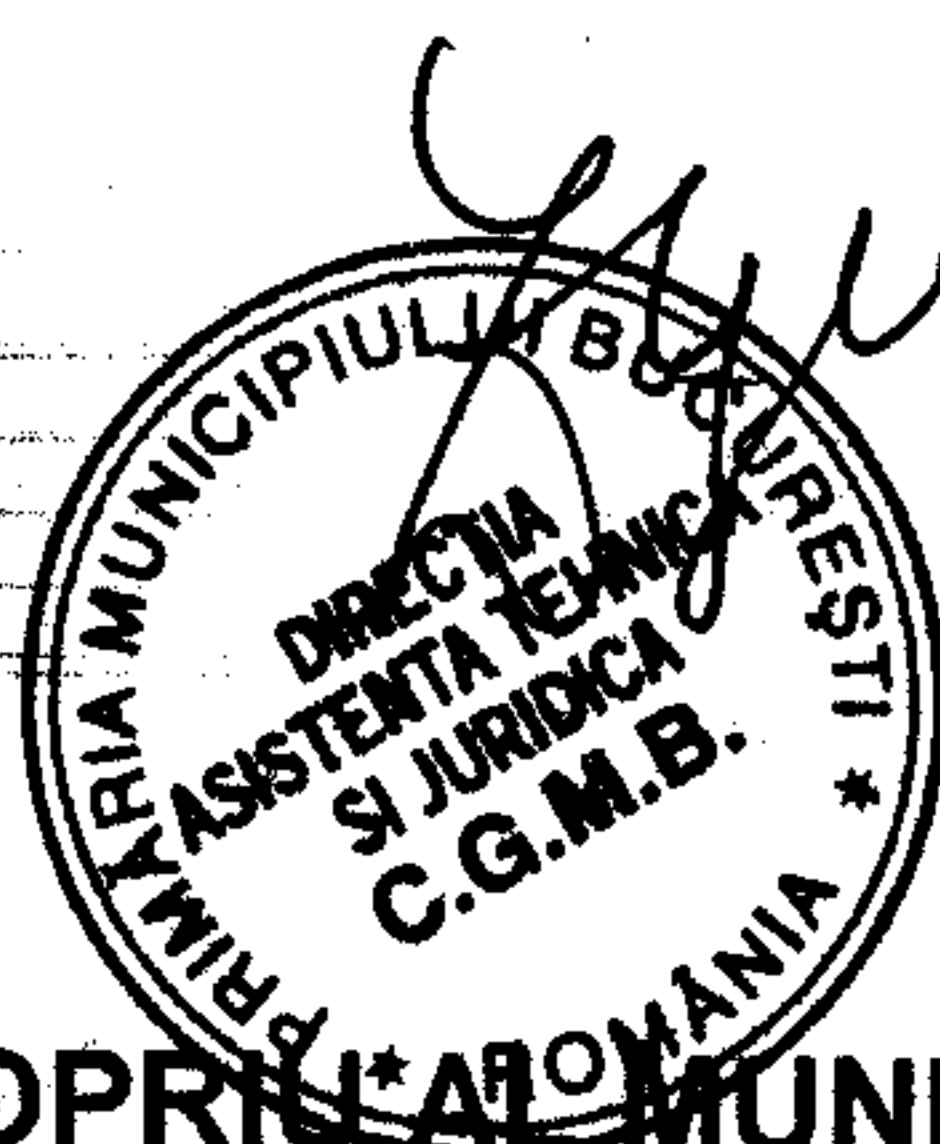
BUGETUL PROPRIU AL MUNICIPIULUI BUCURESTI PE ANUL 2008
Prevederi rectificate

		mii lei		
Cod		Prevederi aprobate	Influente (+/-)	Prevederi rectificate
20.13	Pregatire profesionala	2,00	5,00	7,00
20.30	Alte cheltuieli	950,00	500,00	1.450,00
20.30.30	Alte cheltuieli cu bunuri si servicii	950,00	500,00	1.450,00
70	CHELTUIELI DE CAPITAL	806,00	-14,00	792,00
71.01	Active fixe	806,00	-14,00	792,00
7 1.02	Mașini, echipamente si mijloace de transport	796,00	-14,00	782,00
CIRCUL GLOBUS				
	<i>Transferuri catre institutii publice</i>			
00.10	TOTAL VENITURI	36.370,00	2.050,00	38.420,00
	din care :			
33.10	Venituri din prestari servicii si alte activitati	5.600,00	0,00	5.600,00
37.10.01	Donatii si sponsorizari			
43.10.09	Subventii pentru institutii publice	30.770,00	2.050,00	32.820,00
	TOTAL CHELTUIELI	36.370,00	2.050,00	38.420,00
	<i>Cheltuieli curente</i>	21.300,00	2.050,00	23.350,00
10	TITLUL I CHELTUIELI DE PERSONAL	4.115,00	165,00	4.280,00
10.01	Cheltuieli salariale in bani	3.148,00	92,00	3.240,00
10.01.01	Salarii de baza	1.700,00	164,00	1.864,00
10.01.03	Indemnizatie de conducere	40,00	-8,00	32,00
10.01.04	Spor de vechime	250,00	-3,00	247,00
10.01.05	Sporuri pentru conditii de munca	113,00	9,00	122,00
10.01.06	Alte sporuri	550,00	37,00	587,00
10.01.07	Ore suplimentare	110,00	6,00	116,00
10.01.08	Fond de premii	185,00	15,00	200,00
10.01.30	Alte drepturi salariale in bani	140,00	-128,00	12,00
10.03	Contributii	967,00	73,00	1.040,00
10.03.01	Contributii de asigurari sociale de stat	680,00	93,00	773,00
10.03.02	Contributii de asigurari de somaj	46,00	-11,00	35,00
10.03.03	Contributii de asigurari sociale de sanatate	160,00	19,00	179,00
10.03.04	Contributii de asigurari pentru accidente de munca si boli profesionale	46,00	-21,00	25,00
10.03.07	Contributii la Fondul de garantare a creantelor salariale	8,00	-7,00	1,00
20	TITLUL II BUNURI SI SERVICII	17.185,00	1.885,00	19.070,00
20.01	Bunuri si servicii	2.490,00	105,00	2.595,00
20.01.01	Furnituri de birou	65,00	15,00	80,00
20.01.03	Încalzit, iluminat si forta motrica	740,00	170,00	910,00
20.01.04	Apa, canal si salubritate	90,00	25,00	115,00
20.01.05	Carburanti su lubrifianti	150,00	-70,00	80,00
20.01.06	Piese de schimb	10,00	5,00	15,00
20.01.08	Posta, telecomunicatii, radio, tv, internet	165,00	-40,00	125,00

multipliat
04.11.2008

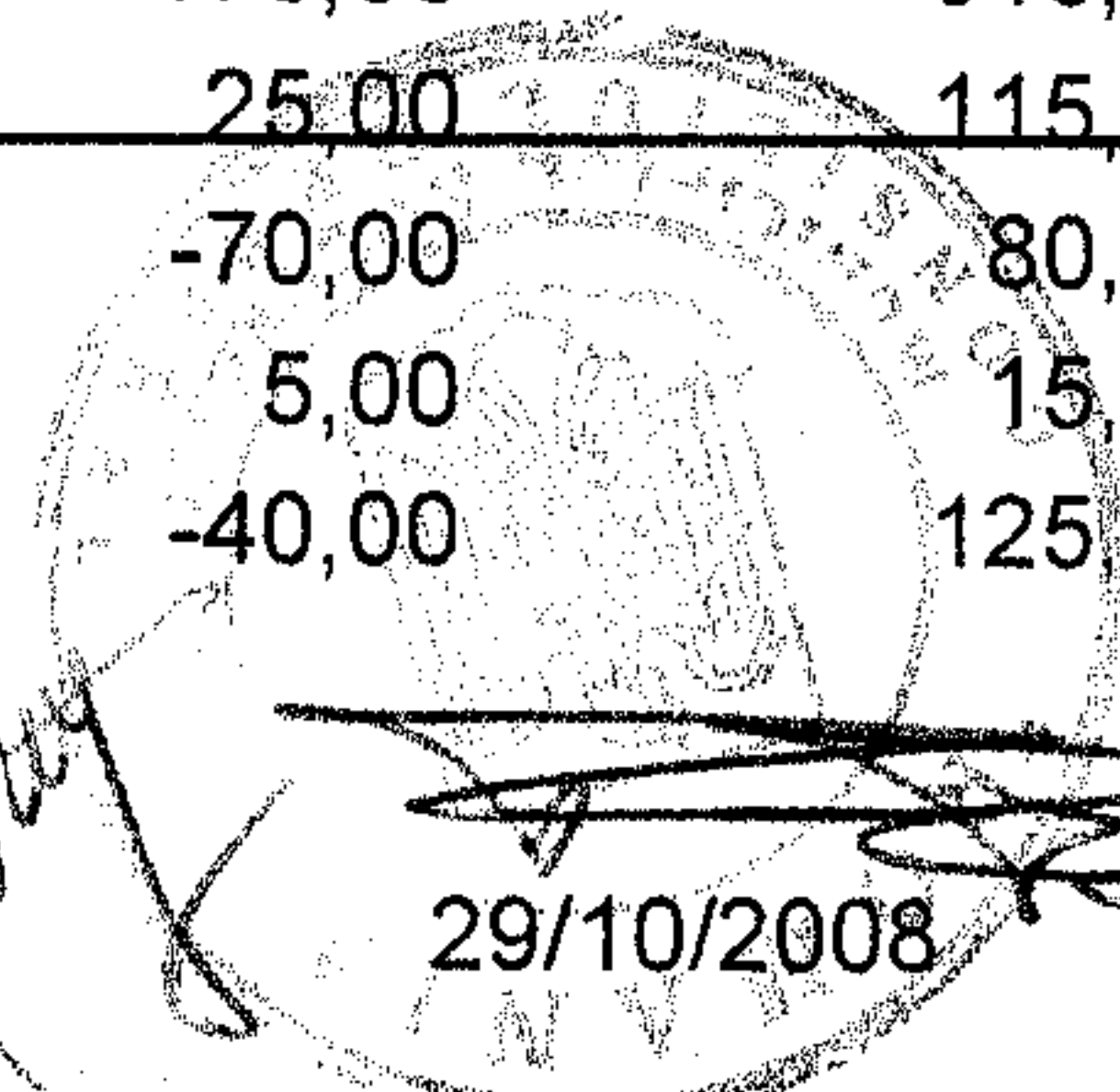
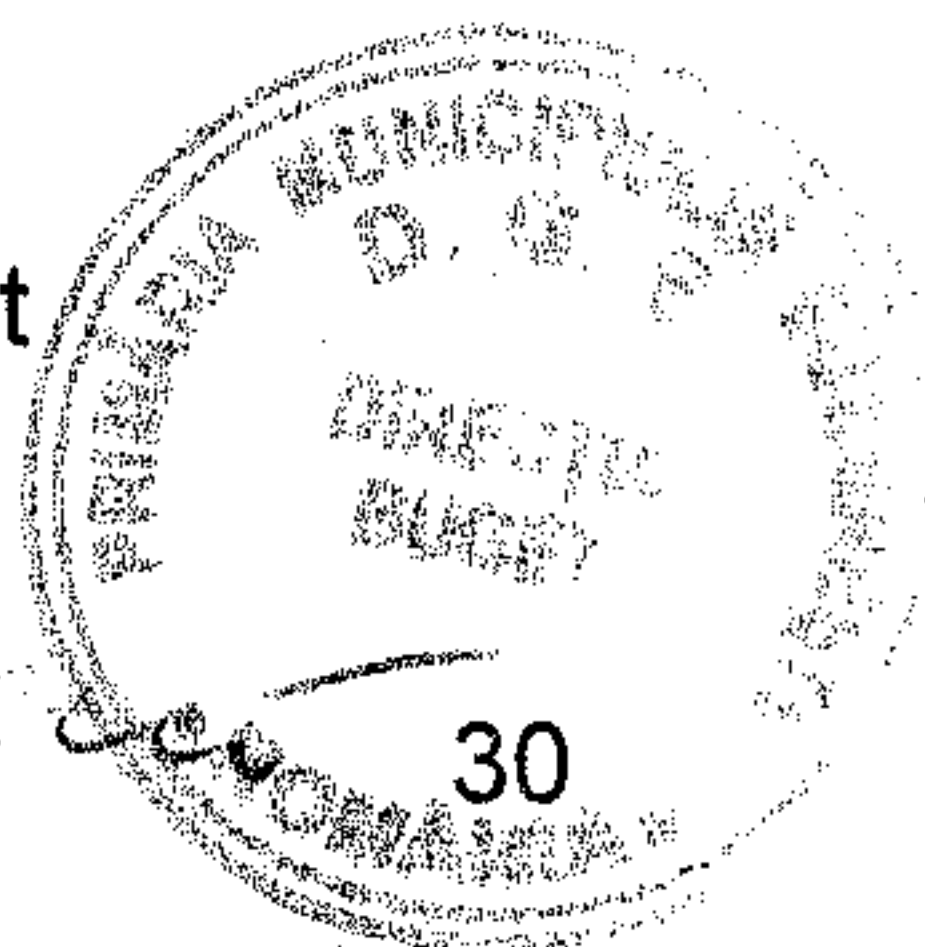

MUNICIPIUL BUCURESTI



**CONFORM CU
ORIGINALUL**

Hot. Nr 312/2008
Anexa 1

BUGETUL PROPRIU AL MUNICIPIULUI BUCURESTI PE ANUL 2008
Prevederi rectificate

Cod		Prevederi aprobate	Influente (+/-)	Prevederi rectificate
				mii lei
20.02	Reparatii curente	1.000,00	0,00	1.000,00
20.04	Medicamente si materiale sanitare	10,00	10,00	20,00
20.04.01	Medicamente	10,00	10,00	20,00
20.05	Bunuri de natura obiectelor de inventar	400,00	-239,00	161,00
20.05.30	Alte obiecte de inventar	400,00	-239,00	161,00
20.06	Deplasari, detasari, transferari	100,00	-96,00	4,00
20.06.01	Deplasari interne, detaşări, transferări	50,00	-46,00	4,00
20.06.02	Deplasari în străinătate	50,00	-50,00	0,00
20.11	Carti, publicatii si materiale documentare	25,00	-20,00	5,00
20.13	Pregatire profesionala	20,00	120,00	140,00
20.14	Protectia muncii	40,00	5,00	45,00
20.30	Alte cheltuieli	12.000,00	2.000,00	14.000,00
20.30.30	Alte cheltuieli cu bunuri si servicii	12.000,00	2.000,00	14.000,00
70	CHELTUIELI DE CAPITAL	15.070,00	0,00	15.070,00
SCOALA DE ARTA				
00.10	TOTAL VENITURI	4.150,00	-1.938,00	2.212,00
	din care :			
43.10.09	Subventii pentru institutii publice	3.650,00	-1.938,00	1.712,00
	TOTAL CHELTUIELI	4.150,00	-1.938,00	2.212,00
	TITLUL I CHELTUIELI DE PERSONAL	818,00	9,00	827,00
10.01	Cheltuieli salariale in bani	624,00	9,00	633,00
10.01.01	Salarii de baza	384,00	38,00	422,00
10.01.02	Salarii de merit	15,00	-5,00	10,00
10.01.04	Spor de vechime	90,00	8,00	98,00
10.01.07	Ore suplimentare	14,00	-5,00	9,00
10.01.08	Fond de premii	30,00	8,00	38,00
10.01.10	Fond pentru posturi ocupate prin cumul	62,00	-35,00	27,00
10.03	Contributii	194,00	0,00	194,00
10.03.01	Contributii de asigurari sociale de stat	125,00	5,00	130,00
10.03.03	Contributii de asigurari sociale de sanatate	41,00	-5,00	36,00
	TITLUL II BUNURI SI SERVICII	706,00	53,00	759,00
20.01	Bunuri si servicii	110,00	2,00	112,00
20.01.03	Încalzit, iluminat si forta motrica	22,00	2,00	24,00
20.05	Bunuri de natura obiectelor de inventar	24,00	-13,00	11,00
20.05.30	Alte obiecte de inventar	24,00	-13,00	11,00
20.30	Alte cheltuieli	52,00	64,00	116,00
20.30.30	Alte cheltuieli cu bunuri si servicii	52,00	64,00	116,00
70	CHELTUIELI DE CAPITAL	2.626,00	-2.000,00	626,00
71	TITLUL X ACTIVE NEFINANCIARE	2.626,00	-2.000,00	626,00
71.01	Active fixe	2.626,00	-2.000,00	626,00

mult'pliet
04.11.2008

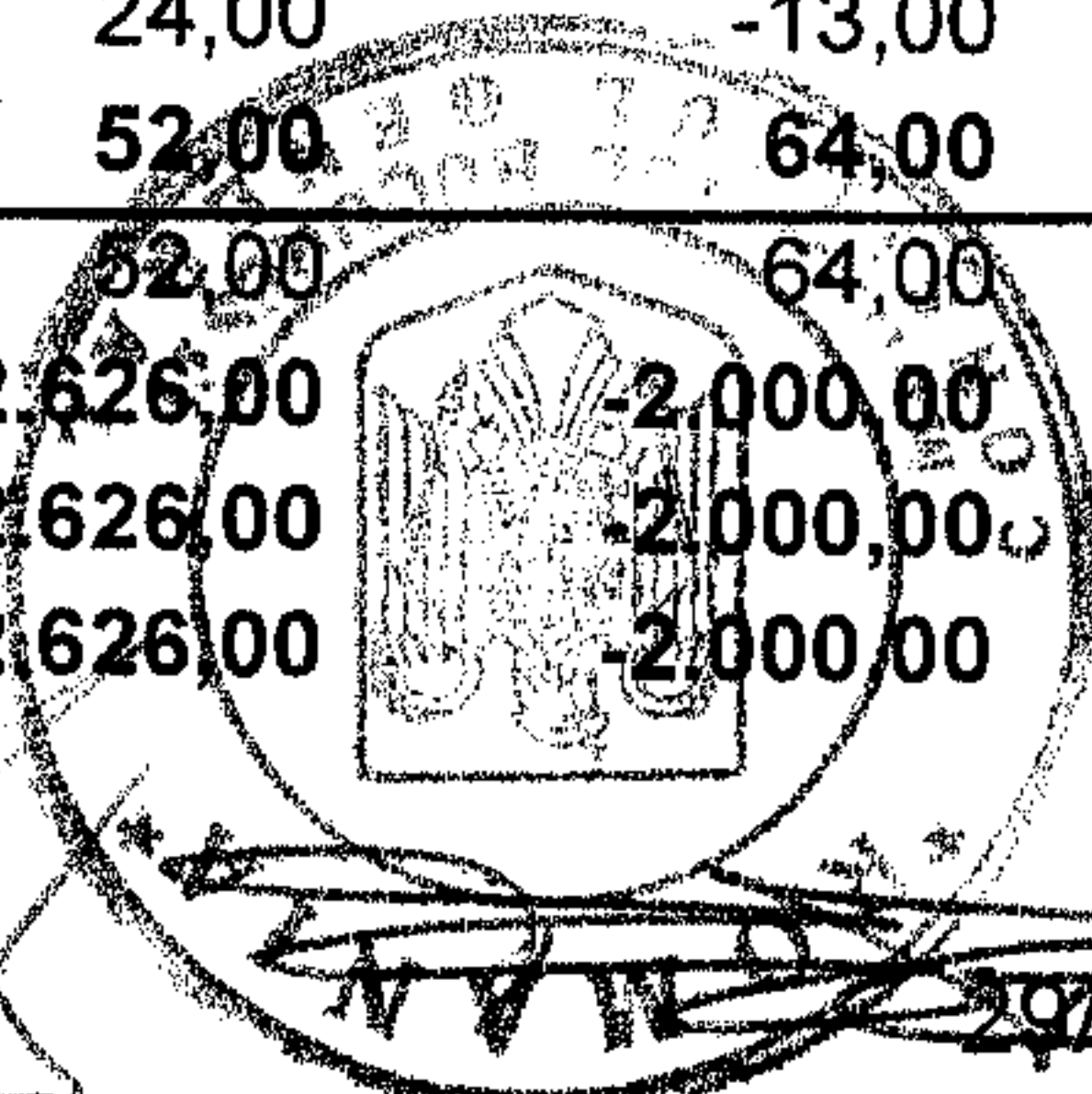



CONFORM CU ORIGINALUL

 Hot. Nr. 312/2008
 Anexa 1

BUGETUL PROPRIU AL MUNICIPIULUI BUCURESTI PE ANUL 2008
Prevederi rectificate

Cod		Prevederi aprobate	Influente (+/-)	Prevederi rectificate
mii lei				
ADMINISTRATIA MONUMENTELOR				
00.10	TOTAL VENITURI	57.823,00	2.140,00	59.963,00
	din care :			
10.09	Subventii pentru institutii publice	57.803,00	2.140,00	59.943,00
	TOTAL CHELTUIELI	57.823,00	2.140,00	59.963,00
10	TITLUL I CHELTUIELI DE PERSONAL	532,00	123,00	655,00
10.01	Cheltuieli salariale in bani	410,00	96,00	506,00
10.01.01	Salarii de baza	245,00	-30,00	215,00
10.01.02	Salarii de merit	8,00	2,00	10,00
10.01.03	Indemnizatie de conducere	24,00	9,00	33,00
10.01.04	Spor de vechime	45,00	24,00	69,00
10.01.05	Sporuri pentru conditii de munca	10,00	16,00	26,00
10.01.06	Alte sporuri	3,00	1,00	4,00
10.01.07	Ore suplimentare	20,00	15,00	35,00
10.01.08	Fond de premii	25,00	5,00	30,00
10.01.10	Fond pentru posturi ocupate prin cumul	20,00	50,00	70,00
10.01.03	Indemnizatii de delegare	10,00	0,00	10,00
10.01.13	Indemnizatii de delegare	10,00	4,00	14,00
10.03	Contributii	122,00	27,00	149,00
10.03.01	Contributii de asigurari sociale de stat	80,00	19,00	99,00
10.03.02	Contributii de asigurări de somaj	8,00		8,00
10.03.03	Contributii de asigurari sociale de sanatate	26,00	7,00	33,00
10.03.04	Contributii de asig pt accidente de munca si boli profesionale	3,00	0,00	3,00
10.03.06	Contributii pentru concedii si indemnizatii	4,00	0,00	4,00
10.03.07	Contributii la Fondul de garantare a creantelor salariale	1,00	1,00	2,00
	TITLUL II BUNURI SI SERVICII	27.755,00	4.004,00	31.759,00
20.01	Bunuri si servicii	345,00	-15,00	330,00
20.01.01	Furnituri birou	30,00	4,00	34,00
20.01.06	Piese de schimb	3,00	1,00	4,00
20.01.09	Materiale si prestari servicii cu caracter functional	175,00	0,00	175,00
20.01.30	Alte bunuri si servicii pentru intretinere si functionare	55,00	-20,00	35,00
20.05	Bunuri de natura obiectelor de inventar	100,00	-80,00	20,00
20.05.30	Alte obiecte de inventar	100,00	-80,00	20,00
20.14	Protectia muncii	10,00	2,00	12,00
20.30	Alte cheltuieli	27.080,00	4.097,00	31.177,00
20.30.30	Alte cheltuieli cu bunuri si servicii	27.080,00	4.097,00	31.177,00
57	TITLUL VIII ASISTENTA SOCIALA	0,00	90,00	90,00
57.02	Ajutoare sociale	0,00	90,00	90,00
57.02.04	Tichete cadou	0,00	90,00	90,00
71	TITLUL X ACTIVE NEFINANCIARE	29.536,00	2.077,00	27.459,00
71.01	Active fixe	29.536,00	2.077,00	27.459,00
71.01.01	Construcții	610,00	-610,00	0,00

*multiplicat de
04.11.2008*

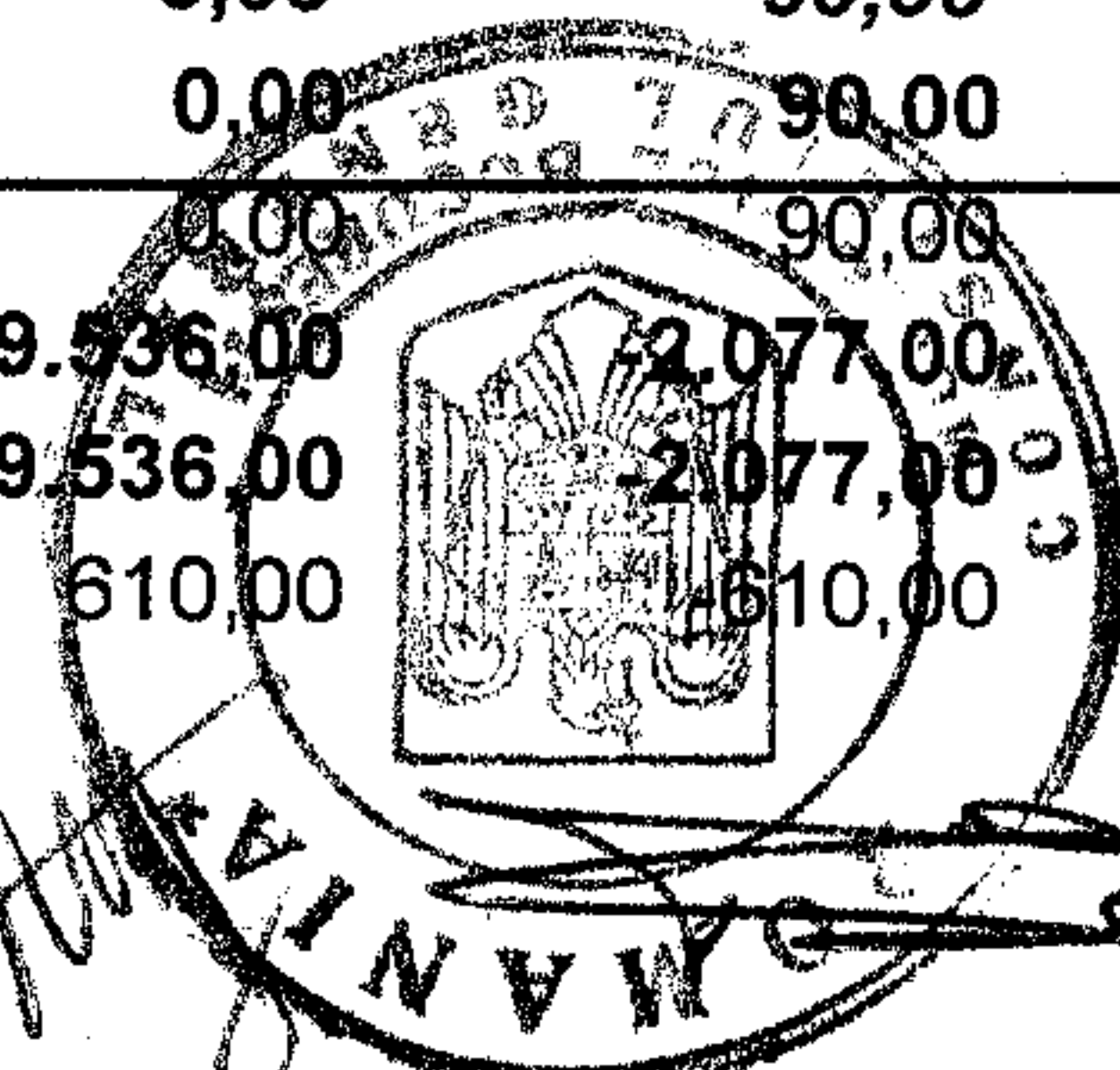

MUNICIPIUL BUCURESTI



**CONFORM CU
ORIGINALUL**

 Hot. Nr 312/2008
 Anexa 1

BUGETUL PROPRIU AL MUNICIPIULUI BUCURESTI PE ANUL 2008
Prevederi rectificate

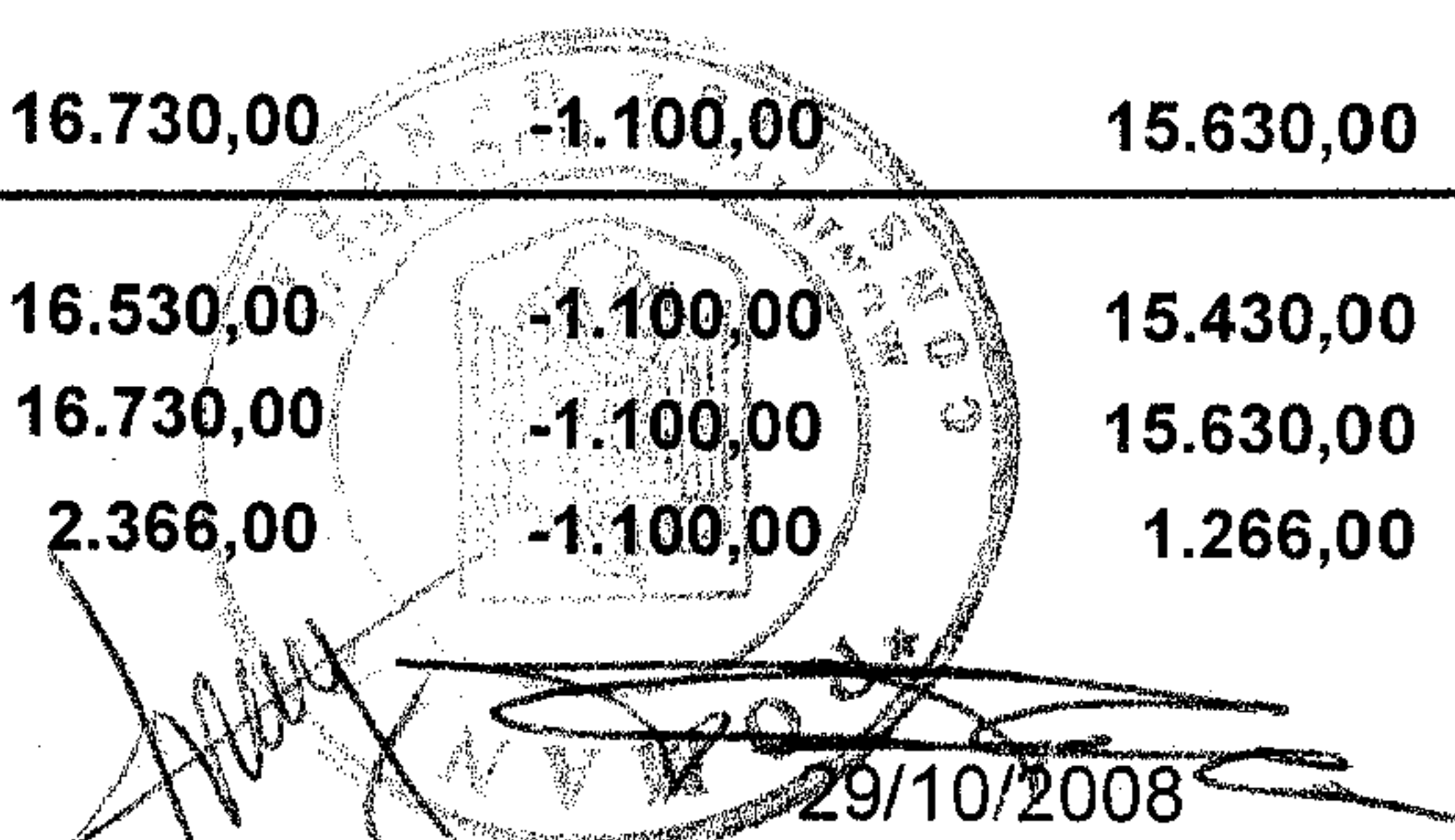
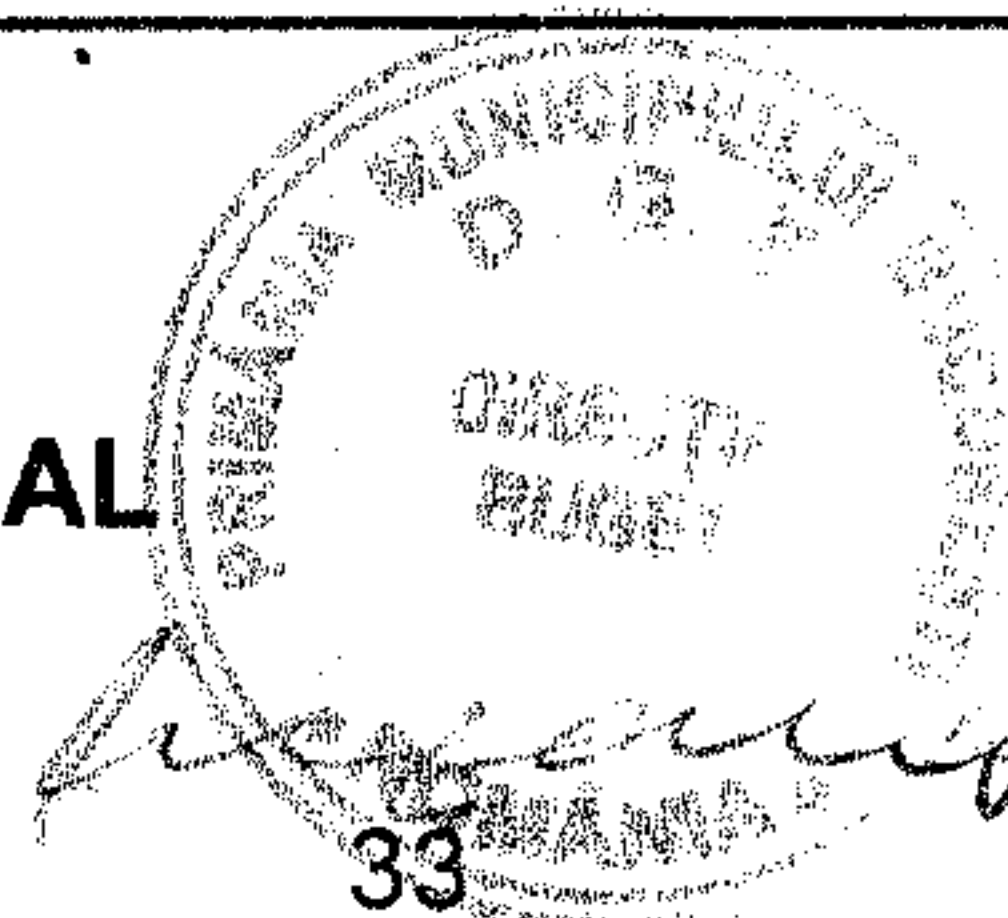
Cod		Prevederi aprobate	Influente (+/-)	Prevederi rectificate
				mii lei
71.01.01	Construcții	610,00	-610,00	0,00
71.01.03	Mobilier, aparatură birotică și alte active corporale	28.926,00	-1.497,00	27.429,00
71.01.30	Alte active fixe	0,00	30,00	30,00
ARCUB- CENTRUL DE PROIECTE CULTURALE				
0	TOTAL VENITURI	21.812,00	3.667,00	25.479,00
	din care :			
33.10	Venituri din prestari servicii si alte activitati	170,00	25,00	195,00
37.10.01	Donatii si sponsorizari	300,00	-139,00	161,00
43.10.09	Subventii pentru institutii publice	21.342,00	3.781,00	25.123,00
	TOTAL CHELTUIELI	21.812,00	3.667,00	25.479,00
10	TITLUL I CHELTUIELI DE PERSONAL	746,00	-2,00	744,00
10.01	Cheltuieli salariale in bani	563,00	-5,00	558,00
10.01.01	Salarii de baza	350,00	-20,00	330,00
10.01.02	Salarii de merit	12,00	1,00	13,00
10.01.03	Indemnizatie de conducere	36,00	4,00	40,00
10.01.07	Ore suplimentare	44,00	10,00	54,00
10.03	Contributii	183,00	3,00	186,00
10.03.06	Contributii pentru concedii si indemnizatii	4,00	2,00	6,00
10.03.07	Contributii la Fondul de garantare a creantelor salariale	2,00	-1,00	3,00
	TITLUL II BUNURI SI SERVICII	20.110,00	4.081,00	24.191,00
20.01	Bunuri si servicii	526,00	-33,00	493,00
20.01.01	Furnituri de birou	19,00	7,00	26,00
20.01.02	Materiale pentru curatenie	10,00	2,00	12,00
20.01.03	Încalzit, Iluminat si forta motrica	90,00	20,00	110,00
20.01.04	Apa, canal si salubritate	20,00	3,00	23,00
20.01.06	Piese de schimb	24,00	-22,00	2,00
20.01.08	Posta, telecomunicatii, radio, tv, internet	56,00	3,00	59,00
20.01.30	Alte bunuri si servicii pentru întretinere si functionare	96,00	-46,00	50,00
20.12	Consultanta si expertiza	18,00	-6,00	12,00
20.30	Alte cheltuieli	19.180,00	4.120,00	23.300,00
20.30.30	Alte cheltuieli cu bunuri si servicii	19.180,00	4.120,00	23.300,00
70	CHELTUIELI DE CAPITAL	956,00	-400,00	556,00
71	TITLUL X ACTIVE NEFINANCIARE	956,00	-400,00	556,00
71.01	Active fixe	956,00	-400,00	556,00
71.01.01	Construcții	500,00	-400,00	100,00
85	Plati efectuate in anii precedenti si recuperate in anul curent	0,00	-12,00	-12,00
CLUBUL SPORTIV AL MUNICIPIULUI BUCURESTI				
00.10	TOTAL VENITURI	16.730,00	-1.100,00	15.630,00
	din care :			
43.10.09	Subventii pentru institutii publice	16.530,00	-1.100,00	15.430,00
	TOTAL CHELTUIELI	16.730,00	-1.100,00	15.630,00
10	TITLUL I CHELTUIELI DE PERSONAL	2.366,00	-1.100,00	1.266,00

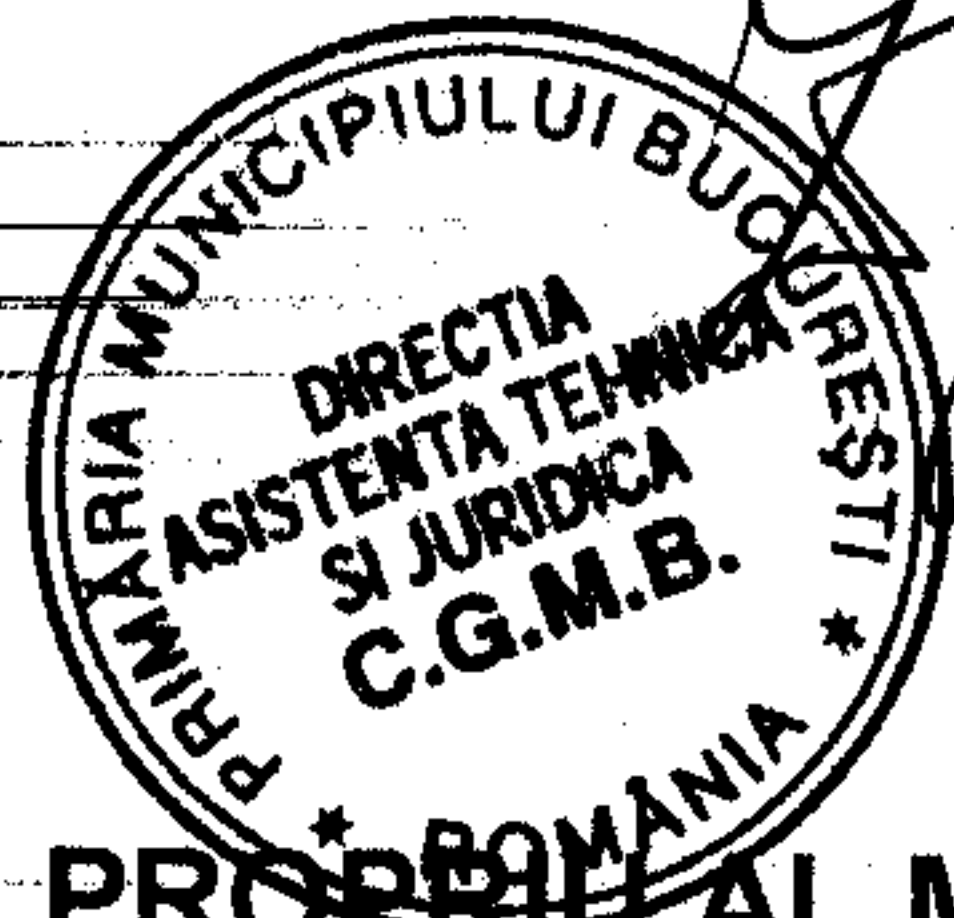
 multiplicat
 04.11.2008



**CONFORM CU
ORIGINALUL**

Hot. Nr. 312/2008
Anexa 1

BUGETUL PROPRIU AL MUNICIPIULUI BUCURESTI PE ANUL 2008
Prevederi rectificate

Cod		Prevederi aprobate	Influente (+/-)	Prevederi rectificate
				mii lei
10.01	Cheltuieli salariale in bani	1.820,00	-819,00	1.001,00
10.01.01	Salarii de baza	1.000,00	-500,00	500,00
10.01.02	Salarii de merit	35,00	-27,00	8,00
10.01.04	Spor de vechime	150,00	-10,00	140,00
10.01.06	Alte sporuri	100,00	-100,00	0,00
10.01.07	Ore suplimentare	130,00	-60,00	70,00
10.01.10	Fond pentru posturi ocupate prin cumul	260,00	-122,00	138,00
10.03	Contributii	546,00	-281,00	265,00
10.03.01	Contributii de asigurari sociale de stat	360,00	-190,00	170,00
10.03.02	Contributii de asigurări de somaj	46,00	-31,00	15,00
10.03.03	Contributii de asigurari sociale de sanatate	110,00	-60,00	50,00
10.03.04	Contributii de asigurari pentru accidente de munca si boli profesionale	9,00	-5,00	4,00
10.03.06	Contributii pentru concedii si indemnizatii	5,00	0,00	5,00
10.03.07	Contributii la fondul de garantare a creantelor salariale	0,00	5,00	5,00
20	TITLUL II BUNURI SI SERVICII	13.320,00	0,00	13.320,00
20.01	Bunuri si servicii	5.154,00	-30,00	5.124,00
20.01.05	Carburanti si lubrifianti	36,00	15,00	51,00
20.01.09	Materiale si prestari de servicii cu caracter functional	4.950,00	-250,00	4.700,00
20.01.30	Alte bunuri si servicii pentru întreținere si functionare	40,00	205,00	245,00
20.06	Deplasari, detasari, transferari	176,00	10,00	186,00
20.06.01	Deplasari interne, detașări, transferări	176,00	0,00	176,00
20.06.02	Deplasari în străinătate		10,00	10,00
20.30	Alte cheltuieli	5.700,00	20,00	5.720,00
20.30.03	Prime de asigurare non viata	0,00	20,00	20,00
71	TITLUL X ACTIVE NEFINANCIARE	1.044,00	0,00	1.044,00
71.01	Active fixe	1.044,00	0,00	1.044,00
71.01.02	Mașini, echipamente si mijloace de transport	1.020,00	-119,00	901,00
71.01.03	Mobilier, aparatură birotică și alte active corporale	16,00	102,00	118,00
71.01.30	Alte active fixe	8,00	17,00	25,00
71.03				
DIRECTIA GENERALA DE EVIDENTA A PERSOANELOR				
00.10	TOTAL VENITURI	3.660,00	-230,00	3.430,00
	din care :			
33.10	Venituri din prestari servicii si alte activitati	60,00	-40,00	20,00
43.10.09	Subventii pentru institutii publice	3.600,00	-190,00	3.410,00
TOTAL CHELTUIELI		3.660,00	-230,00	3.430,00
CHELTUIELI CURENTE		3.610,00	-229,00	3.381,00
10 TITLUL I CHELTUIELI DE PERSONAL		2.496,00	-202,00	2.294,00

multipliat
04.11.2008

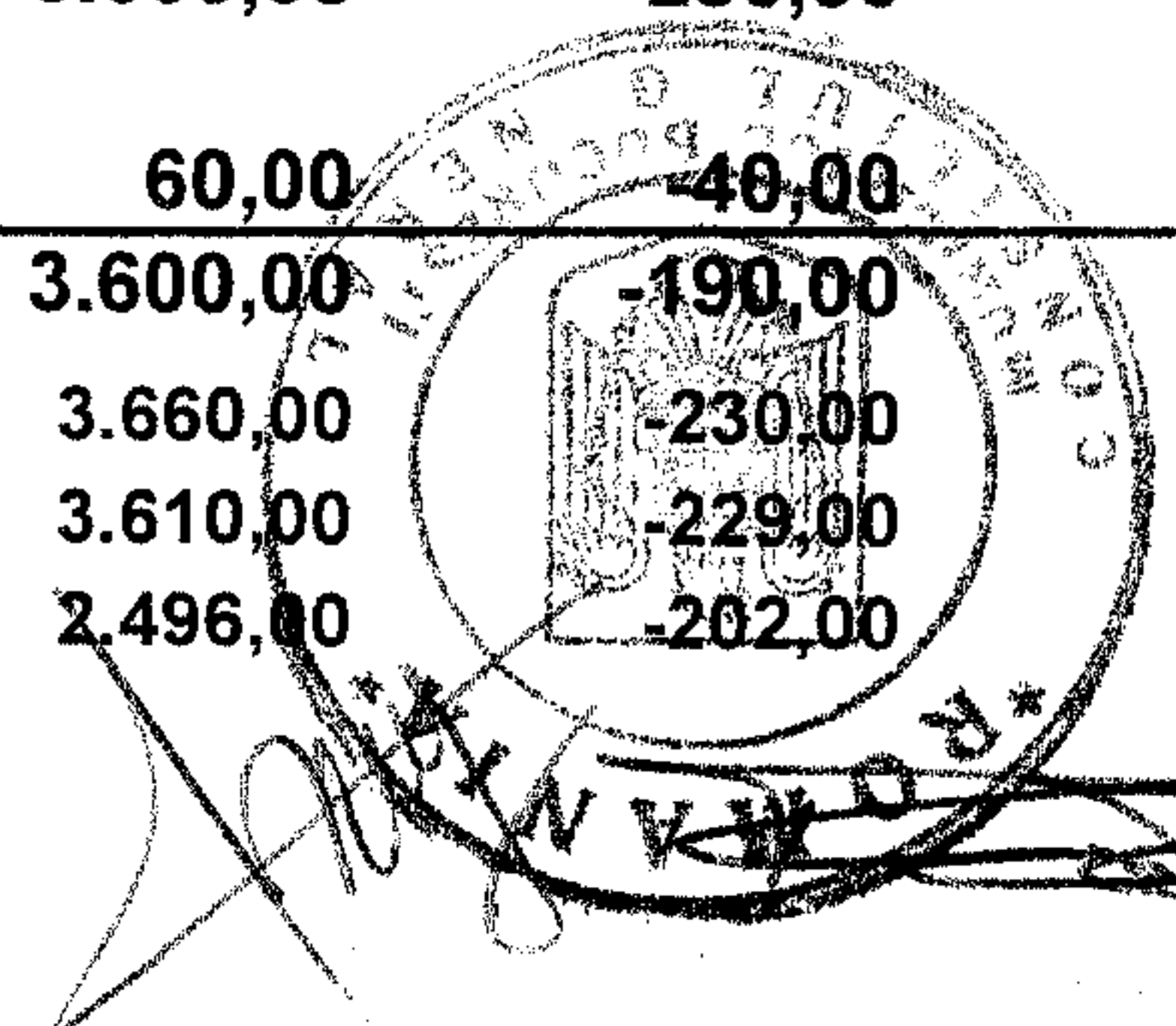
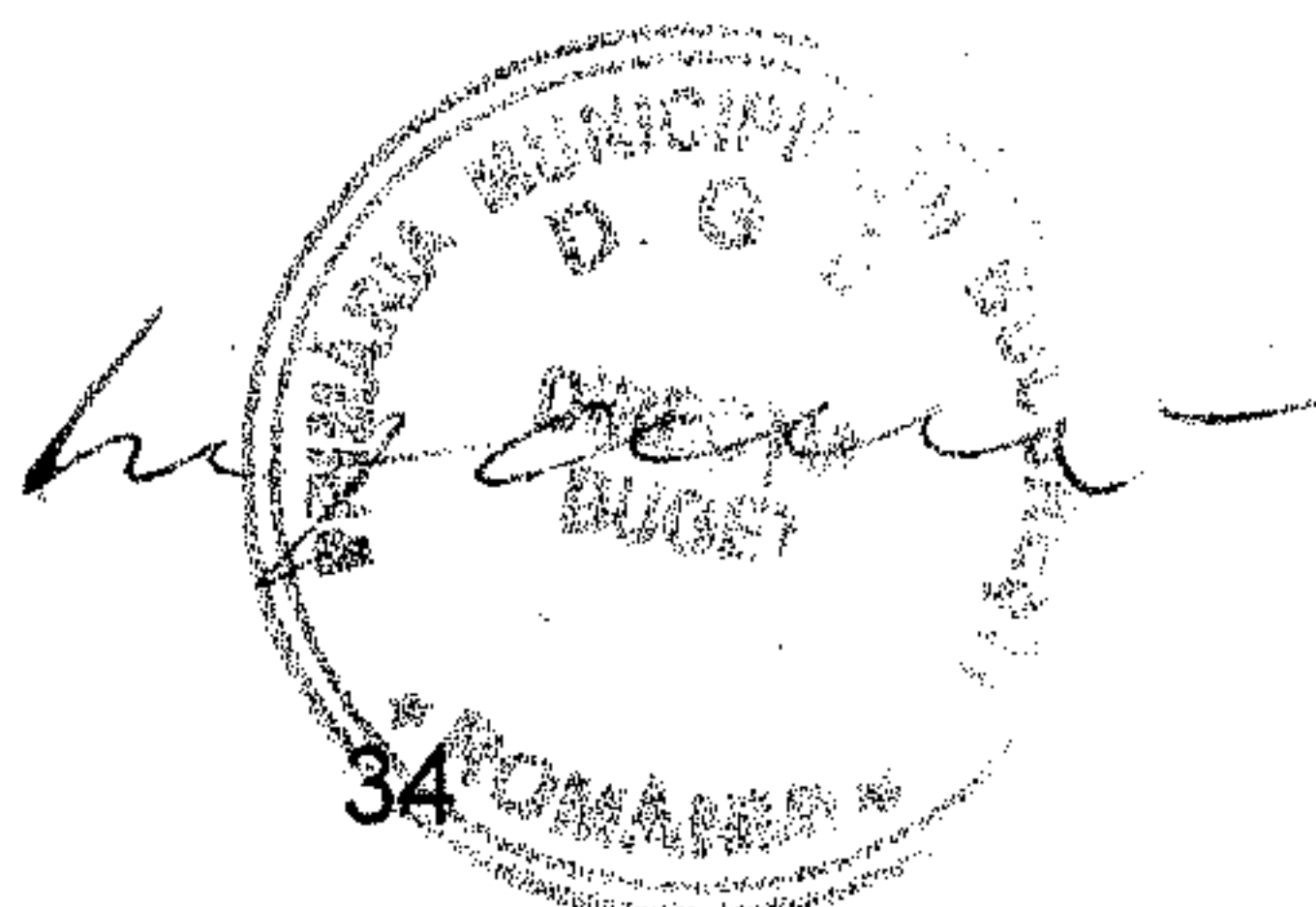

MUNICIPIUL BUCURESTI

**CONFORM CU
ORIGINALUL**

 Hot. Nr. 312/2008
 Anexa 1

BUGETUL PROPRIU AL MUNICIPIULUI BUCURESTI PE ANUL 2008
Prevederi rectificate

Cod		Prevederi aprobate	Influente (+/-)	Prevederi rectificate
				mii lei
10.01	Cheltuieli salariale in bani	1.901,00	-115,00	1.786,00
10.01.01	Salarii de baza	880,00	-108,00	772,00
10.01.02	Salarii de merit	46,00	15,00	61,00
10.01.03	Indemnizatie de conducere	50,00	11,00	61,00
10.01.04	Spor de vechime	170,00	-20,00	150,00
10.01.05	Sporuri pentru conditii de munca	100,00	-5,00	95,00
10.01.06	Alte sporuri	45,00	-20,00	25,00
10.01.07	Ore suplimentare	220,00	-13,00	207,00
10.01.08	Fond de premii	230,00	-20,00	210,00
10.01.09	Prima de vacanta	70,00	45,00	115,00
10.01.10	Fond pentru posturi ocupate prin cumul	40,00	-4,00	36,00
10.01.12	Indemnizatii platite unor persoane din afara unitatii	10,00	-2,00	8,00
10.01.13	Indemnizatii de delegare	30,00	-5,00	25,00
10.01.30	Alte drepturi salariale in bani	10,00	-3,00	7,00
10.03	Contributii	595,00	-87,00	508,00
10.03.01	Contributii de asigurari sociale de stat	390,00	-54,00	336,00
10.03.02	Contributii de asigurari de somaj	40,00	-25,00	15,00
10.03.04	Contributii de asigurari pentru accidente de munca si boli profesionale	20,00	-8,00	12,00
20	TITLUL II BUNURI SI SERVICII	1.114,00	-61,00	1.053,00
20.01	Bunuri si servicii	449,00	-15,00	434,00
20.01.01	Furnituri de birou	25,00	-4,00	21,00
20.01.04	Apa, canal si salubritate	15,00	-4,00	11,00
20.01.05	Carburanti su lubrifianti	30,00	-2,00	28,00
20.01.06	Piese de schimb	15,00	-4,00	11,00
20.01.09	Materiale si prestari de servicii cu caracter functional	130,00	-20,00	110,00
20.01.30	Alte bunuri si servicii pentru intretinere si functionare	70,00	19,00	89,00
20.06	Deplasari, detasari, transferari	100,00	15,00	115,00
20.06.01	Deplasari interne, detașări, transferări	80,00	0,00	80,00
20.06.02	Deplasari în străinătate	20,00	15,00	35,00
20.11	Carti, publicatii si materiale documentare	15,00	-8,00	7,00
20.13	Pregatire profesionala	70,00	-10,00	60,00
20,27	Tichete cadou	20,00	-20,00	0,00
20.30	Alte cheltuieli	350,00	-23,00	327,00
20.30.30	Alte cheltuieli cu bunuri si servicii	350,00	-23,00	327,00
57	TITLUL VIII ASISTENTA SOCIALA	0,00	34,00	34,00
57,02	Ajutoare sociale	0,00	34,00	34,00
570204	Tichete cadou	0,00	34,00	34,00
85	Plati efectuate in anii precedenti si recuperate in anul curent	0,00	-1,00	-1,00

MONITORUL OFICIAL AL MUNICIPIULUI BUCURESTI
00.10 TOTAL VENITURI

din care :

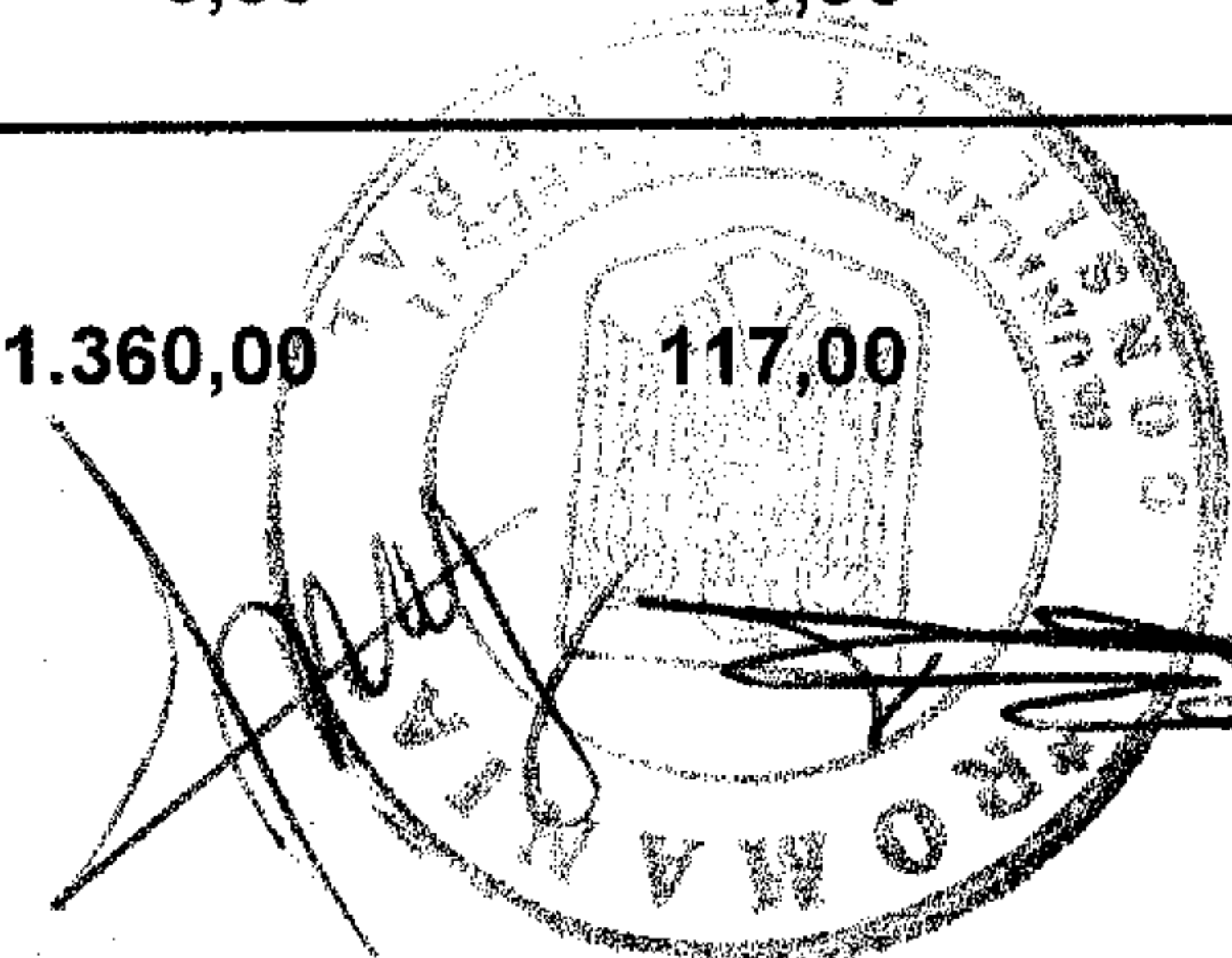
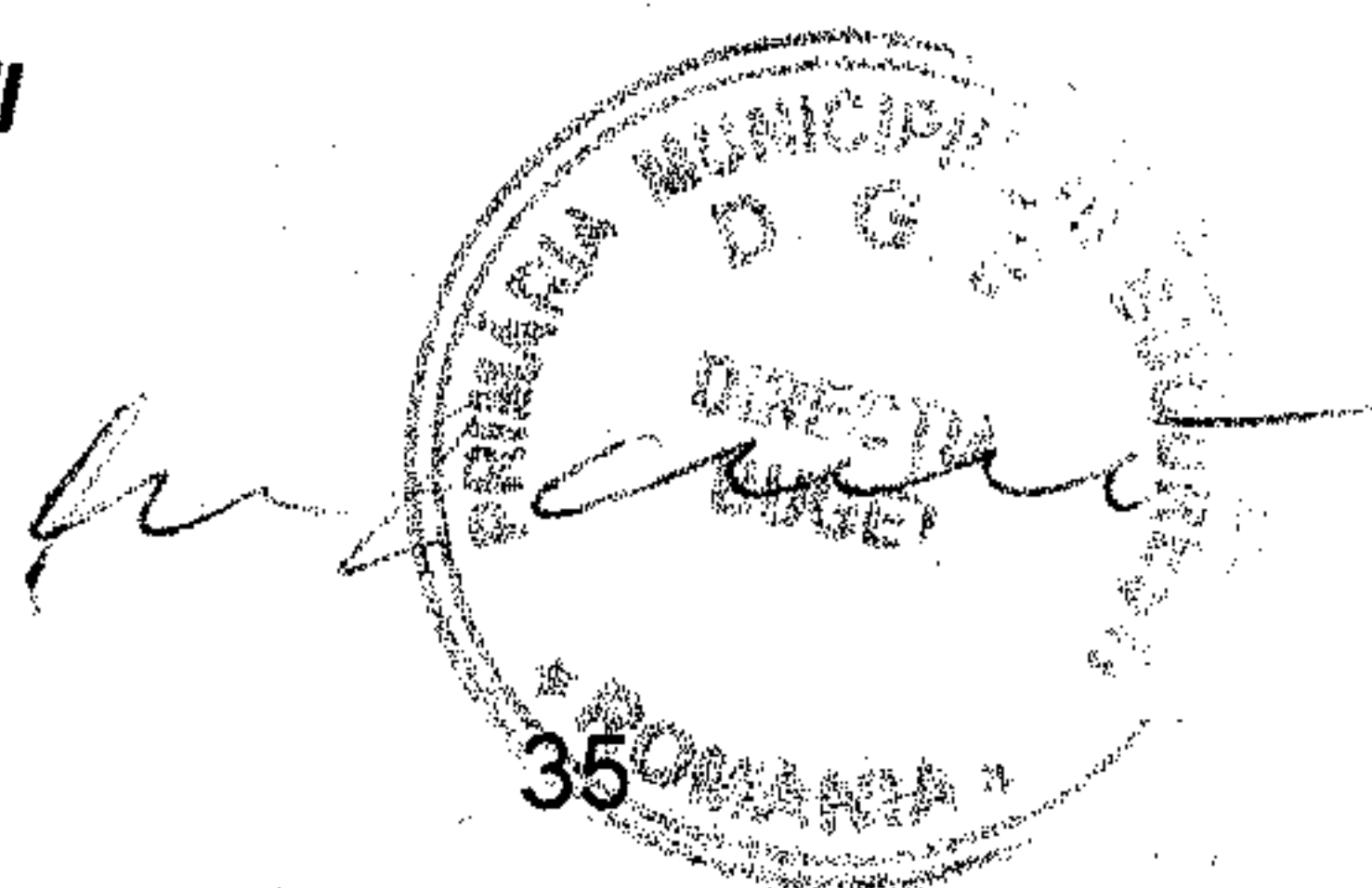
1.360,00 **117,00** **1.477,00**

 multiplicat
 04.11.2008

BUGETUL PROPRIU AL MUNICIPIULUI BUCURESTI PE ANUL 2008
Prevederi rectificate

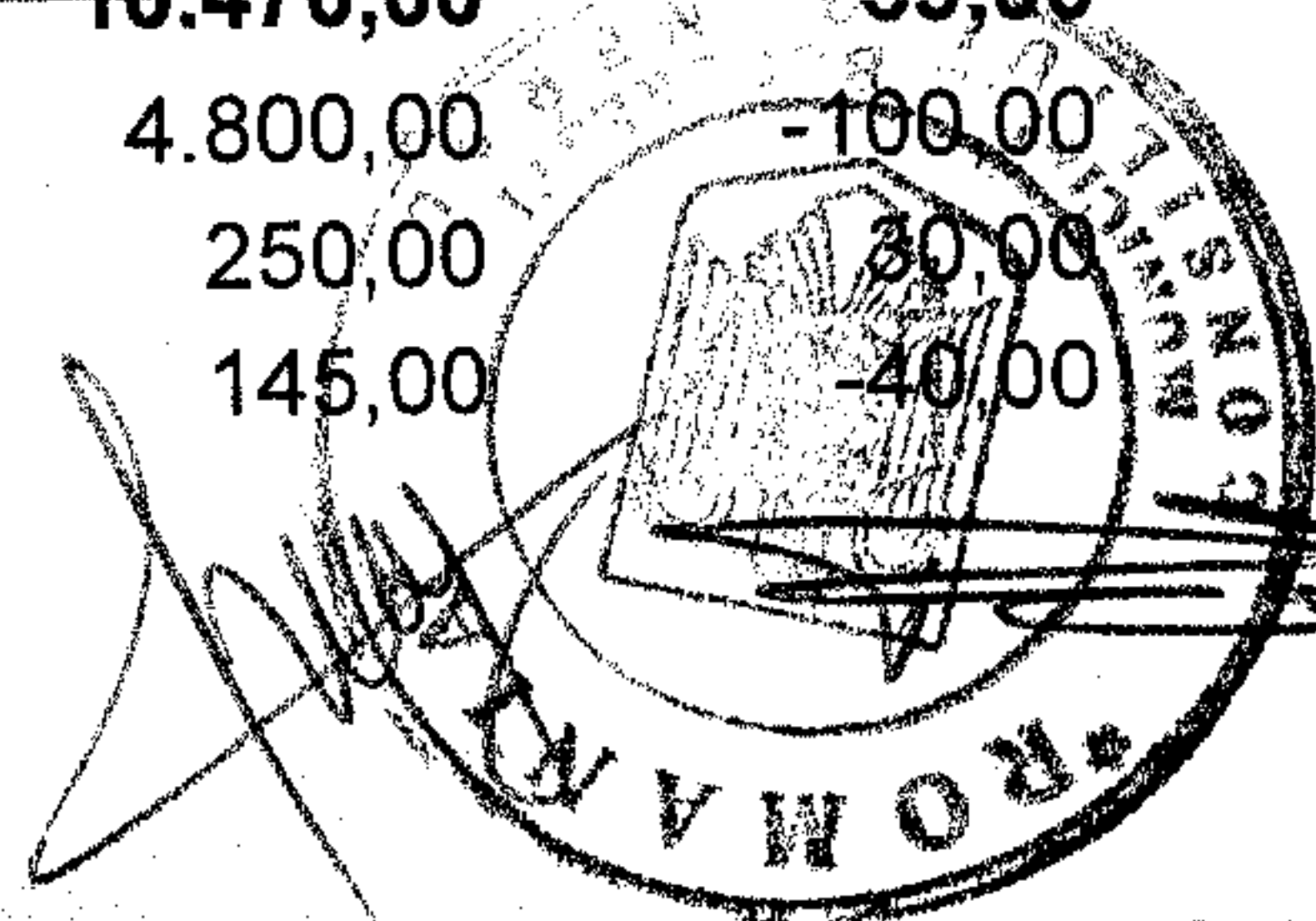
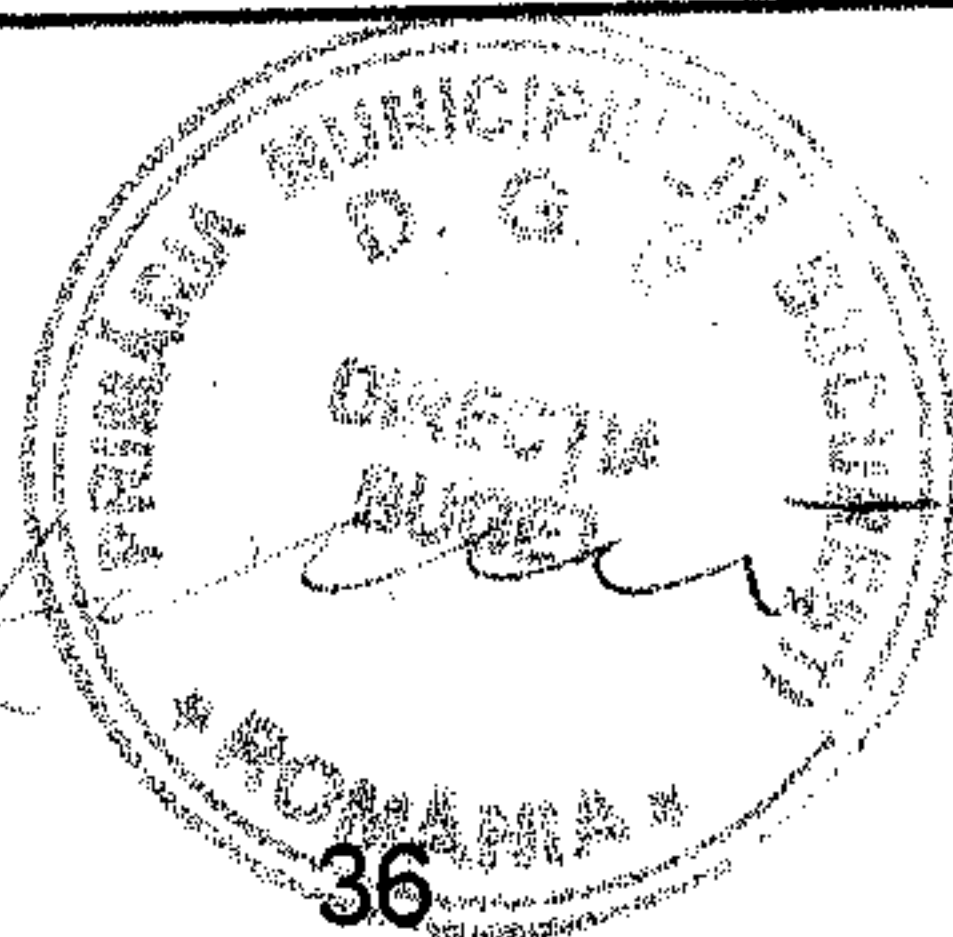
		mii lei		
Cod		Prevederi aprobate	Influente (+/-)	Prevederi rectificate
33.10	Venituri din prestari servicii si alte activitati	270,00	-100,00	170,00
43.10.09	Subventii pentru institutii publice	1.090,00	217,00	1.307,00
	TOTAL CHELTUIELI	1.360,00	117,00	1.477,00
10	TITLUL I CHELTUIELI DE PERSONAL	816,00	33,00	849,00
10.01	Cheltuieli salariale in bani	634,00	19,00	653,00
10.01.01	Salarii de baza	410,00	-30,00	380,00
10.01.03	Indemnizatie de conducere	40,00	3,00	43,00
10.01.04	Spor de vechime	50,00	2,00	52,00
10.01.05	Sporuri pentru conditii de munca	0,00	44,00	44,00
10.03	Contributii	182,00	14,00	196,00
10.03.01	Contributii de asigurari sociale de stat	115,00	10,00	125,00
10.03.03	Contributii de asigurari sociale de sanatate	38,00	2,00	40,00
10.03.06	Contributii pentru concedii si indemnizatii	12,00	2,00	14,00
20	TITLUL II BUNURI SI SERVICII	544,00	46,00	590,00
20.01	Bunuri si servicii	484,00	55,00	539,00
20.01.03	Încalzit, iluminat si forta motrica	22,00	-19,00	3,00
20.01.04	Apa, canal si salubritate	8,00	-7,00	1,00
20.01.06	Piese de schimb	13,00	-10,00	3,00
20.01.08	Posta, telecomunicatii, radio, tv, internet	31,00	-9,00	22,00
20.01.09	Materiale si prestari de servicii cu caracter functional	300,00	100,00	400,00
20.06	Deplasari, detasari, transferari	10,00	10,00	20,00
20.06.01	Deplasari interne, detașări, transferări	10,00	10,00	20,00
20.14	Protectia muncii	10,00	-7,00	3,00
20.30	Alte cheltuieli	14,00	-12,00	2,00
30.30	Alte cheltuieli cu bunuri si servicii	14,00	-12,00	2,00
57	TITLUL VIII ASISTENTA SOCIALA	0,00	47,00	47,00
57.02	Ajutoare sociale	0,00	47,00	47,00
570204	Tichete cadou	0,00	47,00	47,00
85	Plati efectuate in anii precedenti si recuperate in anul curent	0,00	-9,00	-9,00
POLITIA COMUNITARA				
00.10	TOTAL VENITURI	18.720,00	-520,00	18.200,00
	din care :			
33.10	Venituri din prestari servicii si alte activitati	9.100,00	-4.000,00	5.100,00
43.10.09	Subventii pentru institutii publice	9.620,00	3.370,00	12.990,00
	TOTAL CHELTUIELI	18.720,00	-520,00	18.200,00
	Cheltuieli curente	18.030,00	-520,00	17.510,00
10	TITLUL I CHELTUIELI DE PERSONAL	14.529,00	-624,00	13.905,00
10.01	Cheltuieli salariale in bani	10.470,00	59,00	10.529,00
10.01.01	Salarii de baza	4.800,00	-100,00	4.700,00
10.01.02	Salarii de merit	250,00	30,00	280,00
10.01.03	Indemnizatie de conducere	145,00	-40,00	105,00



multiplicat
04.11.2008

MUNICIPIUL BUCURESTI



CONFORM CU ORIGINALUL

Hot. Nr 312/2008
Anexa 1

BUGETUL PROPRIU AL MUNICIPIULUI BUCURESTI PE ANUL 2008
Prevederi rectificate

Code		Prevederi aprobate	Influente (+/-)	Prevederi rectificate
10.01.04	Spor de vechime	1.000,00	-46,00	954,00
10.01.05	Sporuri pentru conditii de munca	1.600,00	-35,00	1.565,00
10.01.07	Ore suplimentare	700,00		700,00
10.01.08	Fond de premii	850,00	230,00	1.080,00
10.01.09	Prima de vacanta	400,00	600,00	1.000,00
10.01.12	Indemnizatii platite unor persoane din afara unitatii	15,00	-10,00	5,00
10.01.13	Indemnizatii de delegare	10,00		10,00
10.01.30	Alte drepturi salariale in bani	700,00	-570,00	130,00
10,02	CHELTUIELI SALARIALE IN NATURA	70,00	-24,00	46,00
10.02.02	Norme de hrana			
10.02.03	Uniforme si echipament obligatoriu	70,00	-24,00	46,00
10,03	Contributii	3.989,00	-659,00	3.330,00
10.03.01	Contributii de asigurari sociale de stat	2.729,00	-478,00	2.251,00
10.03.02	Contributii de asigurari de somaj	260,00	-120,00	140,00
10.03.03	Contributii de asigurari sociale de sanatate	700,00	-17,00	683,00
10.03.04	Contributii de asigurari pentru accidente de munca si boli profesionale	130,00	-30,00	100,00
10.03.06	Contributii pentru concedii si indemnizatii	140,00	-14,00	126,00
10.03.07	Contributii la Fondul de garantare a creantelor salariale	30,00		30,00
20	TITLUL II BUNURI SI SERVICII	3.451,00	-1.216,00	2.235,00
20,01	Bunuri si servicii	422,00	7,00	429,00
20.01.30	Alte bunuri si servicii pentru intretinere si functionare	100,00	7,00	107,00
20,05	Bunuri de natura obiectelor de inventar	770,00	60,00	830,00
20.05.30	Alte obiecte de inventar	280,00	60,00	340,00
20,06	Deplasari, detasari, transferari	35,00	74,00	109,00
20.06.01	Deplasari interne, detaşări, transferări	20,00	74,00	94,00
20,14	Protectia muncii	10,00	-7,00	3,00
20,27	Tichete cadou	1.350,00	-1.350,00	0,00
57	TITLUL VIII ASISTENTA SOCIALA	50,00	1.320,00	1.370,00
57.02	Ajutoare sociale	50,00	1.320,00	1.370,00
57.02.03	Tichete cresa	50,00	-30,00	20,00
57.02.04	Tichete cadou	0,00	1.350,00	1.350,00
70	CHELTUIELI DE CAPITAL	690,00	0,00	690,00
71	TITLUL X ACTIVE NEFINANCIARE	690,00	0,00	690,00
71,01	Active fixe	690,00	0,00	690,00
71.01.02	Maşini, echipamente si mijloace de transport	590,00	0,00	590,00
71.01.03	Mobilier, aparatură birotică și alte active corporale	70,00	0,00	70,00

ADMINISTRATIA CIMITIRELOR SI CREMATORIILOR UMANE
00.10 TOTAL VENITURI

37.443,00

500,00

37.943,00

multiplicat
04.11.2008

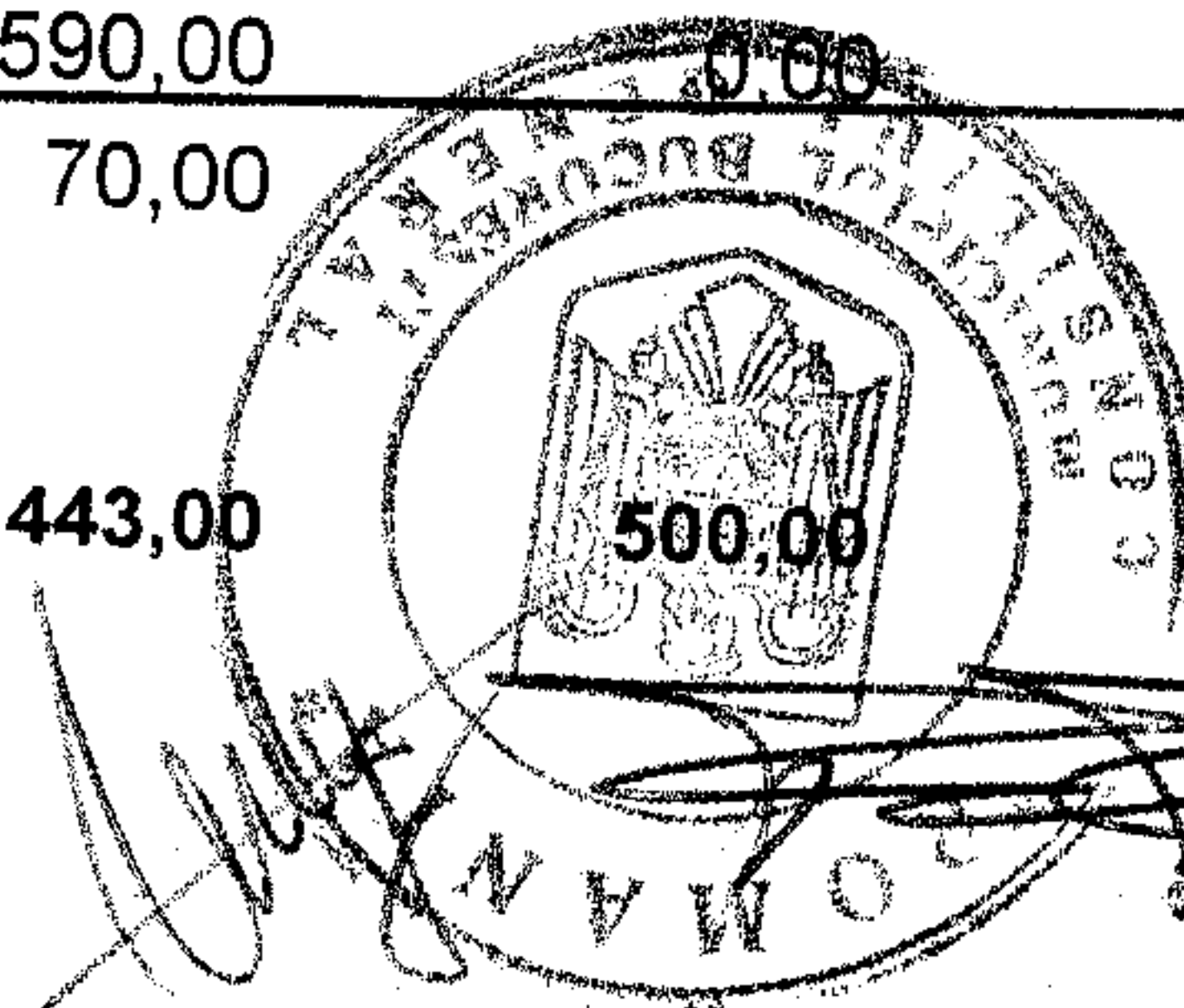
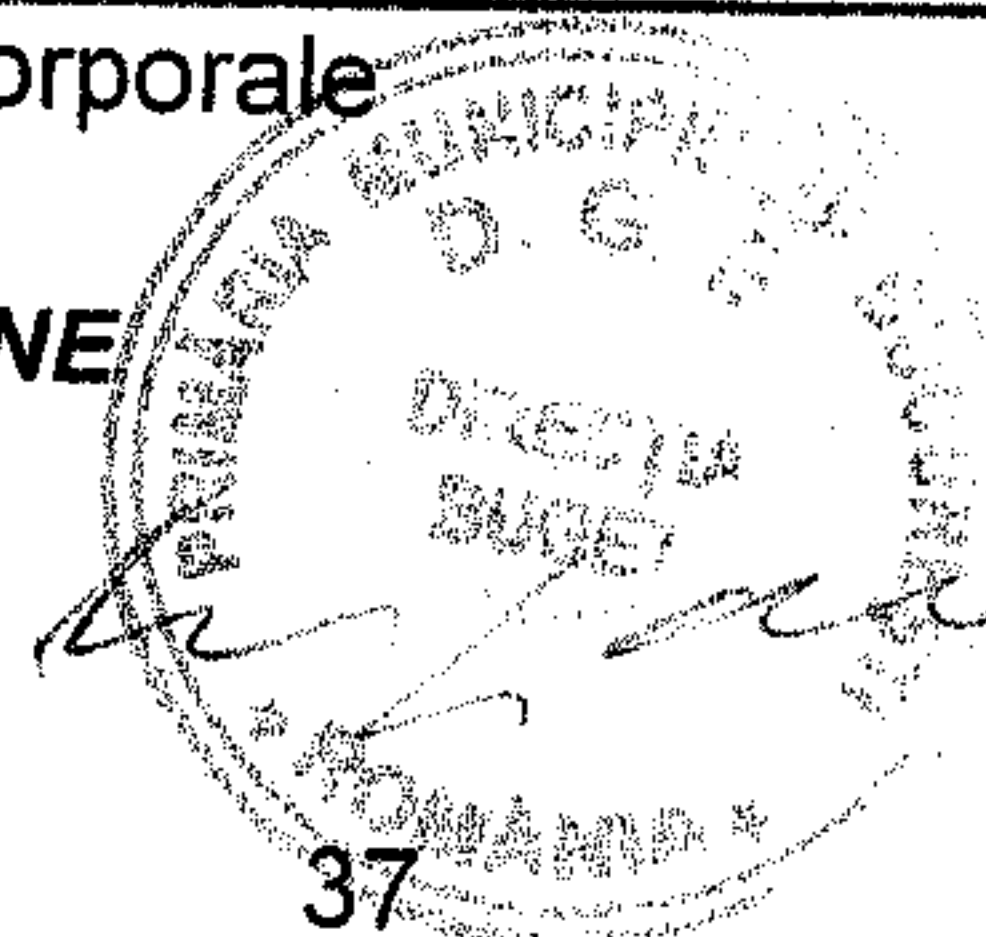

MUNICIPIUL BUCURESTI



CONFORM CU ORIGINALUL

Hot. Nr
Anexa 1

312/2008

BUGETUL PROPRIU AL MUNICIPIULUI BUCURESTI PE ANUL 2008

Prevederi rectificate

Cod		Prevederi aprobate	Influente (+/-)	Prevederi rectificate
	din care :			
33.10	Venituri din prestari servicii si alte activitati	7.500,00	500,00	8.000,00
43.10.09	Subventii pentru institutii publice	29.943,00	0,00	29.943,00
	TOTAL CHELTUIELI	37.443,00	500,00	37.943,00
10	TITLUL I CHELTUIELI DE PERSONAL	9.018,00	70,00	9.088,00
10.01	Cheltuieli salariale in bani	6.858,00	98,00	6.956,00
10.01.01	Salarii de baza	3.840,00	-48,00	3.792,00
10.01.02	Salarii de merit	125,00	-5,00	120,00
10.01.03	Indemnizatie de conducere	120,00	-5,00	115,00
10.01.04	Spor de vechime	635,00	12,00	647,00
10.01.05	Sporuri pentru conditii de munca	460,00	94,00	554,00
10.01.07	Ore suplimentare	800,00	100,00	900,00
10.01.30	Alte drepturi salariale in bani	500,00	-50,00	450,00
10.03	Contributii	2.160,00	-28,00	2.132,00
10.03.01	Contributii de asigurari sociale de stat	1.383,00	14,00	1.397,00
10.03.02	Contributii de asigurari de somaj	142,00	-60,00	82,00
10.03.03	Contributii de asigurari sociale de sanatate	458,00	0,00	458,00
10.03.04	Contributii de asig pt accidente de munca si boli profesionale	82,00	-17,00	65,00
10.03.06	Contributii pentru concedii si indemnizatii	75,00	35,00	110,00
20	TITLUL II BUNURI SI SERVICII	19.180,00	190,00	19.370,00
20.01	Bunuri si servicii	15.910,00	235,00	16.145,00
20.01.01	Furnituri de birou	200,00	15,00	215,00
20.01.03	Încalzit, iluminat si forta motrica	590,00	90,00	680,00
20.01.04	Apa, canal si salubritate	150,00	0,00	150,00
20.01.09	Materiale si prestari de servicii cu caracter functional	13.800,00	130,00	13.930,00
20.05	Bunuri de natura obiectelor de inventar	500,00	0,00	500,00
20.05.01	Uniforme si echipament	0,00	150,00	150,00
20.05.30	Alte obiecte de inventar	500,00	-150,00	350,00
20.11	Carti, publicatii si materiale documentare	10,00	-5,00	5,00
20.14	Protectia muncii	150,00	-40,00	110,00
70	CHELTUIELI DE CAPITAL	9.245,00	320,00	9.565,00
71	TITLUL X ACTIVE NEFINANCIARE	9.245,00	320,00	9.565,00
71.01	Active fixe	4.245,00	320,00	4.565,00
71.01.01	Construcții	3.410,00	320,00	3.730,00
71.03	Reparații capitale aferente activelor fixe	5.000,00	0,00	5.000,00
85	Plati efectuate in anii precedenti si recuperate in anul curent	0,00	-80,00	-80,00
ADMINISTRATIA GRADINA ZOOLOGICA				
00.10	TOTAL VENITURI	11.920,00	390,00	12.310,00
	din care :			
33.10	Venituri din prestari servicii si alte activitati	300,00	390,00	690,00
43.10.09	Subventii pentru institutii publice	11.620,00	0,00	11.620,00
	TOTAL CHELTUIELI	11.920,00	390,00	12.310,00
	Cheltuieli curente	11.720,00	290,00	12.010,00

multiplicat de
04.11.2008

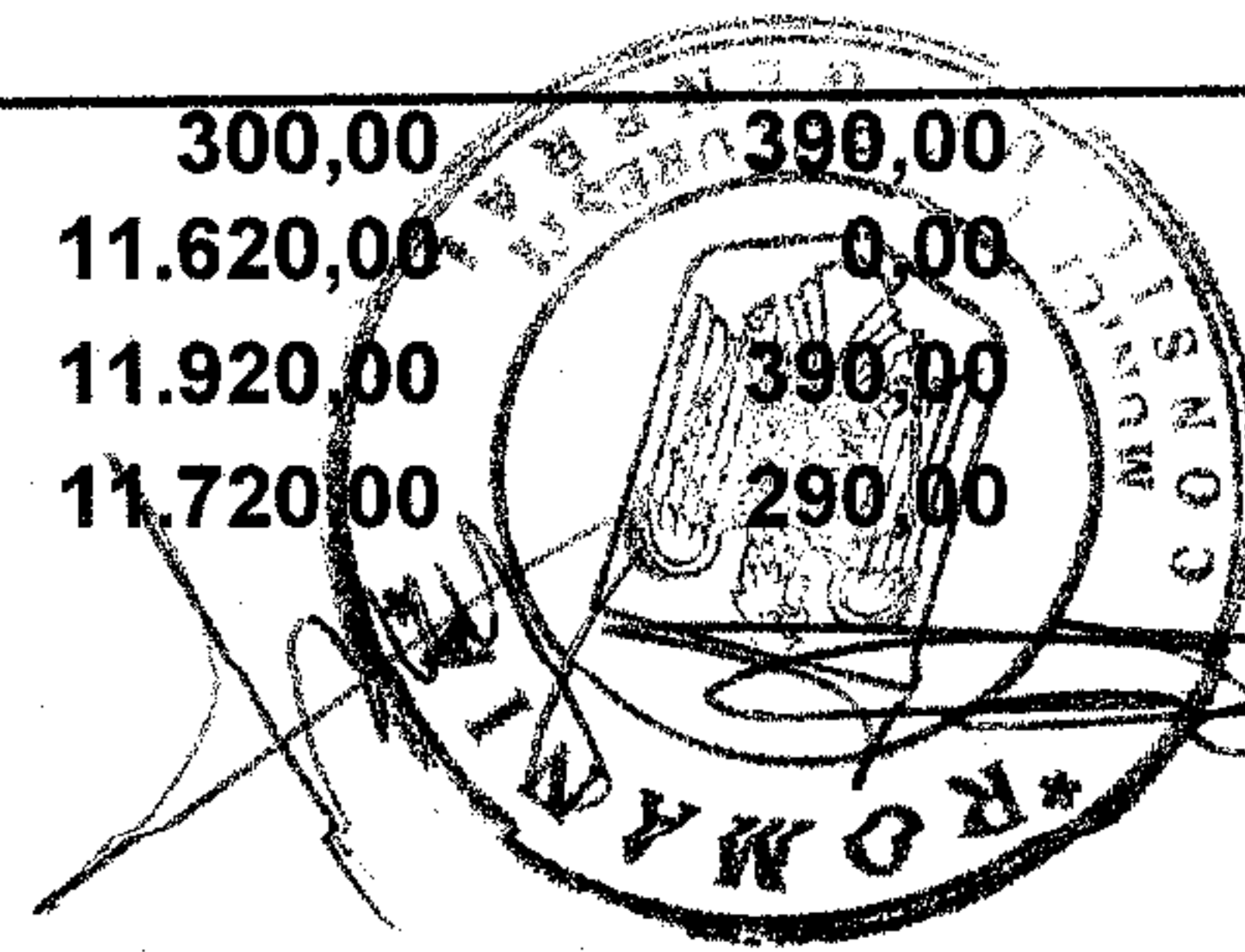



**CONFORM CU
ORIGINALUL**

BUGEUL PROPRIU AL MUNICIPIULUI BUCURESTI PE ANUL 2008
Prevederi rectificate

		mii lei		
Cod		Prevederi aprobate	Influente (+/-)	Prevederi rectificate
20	TITLUL II BUNURI SI SERVICII	9.185,00	290,00	9.475,00
20.01	Bunuri si servicii	4.185,00	98,00	4.283,00
20.01.09	Materiale si prestari de servicii cu caracter functional	2.400,00	98,00	2.498,00
20.03	Hrana	2.000,00	290,00	2.290,00
20.03.02	Hrana pentru animale	2.000,00	290,00	2.290,00
20.04	Medicamente si materiale sanitare	300,00	-38,00	262,00
20.04.01	Medicamente	150,00	-38,00	112,00
20.06	Deplasari, detasari, transferari	50,00	-20,00	30,00
20.06.01	Deplasari interne, detaşări, transferări	20,00	-10,00	10,00
20.06.02	Deplasari în străinătate	30,00	-10,00	20,00
20.11	Carti, publicatii si materiale documentare	30,00	-10,00	20,00
20.13	Pregatire profesionala	70,00	-30,00	40,00
20.14	Protectia muncii	200,00	0,00	200,00
20.30	Alte cheltuieli	100,00	0,00	100,00
20.30.30	Alte cheltuieli cu bunuri si servicii	100,00	0,00	100,00
57	TITLUL VIII ASISTENTA SOCIALA	0,00	100,00	100,00
57.02	Ajutoare sociale	0,00	100,00	100,00
57.02.04	Tichete cadou	0,00	100,00	100,00
ADMINISTRATIA PENTRU SUPRAVEGHEREA CAINILOR FARA STAPAN				
00.10	TOTAL VENITURI	5.974,00	-2.413,00	3.561,00
	din care :			
10	Venituri din prestari servicii si alte activitati	200,00	-81,00	119,00
43.10.09	Subventii pentru institutii publice	5.774,00	-2.332,00	3.442,00
	TOTAL CHELTUIELI	5.974,00	-2.413,00	3.561,00
10	TITLUL I CHELTUIELI DE PERSONAL	1.315,00	25,00	1.340,00
10.01	Cheltuieli salariale in bani	994,00	14,00	1.008,00
10.01.04	Spor vechime	80,00	16,00	96,00
10.01.05	Sporuri pentru conditii de munca	115,00	30,00	145,00
10.01.07	Ore suplimentare	73,00	18,00	91,00
10.01.10	Fond pentru posturi ocupate prin cumul	10,00	-5,00	5,00
10.01.30	Alte drepturi salariale in bani	80,00	-45,00	35,00
10.03	Contributii	321,00	11,00	332,00
10.03.02	Contributii de asigurări de somaj	22,00	-11,00	11,00
10.03.06	Contributii pentru concedii si indemnizatii	20,00	22,00	42,00
	TITLUL II BUNURI SI SERVICII	2.417,00	-403,00	2.014,00
20.01	Bunuri si servicii	859,00	-144,00	715,00
20.01.01	Furnituri de birou	18,00	-6,00	12,00
20.01.04	Apa, canal si salubritate	20,00	25,00	45,00
20.01.06	Piese de schimb	10,00	-5,00	5,00
20.01.08	Posta, telecomunicatii, radio, tv, internet	45,00	5,00	50,00
20.01.09	Materiale si prestari de servicii cu caracter functional	105,00	-13,00	92,00

multiplicat
04.11.2008

MUNICIPIUL BUCURESTI

CONFORM CU
ORIGINALULHot. N.
Anexa
BUGETUL PROPRIU AL MUNICIPIULUI BUCURESTI PE ANUL 2008
Prevederi rectificate

Cod	Prevederi aprobate	Influente (+/-)	Prevederi rectificate
mii lei			
BIBLIOTECA METROPOLITANA BUCURESTI			
TOTAL CHELTUIELI	19.491,55	-559,55	18.932,00
CHELTUIELI CURENTE	14.727,22	-147,22	14.580,00
10 TITLUL I CHELTUIELI DE PERSONAL	6.093,00	246,00	6.339,00
10.01 Cheltuieli salariale in bani	4.652,00	262,00	4.914,00
10.01.02 Salarii de merit	75,00	14,00	89,00
10.01.03 Indemnizatie de conducere	120,00	3,00	123,00
10.01.04 Spor de vechime	600,00	53,00	653,00
10.01.05 Sporuri pentru conditii de munca	250,00	5,00	255,00
10.01.06 Alte sporuri	470,00	12,00	482,00
10.01.07 Ore suplimentare	150,00	63,00	213,00
10.01.08 Fond de premii	260,00	46,00	306,00
10.01.30 Alte drepturi salariale	79,00	66,00	145,00
10.03 Contributii	1.441,00	-16,00	1.425,00
10.03.01 Contributii de asigurari sociale de stat	933,00	14,00	947,00
10.03.02 Contributii de asigurări de somaj	116,00	-68,00	48,00
10.03.03 Contributii de asigurari sociale de sanatate	266,00	24,00	290,00
Contributii de asigurari pentru accidente de munca si boli profesionale			
10.03.04	48,00	-9,00	39,00
10.03.06 Contributii pentru concedii si indemnizatii	65,00	23,00	88,00
20 TITLUL II BUNURI SI SERVICII	8.634,22	-393,22	8.241,00
20.01 Bunuri si servicii	2.143,00	231,00	2.374,00
20.01.01 Furnituri de birou	30,00	-7,00	23,00
20.01.05 Carburanti su lubrifianti	25,00	-15,00	10,00
20.01.06 Piese de schimb	20,00	-13,00	7,00
20.01.08 Posta, telecomunicatii, radio, tv, internet	180,00	266,00	446,00
20.05 Bunuri de natura obiectelor de inventar	381,22	129,78	511,00
20.05.30 Alte obiecte de inventar	381,22	129,78	511,00
20.06 Deplasari, detasari, transferari	234,00	-91,00	143,00
20.06.01 Deplasari interne, detașări, transferări	34,00	-24,00	10,00
20.06.02 Deplasari în străinătate	200,00	-67,00	133,00
20.13 Pregatire profesionala	30,00	74,00	104,00
20.14 Protectia muncii	30,00	10,00	40,00
20.30 Alte cheltuieli	2.011,00	-747,00	1.264,00
20.30.30 Alte cheltuieli cu bunuri si servicii	2.000,00	-747,00	1.253,00
70 CHELTUIELI DE CAPITAL	4.764,33	-406,33	4.358,00
71 TITLUL X ACTIVE NEFINANCIARE	4.764,33	-406,33	4.358,00
71.01 Active fixe	4.764,33	-406,33	4.358,00
71.01.01 Construcții	2.480,00	-1.219,00	1.261,00
71.01.02 Mașini, echipamente si mijloace de transport	232,00	36,00	268,00
71.01.03 Mobilier, aparatură birotică și alte active corporale	1.482,33	626,67	2.109,00
71.01.30 Alte active fixe	570,00	150,00	720,00
Plati efectuate in anii precedenti si recuperate in anul curent	0,00	0,00	-6,00

85

multiplicat
04.11.2008

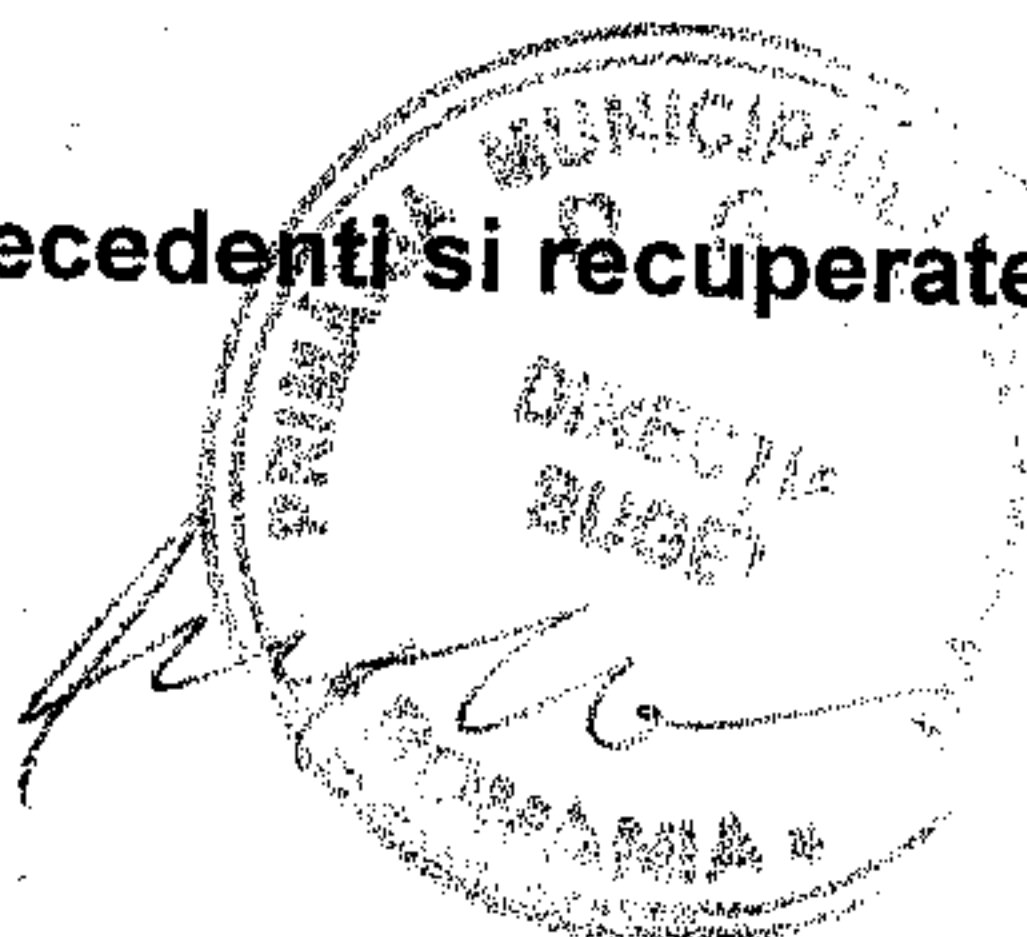

4

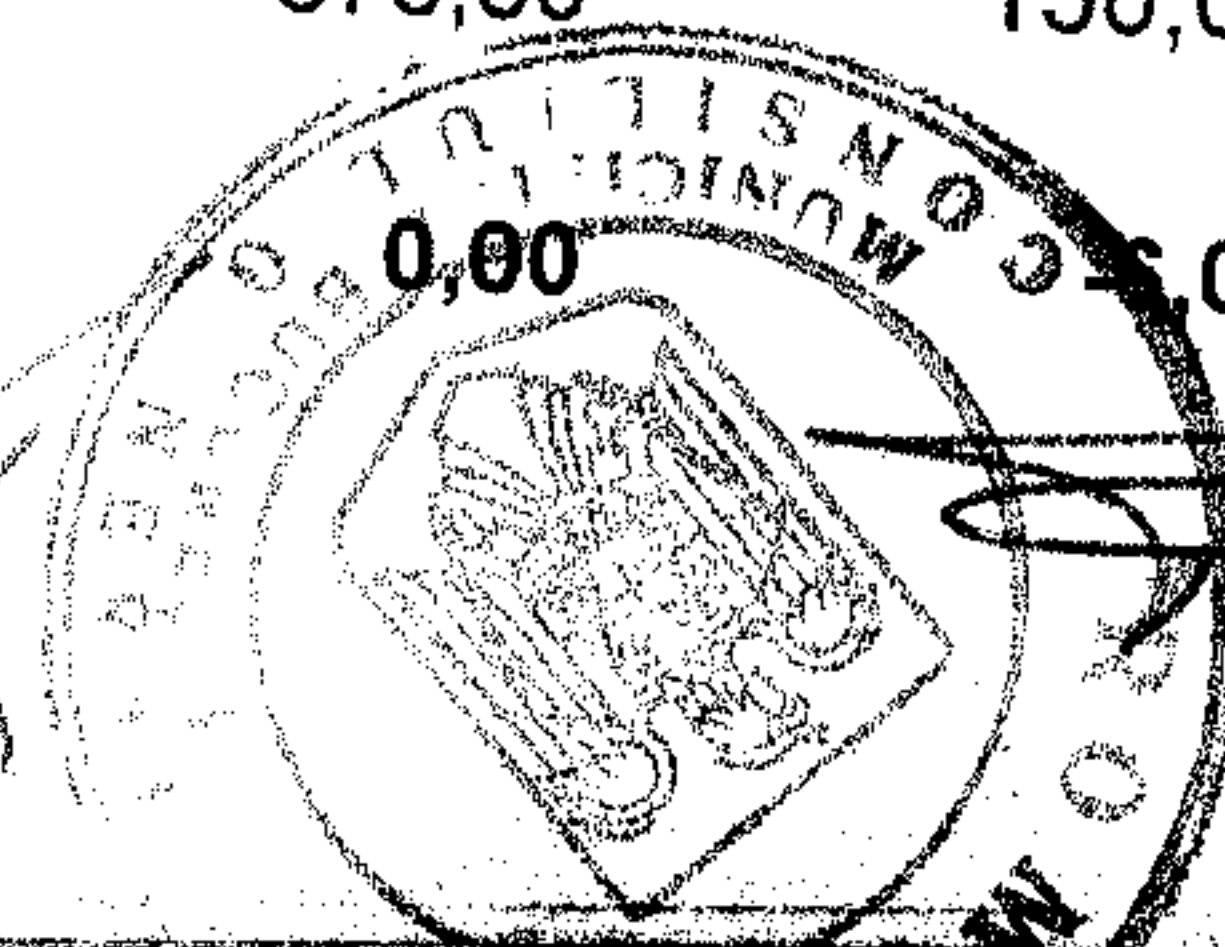

BUGETUL BUCURESTI AL MUNICIPIULUI BUCURESTI PE ANUL 2008
Prevederi rectificate

Cod		Prevederi aprobate	Influente (+/-)	Prevederi rectificate
				mii lei
20.01.30	Alte bunuri si servicii pentru întretinere si functionare	450,00	-150,00	300,00
20.03	Hrana	75,00	60,00	135,00
20.03.02	Hrana pentru animale	75,00	60,00	135,00
20.04	Medicamente si materiale sanitare	275,00	-180,00	95,00
20.04.01	Medicamente	180,00	-140,00	40,00
20.04.02	Materiale sanitare	70,00	-30,00	40,00
04.04	Dezinfectanti	25,00	-10,00	15,00
20.05	Bunuri de natura obiectelor de inventar	140,00	-23,00	117,00
20.05.30	Alte obiecte de inventar	80,00	-23,00	57,00
20.30	Alte cheltuieli	800,00	-116,00	684,00
20.30.04	Chirii	600,00	-116,00	484,00
70	CHELTUIELI DE CAPITAL	2.242,00	-2.027,00	215,00
71	TITLUL X ACTIVE NEFINANCIARE	2.242,00	-2.027,00	215,00
71.01	Active fixe	222,00	-107,00	115,00
71.01.01	Constructii	0,00	110,00	110,00
71.01.02	Mașini, echipamente si mijloace de transport	222,00	-217,00	5,00
71.03	Reparatii capitale aferente activelor fixe	2.020,00	-1.920,00	100,00
85	Plati efectuate in anii precedenti si recuperate in anul curent	0,00	-8,00	-8,00
ADMINISTRATIA LACURI PARCURI SI AGREMENT				
00.10	TOTAL VENITURI	130.499,00	4.518,00	135.017,00
	din care :			
	CULTURA,RECREE, RELIGIE	121.829,00	4.518,00	126.347,00
43.10.09	Subventii pentru institutii publice	113.829,00	4.518,00	118.347,00
	CULTURA,RECREE, RELIGIE	121.829,00	4.518,00	126.347,00
	Cheltuieli curente	112.378,00	6.802,00	119.180,00
10	TITLUL I CHELTUIELI DE PERSONAL	19.415,00	715,00	20.130,00
10.01	Cheltuieli salariale in bani	14.990,00	695,00	15.685,00
10.01.01	Salarii de baza	8.839,00	0,00	8.839,00
10.01.02	Salarii de merit	350,00	0,00	350,00
10.01.03	Indemnizatie de conducere	156,00	19,00	175,00
10.01.04	Spor de vechime	1.680,00	0,00	1.680,00
10.01.05	Sporuri pentru conditii de munca	630,00	145,00	775,00
10.01.07	Ore suplimentare	2.338,00	250,00	2.588,00
10.01.08	Fond de premii	800,00	150,00	950,00
10.01.10	Fond pentru posturi ocupate prin cumul	168,00	82,00	250,00
10.01.13	Indemnizatii de delegare	6,00	4,00	10,00
10.01.30	Alte drepturi salariale in bani	151,00	49,00	200,00
10.03	Contributii	4.297,00	20,00	4.317,00
10.03.01	Contributii de asigurari sociale de stat	2.821,00	219,00	3.040,00
10.03.02	Contributii de asigurări de somaj	300,00	-140,00	160,00
10.03.03	Contributii de asigurari sociale de sanatate	900,00	0,00	900,00

multiplicat
04.11.2008

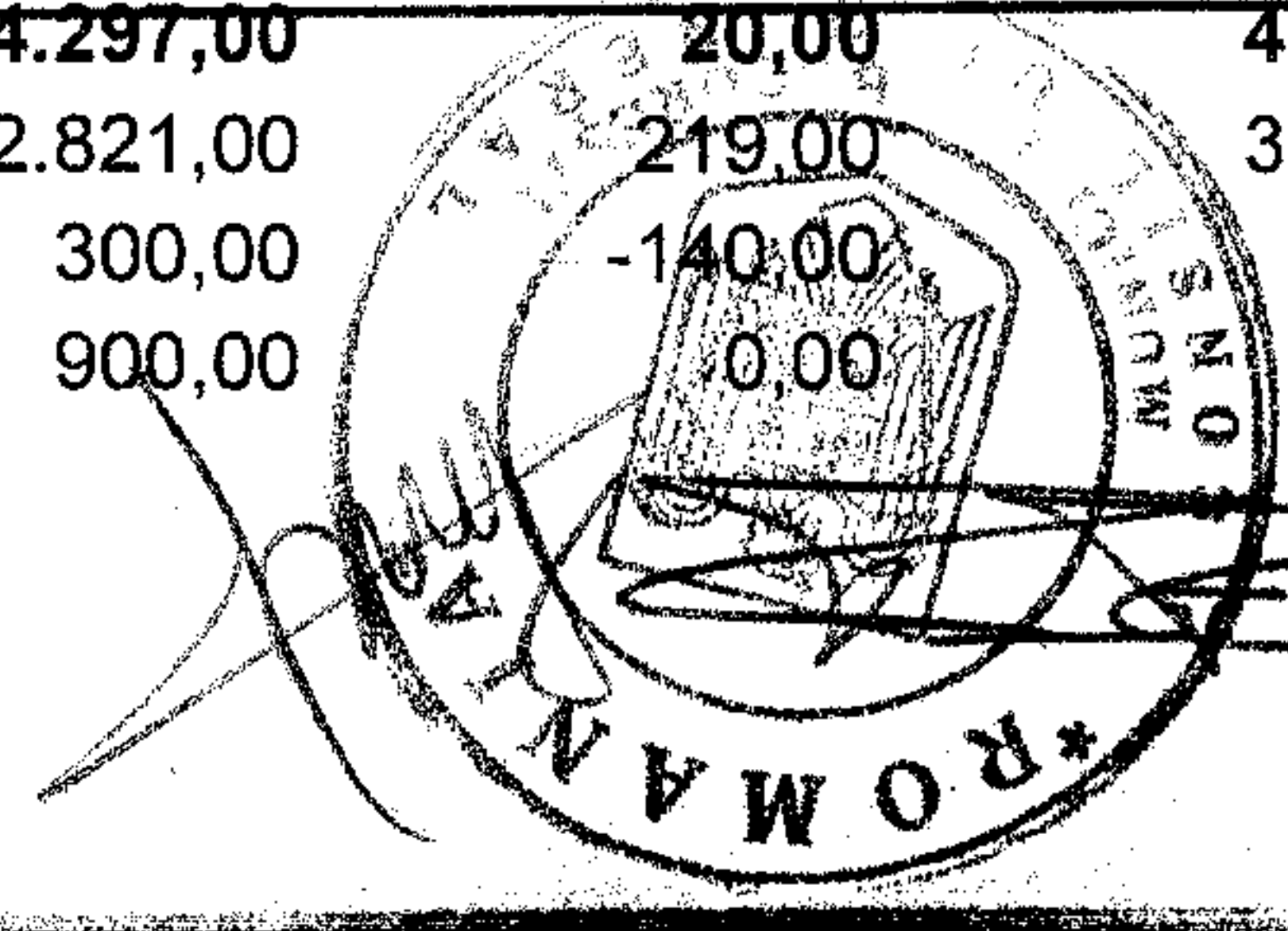
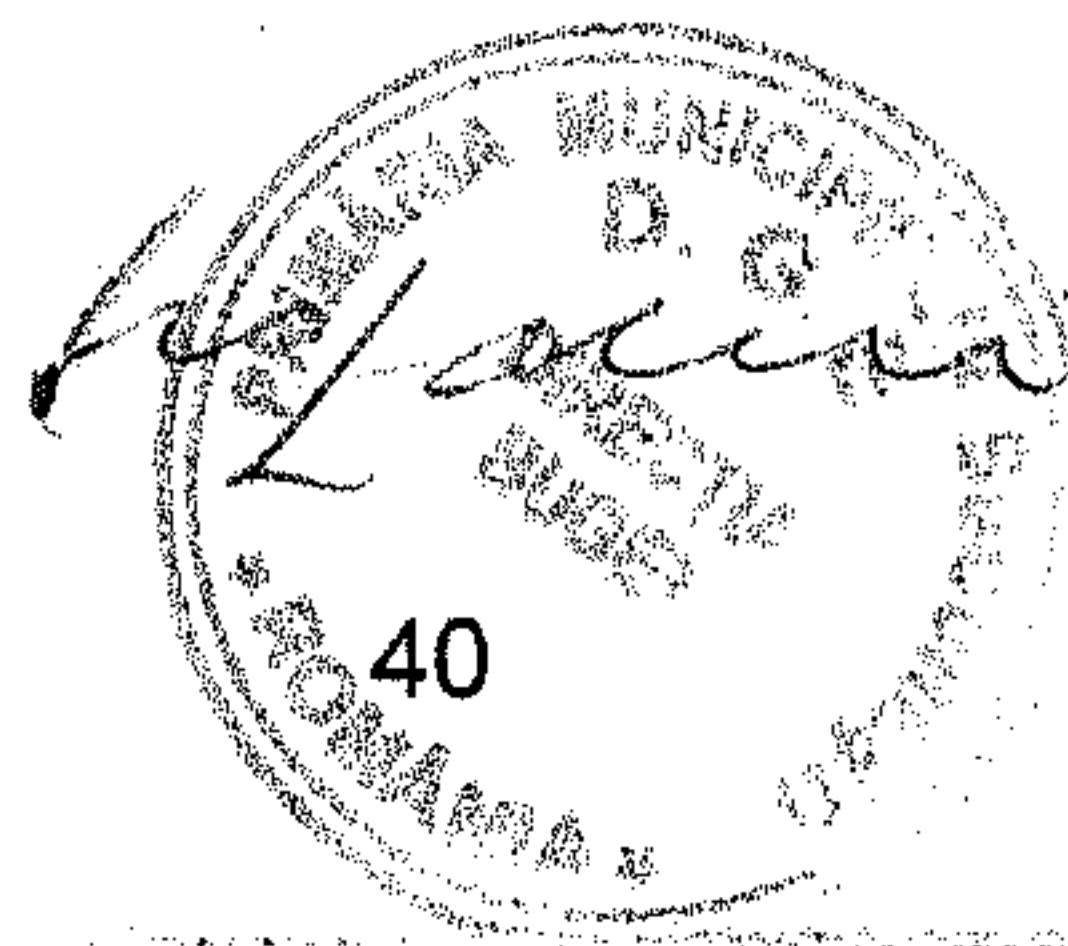

MUNICIPIUL BUCURESTI

g. g.

**CONFORM CU
ORIGINALUL**
Hot. Nr
Anexa 1

312/2008

BUGETUL PROPRIU AL MUNICIPIULUI BUCURESTI PE ANUL 2008
Prevederi rectificate



Cod	Prevederi aprobate	Influente (+/-)	Prevederi rectificate
mii lei			
Contributii de asigurari pentru accidente de munca si boli profesionale			
10.03.04	105,00	-40,00	65,00
10.03.06 Contributii pentru concedii si indemnizatii	131,00	-4,00	127,00
10.03.07 Contributii la Fondul de garantare a creantelor salariale	40,00	-15,00	25,00
20 TITLUL II BUNURI SI SERVICII	92.963,00	6.087,00	99.050,00
20.01 Bunuri si servicii	61.345,00	5.957,00	67.302,00
20.01.01 Furnituri de birou	166,00	144,00	310,00
20.01.02 Materiale pentru curatenie	270,00	0,00	270,00
20.01.03 Încalzit, Iluminat si forta motrica	4.015,00	0,00	4.015,00
20.01.04 Apa, canal si salubritate	8.900,00	3.100,00	12.000,00
20.01.05 Carburanti su lubrifianti	2.480,00	20,00	2.500,00
20.01.06 Piese de schimb	514,00	10,00	524,00
20.01.07 Transport	50,00	0,00	50,00
20.01.08 Posta, telecomunicatii, radio, tv, internet	350,00	13,00	363,00
20.01.09 Materiale si prestari de servicii cu caracter functional	33.500,00	1.270,00	34.770,00
20.01.30 Alte bunuri si servicii pentru întretinere si functionare	11.100,00	1.400,00	12.500,00
20.02 Reparatii curente	27.425,00	0,00	27.425,00
20.05 Bunuri de natura obiectelor de inventar	1.505,00	0,00	1.505,00
20.05.30 Alte obiecte de inventar	1.505,00	0,00	1.505,00
20.11 Carti, publicatii si materiale documentare	73,00	30,00	103,00
20.13 Pregatire profesionala	110,00	0,00	110,00
20.14 Protectia muncii	605,00	0,00	605,00
20.30 Alte cheltuieli	1.900,00	100,00	2.000,00
20.30.30 Alte cheltuieli cu bunuri si servicii	1.900,00	100,00	2.000,00
70 CHELTUIELI DE CAPITAL	9.451,00	-2.276,00	7.175,00
71 TITLUL X ACTIVE NEFINANCIARE	9.451,00	-2.276,00	7.175,00
71.01 Active fixe	9.451,00	-2.276,00	7.175,00
71.01.01 Construcții	1.427,00	-1.377,00	50,00
71.01.02 Mașini, echipamente si mijloace de transport	7.882,00	-864,00	7.018,00
71.01.03 Mobilier, aparatură birotică și alte active corporale	142,00	-35,00	107,00
71.01.30 Alte active fixe	0,00	0,00	0,00
85 Plati efectuate in anii precedenti si recuperate in anul curent	0,00	-8,00	-8,00

BUGET INSTITUTIILOR FINANTATE INTEGRAL DIN VENITURI PROPRII

TOTAL VENITURI	1.763,00	-232,00	1.531,00
33.15.50 Alte venituri din prestari de servicii si alte activitati	1.763,00	-232,00	1.531,00

UNIVERSITATEA POPULARA IOAN I. DALLES

00.10 TOTAL VENITURI	982,00	-232	750,00
din care :			
331550 Venituri din prestari servicii si alte activitati	982,00	-232,00	750,00

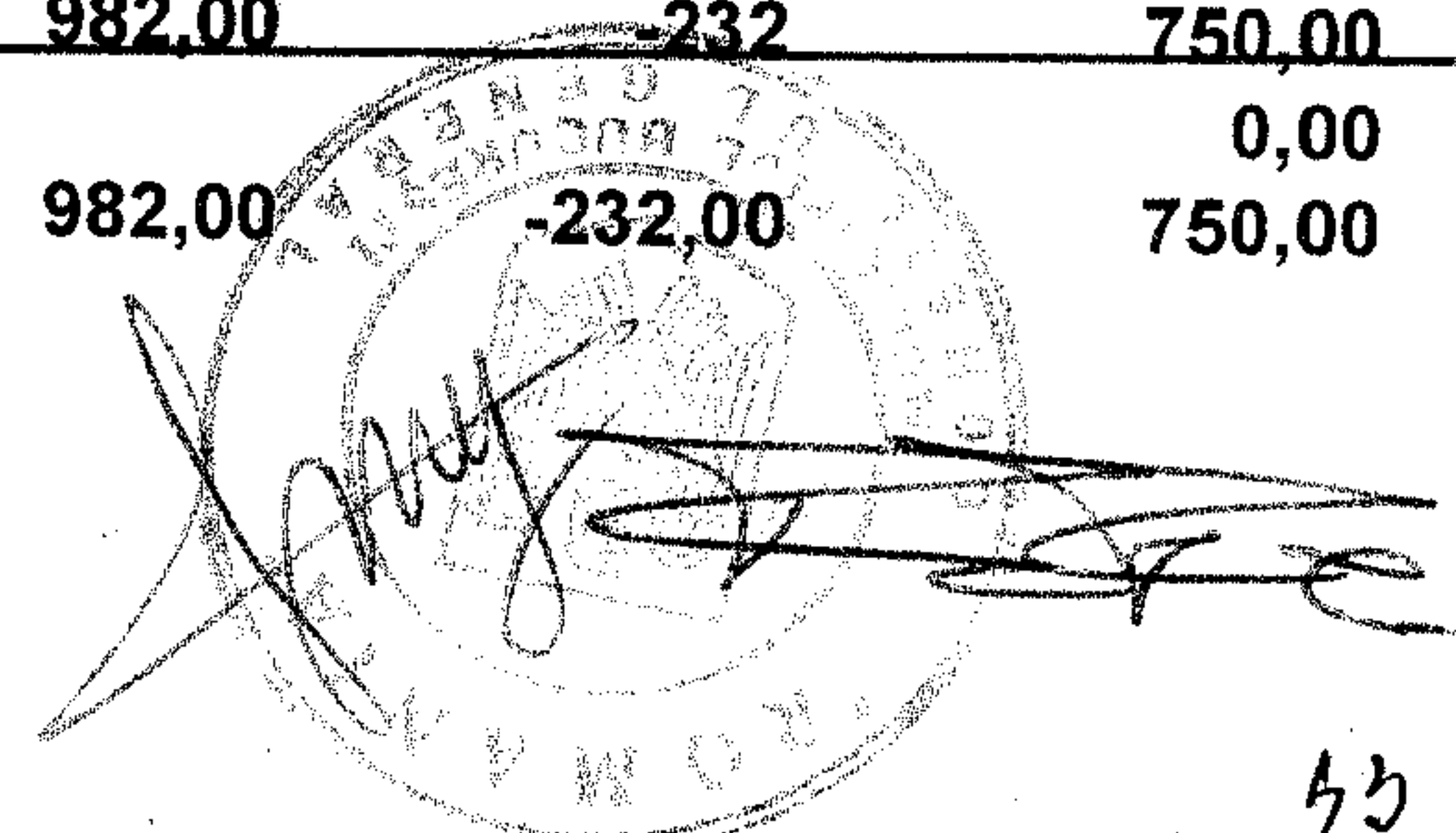
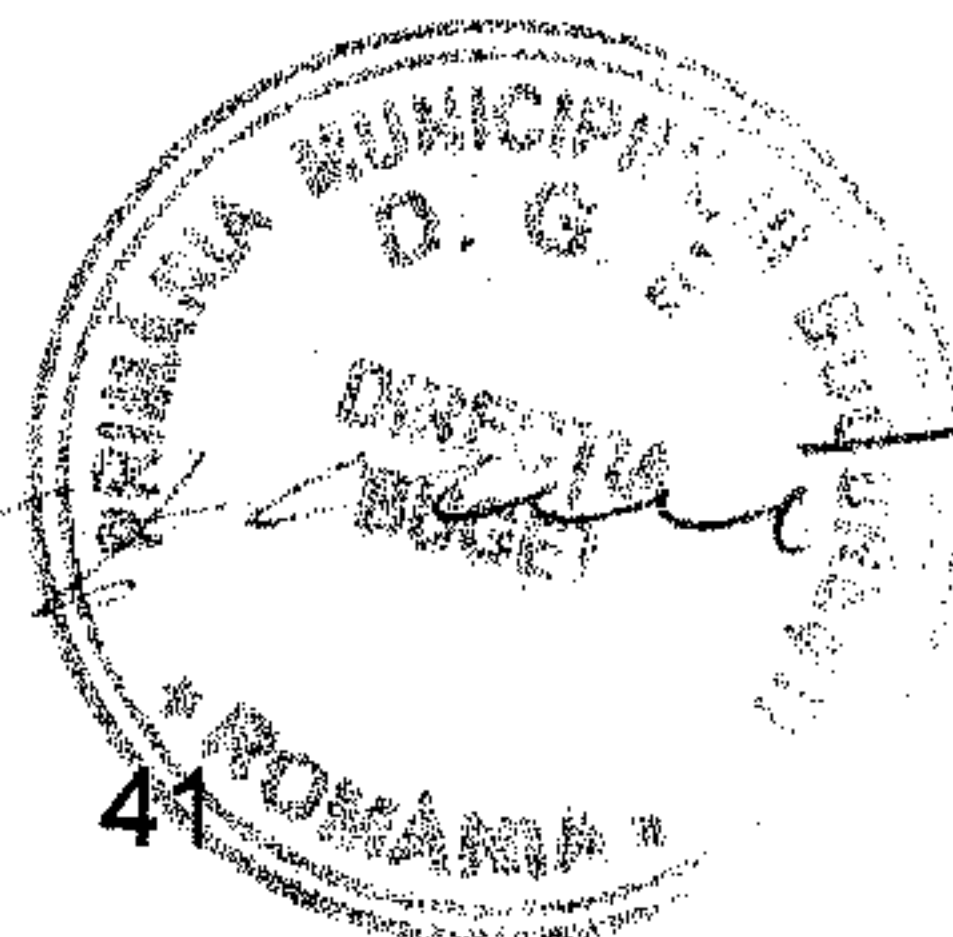

multiplicat
04.11.2008

MUNICIPIUL BUCURESTI

CONFORM CU
ORIGINALULHot. Nr
Anexa 1

312/2008

BUGETUL PROPRIU AL MUNICIPIULUI BUCURESTI PE ANUL 2008
Prevederi rectificate

Cod	Prevederi aprobate	Influente (+/-)	Prevederi rectificate
			mii lei
TOTAL CHELTUIELI	982,00	-232,00	750,00
Cheltuieli curente	962,00	-232,00	730,00
10 TITLUL I CHELTUIELI DE PERSONAL	562,00	-215,00	347,00
10.01 Cheltuieli salariale in bani	420,00	-165,00	255,00
10.01.01 Salarii de baza	260,00	-122,00	138,00
10.01.02 Salarii de merit	0,00	1,00	1,00
10.01.03 Indemnizatie de conducere	22,00	-6,00	16,00
10.01.04 Spor de vechime	79,00	-42,00	37,00
10.01.06 Alte sporuri	0,00	5,00	5,00
10.01.08 Fond de premii	11,00	8,00	19,00
10.01.10 Fond pentru posturi ocupate prin cumul	48,00	-9,00	39,00
10.02 CHELTUIELI SALARIALE IN NATURA	18,00	-2,00	16,00
10.02.01 Tichete de masa	18,00	-2,00	16,00
10.03 Contributii	124,00	-48,00	76,00
10.03.01 Contributii de asigurari sociale de stat	82,00	-28,00	54,00
10.03.02 Contributii de asigurări de somaj	8,00	-5,00	3,00
10.03.03 Contributii de asigurari sociale de sanatate	25,00	-10,00	15,00
Contributii de asigurari pentru accidente de munca si boli			
10.03.04 profesionale	4,00	-2,00	2,00
10.03.06 Contributii pentru concedii si indemnizatii	4,00	-3,00	1,00
20 TITLUL II BUNURI SI SERVICII	400,00	-17,00	383,00
20.01 Bunuri si servicii	110,00	-13,00	97,00
20.01.01 Furnituri de birou	8,00	-3,00	5,00
20.01.02 Materiale pentru curatenie	10,00	-5,00	5,00
20.01.09 Materiale si prestari de servicii cu caracter functional	6,00	-3,00	3,00
20.01.30 Alte bunuri si servicii pentru intretinere si functionare	8,00	-2,00	6,00
20.02 Reparatii curente	17,00	-7,00	10,00
20.05 Bunuri de natura obiectelor de inventar	7,00	3,00	10,00
20.05.30 Alte obiecte de inventar	7,00	3,00	10,00
20.06 Deplasari, detasari, transferari	3,00	-1,00	2,00
20.06.01 Deplasari interne, detașări, transferări	3,00	-1,00	2,00
20.11 Carti, publicatii si materiale documentare	3,00	1,00	4,00

CASA DE CULTURA FRIEDERICH SCHILLER

00.10	TOTAL VENITURI	781,00	0,00	781,00
331550	Venituri din prestari servicii si alte activitati	781,00	0,00	781,00
	TOTAL CHELTUIELI	781,00	0,00	781,00
	Cheltuieli curente	781,00	0,00	781,00
	10 TITLUL I CHELTUIELI DE PERSONAL	320,00	-97,00	223,00

multiplicat
04.11.2008

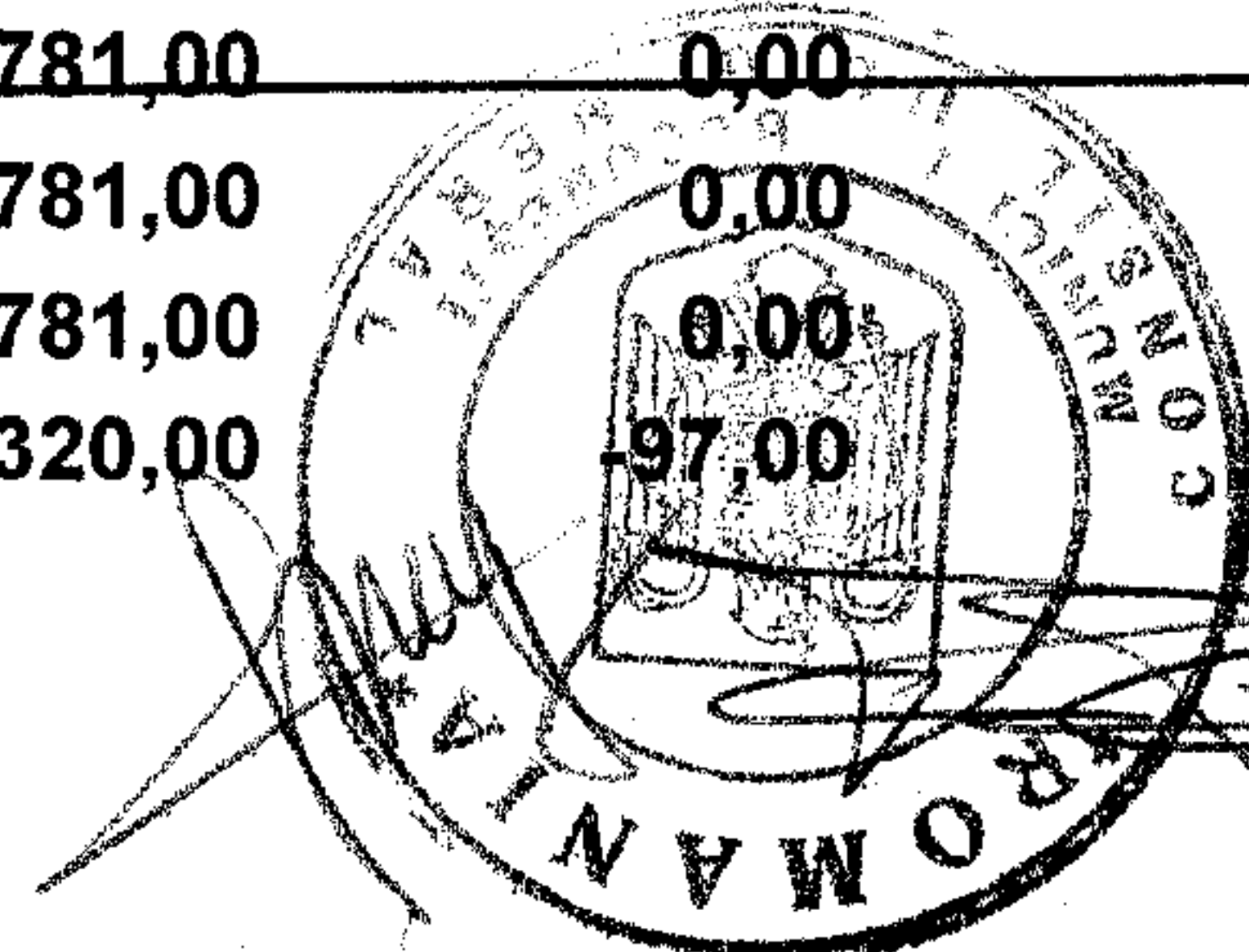
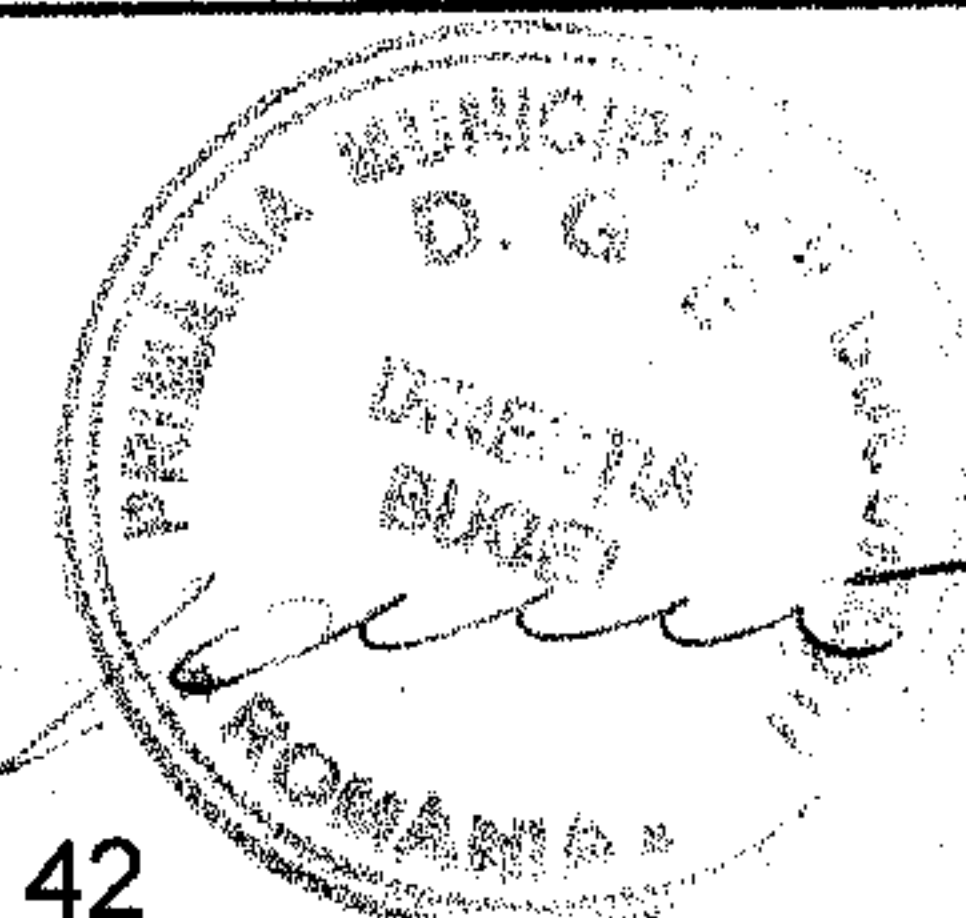

MUNICIPIUL BUCURESTI

CONFORM CU
ORIGINALULHot. Nr 312/2008
Anexa 1BUGETUL PROPRIU AL MUNICIPIULUI BUCURESTI PE ANUL 2008
Prevederi rectificate

Cod		Prevederi aprobate	Influente (+/-)	Prevederi rectificate
				mii lei
10.01	Cheltuieli salariale in bani	212,00	-47,00	165,00
10.01.01	Salarii de baza	140,00	-67,00	73,00
10.01.08	Fond de premii	16,00	20,00	36,00
10,02	CHELTUIELI SALARIALE IN NATURA	20,00	-4,00	16,00
10,02,01	Tichete de masa	20,00	-4,00	16,00
.03	Contributii	88,00	-46,00	42,00
10.03.01	Contributii de asigurari sociale de stat	63,00	-35,00	28,00
10.03.02	Contributii de asigurări de somaj	6,00	-3,00	3,00
10.03.03	Contributii de asigurari sociale de sanatate	13,00	-8,00	5,00
10.03.04	Contributii de asigurari pentru accidente de munca si boli profesionale			
20	TITLUL II BUNURI SI SERVICII	461,00	97,00	558,00
20.01	Bunuri si servicii	87,00	14,00	101,00
20.01.02	Materiale pentru curatenie	1,00	4,00	5,00
20.01.03	Încalzit, Iluminat si forta motrica	24,00	3,00	27,00
20.01.04	Apa, canal si salubritate	3,00	2,00	5,00
20.01.08	Posta, telecomunicatii, radio, tv, internet	14,00	2,00	16,00
20.01.09	Materiale si prestari de servicii cu caracter functional	5,00	3,00	8,00
20.02	Reparatii curente	1,00	9,00	10,00
20.30	Alte cheltuieli	350,00	74,00	424,00
20.30.30	Alte cheltuieli cu bunuri si servicii	350,00	74,00	424,00
	BUGETUL CREDITELOR EXTERNE	1.429.085,00	-362.162,00	1.066.923,00
	RATB			
8406	TRANSPORTURI	150.000,00	-87.300,00	62.700,00
84060302	Transport in comun	150.000,00	-87.300,00	62.700,00
5501	Transferuri interne	150.000,00	-87.300,00	62.700,00
550112	Investitii ale regiilor autonome si societatilor comerciale cu capital de stat	150.000,00	-87.300,00	62.700,00
	PRIMARIA MUNICIPIULUI BUCURESTI(activitatea proprie)			
	TOTAL CHELTUIELI	1.079.085,00	-138.062,00	941.023,00
	din care :			
6506	Invatamant	357.762,00	-210.662,00	147.100,00
	din care			
70	CHELTUIELI DE CAPITAL	357.762,00	-210.662,00	147.100,00
65.06.03.01	Invatamant prescolar	11.945,00	-6.460,00	5.485,00

republicat
04.11.2008

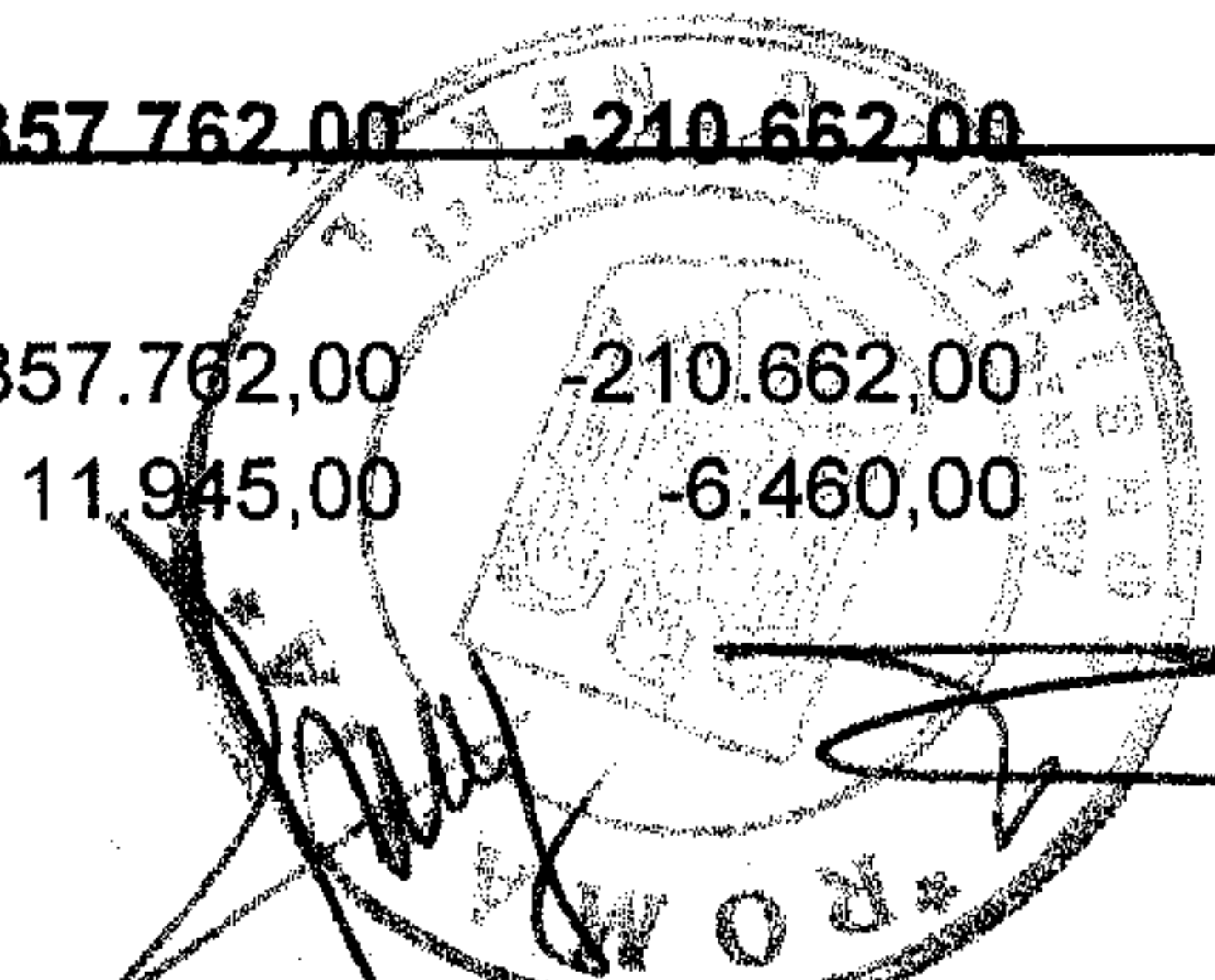
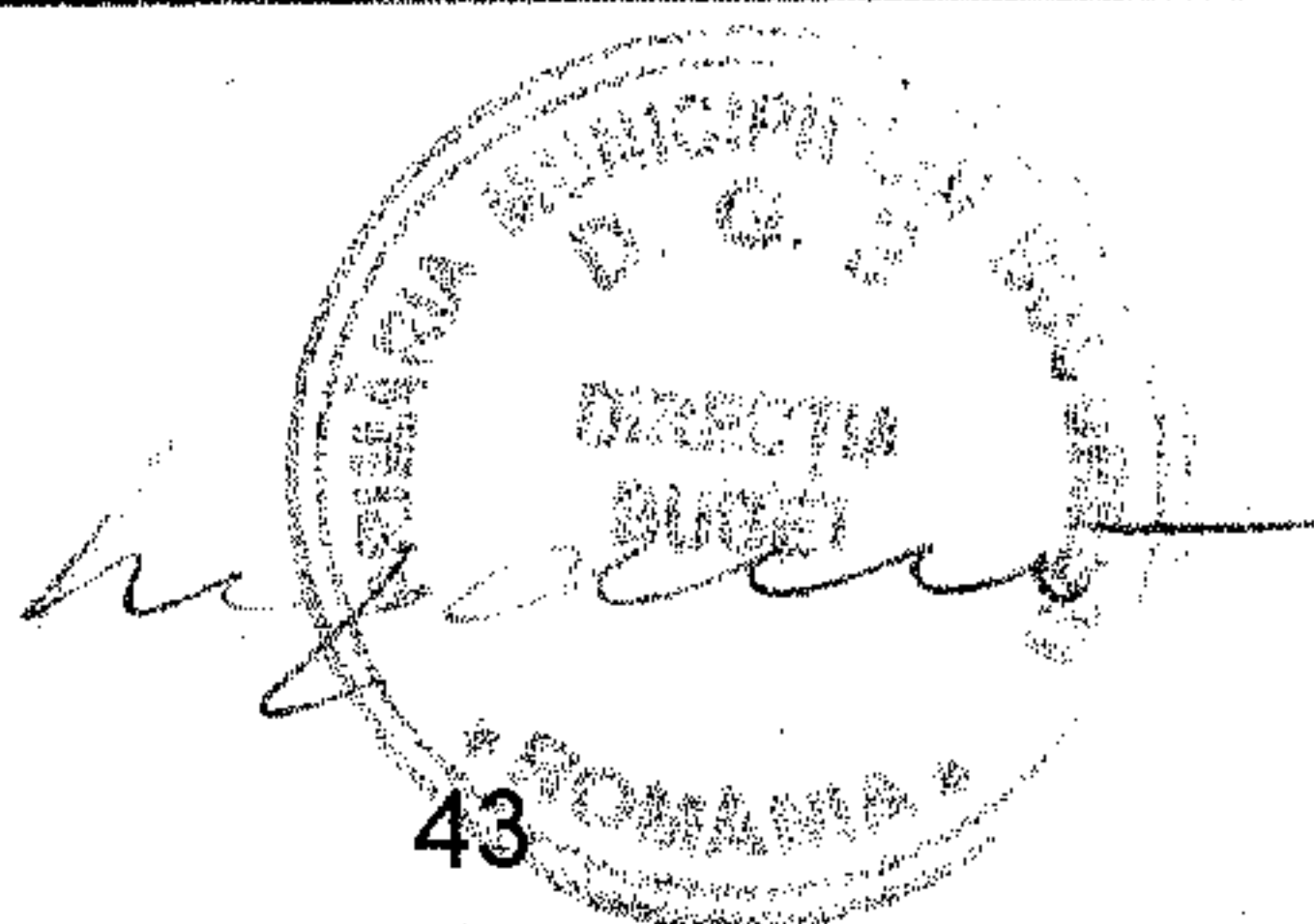

BUGETUL PRIMĂRII COMUNALEI MUNICIPIULUI BUCURESTI PE ANUL 2008
Prevederi rectificate

Cod		Prevederi aprobate	Influență (+/-)	Prevederi rectificate
				mii lei
710101	Constructii	9.095,00	-4.805,00	4.290,00
710103	Mobilier, aparatura birotica si alte active corporale	1.450,00	-480,00	970,00
710130	Alte active fixe	1.400,00	-1.175,00	225,00
65.06.04.01	Invatamant secundar inferior	215.328,00	-123.178,00	92.150,00
710101	Constructii	199.403,00	-122.173,00	77.230,00
710103	Mobilier, aparatura birotica si alte active corporale	9.925,00	1.020,00	10.945,00
710130	Alte active fixe	6.000,00	-2.025,00	3.975,00
65.06.04.02	Invatamant secundar superior	71.616,00	-48.311,00	23.305,00
710101	Constructii	60.141,00	-39.951,00	20.190,00
710103	Mobilier, aparatura birotica si alte active corporale	9.125,00	-6.615,00	2.510,00
710130	Alte active fixe	2.350,00	-1.745,00	605,00
65.06.07.04	Invatamant special	58.873,00	-32.713,00	26.160,00
710101	Constructii	45.523,00	-25.073,00	20.450,00
710103	Mobilier, aparatura birotica si alte active corporale	11.350,00	-6.000,00	5.350,00
710130	Alte active fixe	2.000,00	-1.640,00	360,00
670206	Servicii recreative si sportive	0,00	5.000,00	5.000,00
67020603	Intretinere gradini publice, parcuri, zone verzi, baze sportive	0,00	5.000,00	5.000,00
	CHELTUIELI DE CAPITAL	0,00	5.000,00	5.000,00
	Constructii	0,00	5.000,00	5.000,00
70.06	Locuinte, servicii si dezvoltare publica	145.308,00	-39.000,00	106.308,00
	din care :			
70.06.03.01	Dezvoltarea sistemului de locuinte	40.000,00	-40.000,00	0,00
	Achizitii imobile	40.000,00	-40.000,00	0,00
70.06.50	Alte servicii în domeniile locuintelor, serviciilor si dezvoltarii comunale	25.508,00	1.000,00	26.508,00
	Constructii	25.508,00	1.000,00	26.508,00
74.06	Protectia mediului	59.900,00	-16.500,00	43.400,00
74.06.06	Canalizarea si tratarea apelor reziduale	59.900,00	-16.500,00	43.400,00
	CHELTUIELI DE CAPITAL	59.900,00	-16.500,00	43.400,00
710101	Constructii	59.900,00	-16.500,00	43.400,00
84.06	Transporturi	493.915,00	123.100,00	617.015,00
	CHELTUIELI DE CAPITAL	493.915,00	123.100,00	617.015,00
710101	Constructii	493.915,00	123.100,00	617.015,00
	ADMINISTRAȚIA STRĂZILOR			
84.06	Transporturi	200.000,00	-136.800,00	63.200,00
	CHELTUIELI DE CAPITAL	200.000,00	-136.800,00	63.200,00
	Reparatii capitale aferente activelor fixe	200.000,00	-136.800,00	63.200,00



MUNICIPIUL BUCURESTI

CONFORM CU
ORIGINALULHot. Nr 312/2008
Anexa 1
BUGETUL PROPRIU AL MUNICIPIULUI BUCURESTI PE ANUL 2008
Prevederi rectificate

Cod		Prevederi aprobate	Influente (+/-)	Prevederi rectificate
mii lei				
VENITURILE SI CHELTUIELILE EVIDENTIASTE IN AFARA BUGETULUI LOCAL				
	TOTAL VENITURI	137.218,91	0,00	137.218,91
	din care			
	Fond locuinte	25.000,00		25.000,00
	Fond rulment	112.281,91	0,00	112.281,91
	TOTAL CHELTUIELI	137.218,91	-13.550,00	123.668,91
	din care			
PRIMARIA MUNICIPIULUI BUCURESTI(activitatea proprie)				
70.11	Locuințe, servicii și dezvoltare publică	29.218,91	-16.550,00	12.668,91
70.11.03.01	Dezvoltarea sistemului de locuințe	29.218,91	-16.550,00	12.668,91
	CHELTUIELI DE CAPITAL	29.218,91	-16.550,00	12.668,91
	Constructii	29.218,91	-16.550,00	12.668,91
	din care			
	Fond locuinte	25.000,00	-13.550,00	11.450,00
	Fond rulment	4.218,91	-3.000,00	1.218,91
RATB				
8406	TRANSPORTURI			
84060302	Transport in comun	68.000,00	3.000,00	71.000,00
5501	Transferuri interne	68.000,00	3.000,00	71.000,00
	Investitii ale regiilor autonome si societătilor comerciale cu capital de stat			
550112		68.000,00	3.000,00	71.000,00
BUGETUL FONDURILOR NERAMBURSABILE				
	TOTAL VENITURI	0,00	112.392,00	112.392,00
	din care :			
310803	Venituri din dobanzi	0,00	6,00	6,00
360850	Alte venituri	0,00	2,00	2,00
370850	Alte transferuri voluntare	0,00	5.419,00	5.419,00
440801	Donatii din strainatate	0,00	106.965,00	106.965,00
4908	TOTAL CHELTUIELI	0,00	111.815,00	111.815,00
PRIMARIA MUNICIPIULUI BUCURESTI				
	TOTAL VENITURI	0,00	111.390,00	111.390,00
	din care :			
310803	Venituri din dobanzi	0,00	5,00	5,00
370850	Alte transferuri voluntare	0,00	5.185,00	5.185,00
440801	Donatii din strainatate	0,00	106.200,00	106.200,00
	TOTAL CHELTUIELI	0,00	111.390,00	111.390,00

multipliat
04.11.2008

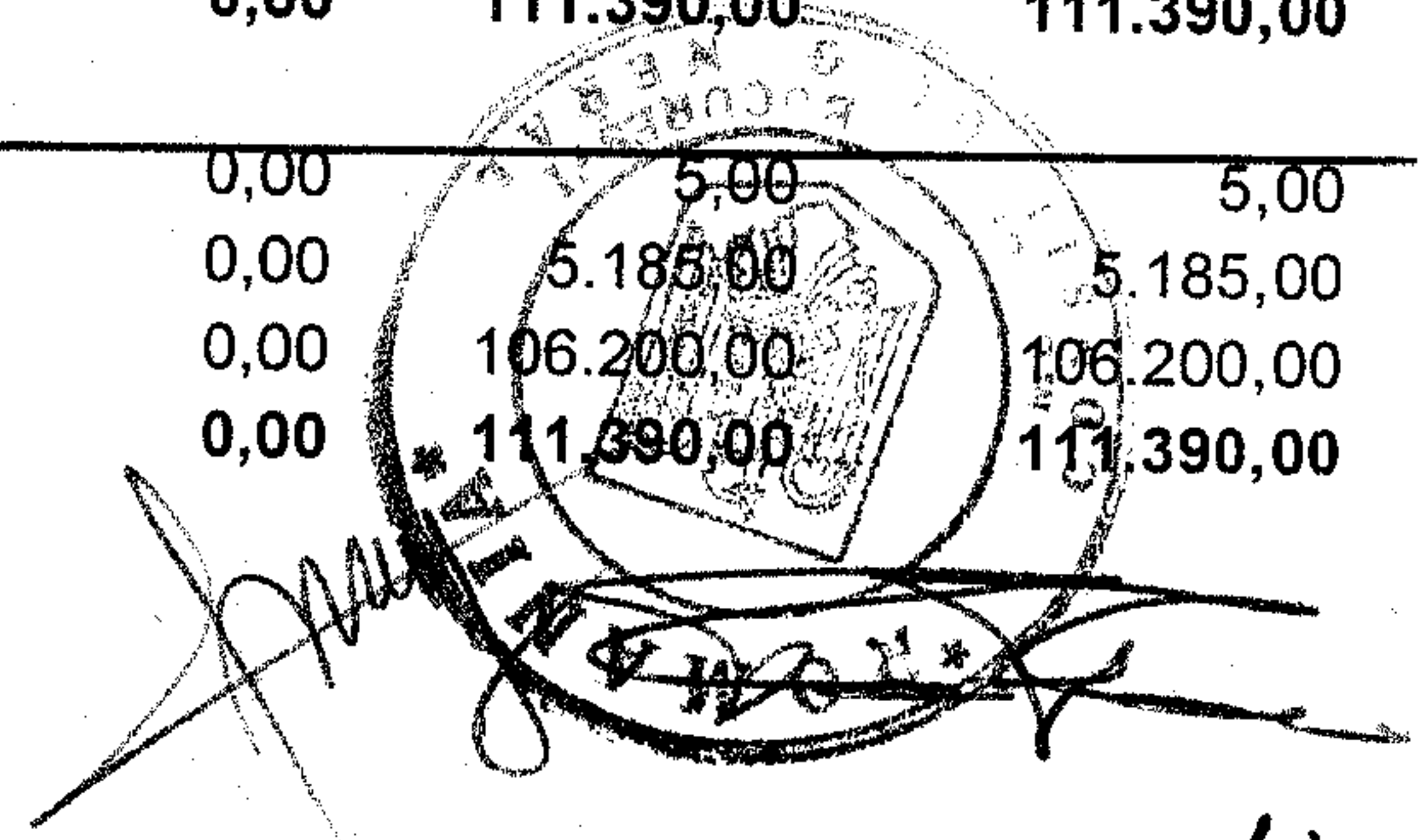
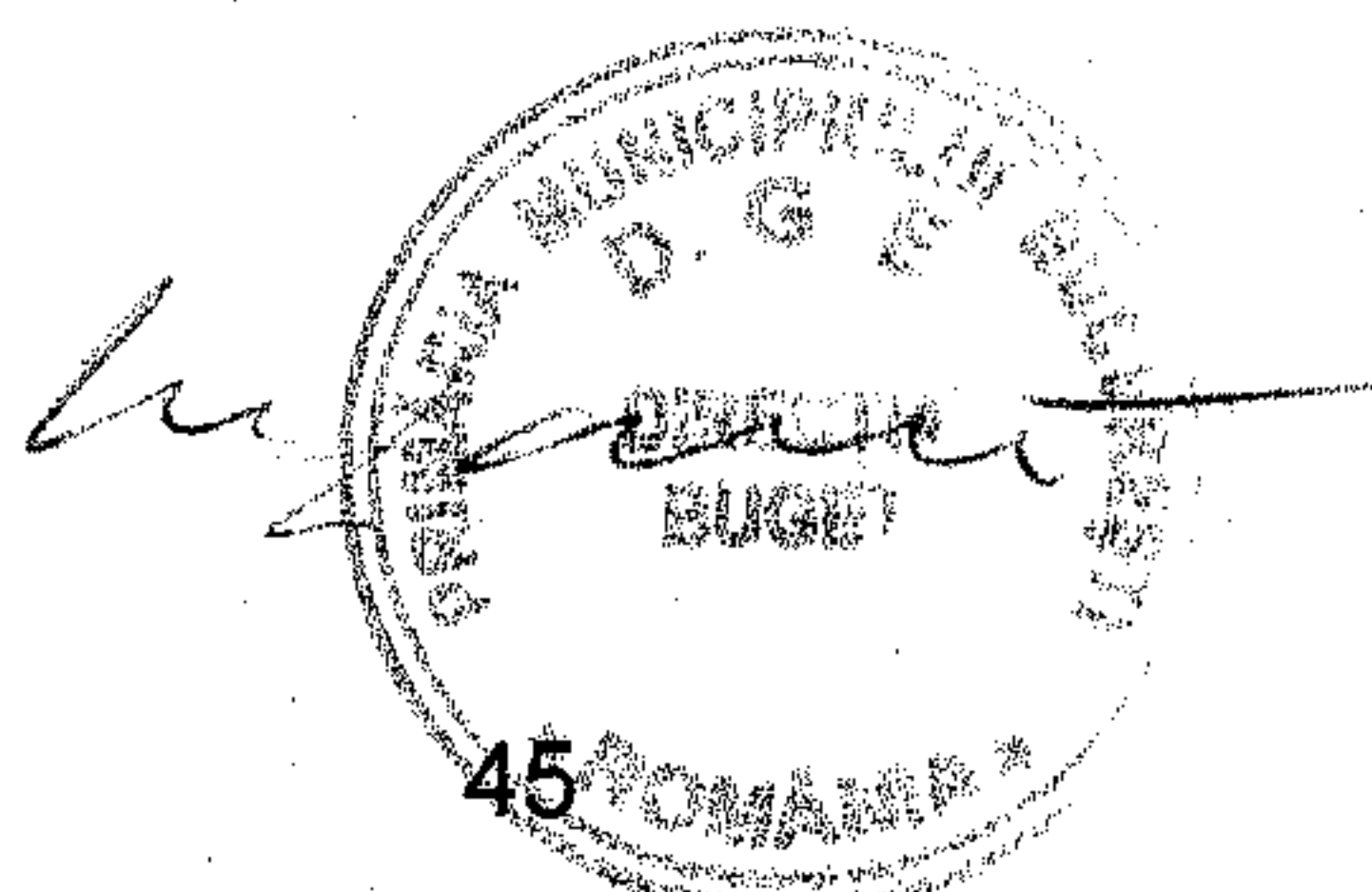

44

BUGETUL PROPRIU AL MUNICIPIULUI BUCURESTI PE ANUL 2008
Prevederi rectificate

Cod		Prevederi aprobate	Influente (+/-)	Prevederi rectificate
				mii lei
74.08	Protectia mediului	0,00	111.390,00	111.390,00
74.08.06	Canalizarea si tratarea apelor reziduale	0,00	111.390,00	111.390,00
	70 CHELTUIELI DE CAPITAL	0,00	111.390,00	111.390,00
	710101 Constructii	0,00	111.390,00	111.390,00
CENTRUL DE PLANIFICARE URBANA SI METROPOLITANA				
	TOTAL VENITURI	0,00	376,00	376,00
	din care :			
	360850 Alte venituri			0,00
	37050 Alte transferuri voluntare	0,00	0,00	0,00
	440801 Donații din strainatate	0,00	206,00	206,00
	TOTAL CHELTUIELI	0,00	170,00	170,00
74.08	Protectia mediului	0,00	376,00	376,00
74.08.03	Reducerea si controlul poluarii	0,00	376,00	376,00
	10 TITLUL I CHELTUIELI DE PERSONAL	0,00	376,00	376,00
	20 TITLUL II BUNURI SI SERVICII	0,00	124,00	124,00
		0,00	252,00	252,00
DIRECTIA GENERALA DE ASISTENTA SOCIALA				
	TOTAL VENITURI	0,00	49,00	49,00
	din care :			
	360850 Alte venituri			0,00
	370850 Alte transferuri voluntare	0,00	0,00	0,00
	440801 Donatii din strainate	0,00	28,00	28,00
	TOTAL CHELTUIELI	0,00	21,00	21,00
68.08	Asigurari si asistenta sociala	0,00	49,00	21,00
08.05	Asistenta sociala in caz de boli si invaliditati	0,00	49,00	21,00
68.08.05.02	Asistenta sociala in caz de boli si invaliditate	0,00	49,00	21,00
	10 TITLUL I CHELTUIELI DE PERSONAL	0,00	49,00	21,00
	20 TITLUL II BUNURI SI SERVICII	0,00	31,00	31,00
		0,00	18,00	18,00
UNIVERSITATEA POPULARA DALLE				
	TOTAL VENITURI	0,00	453,00	453,00
	din care :			
	310803 Venituri din dobanzi			1,00
	360850 Alte venituri	0,00	1,00	1,00
	440801 Donatii din strainate	0,00	2,00	2,00
	TOTAL CHELTUIELI	0,00	450,00	450,00
67.08	Cultura recreere si religie	0,00	453,00	453,00
67.08.50	Alte servicii in domeniile culturii, recreerii si religiei	0,00	453,00	453,00
	20 TITLUL II BUNURI SI SERVICII	0,00	453,00	453,00
203030	Alte cheltuieli cu bunuri si servicii	0,00	453,00	453,00

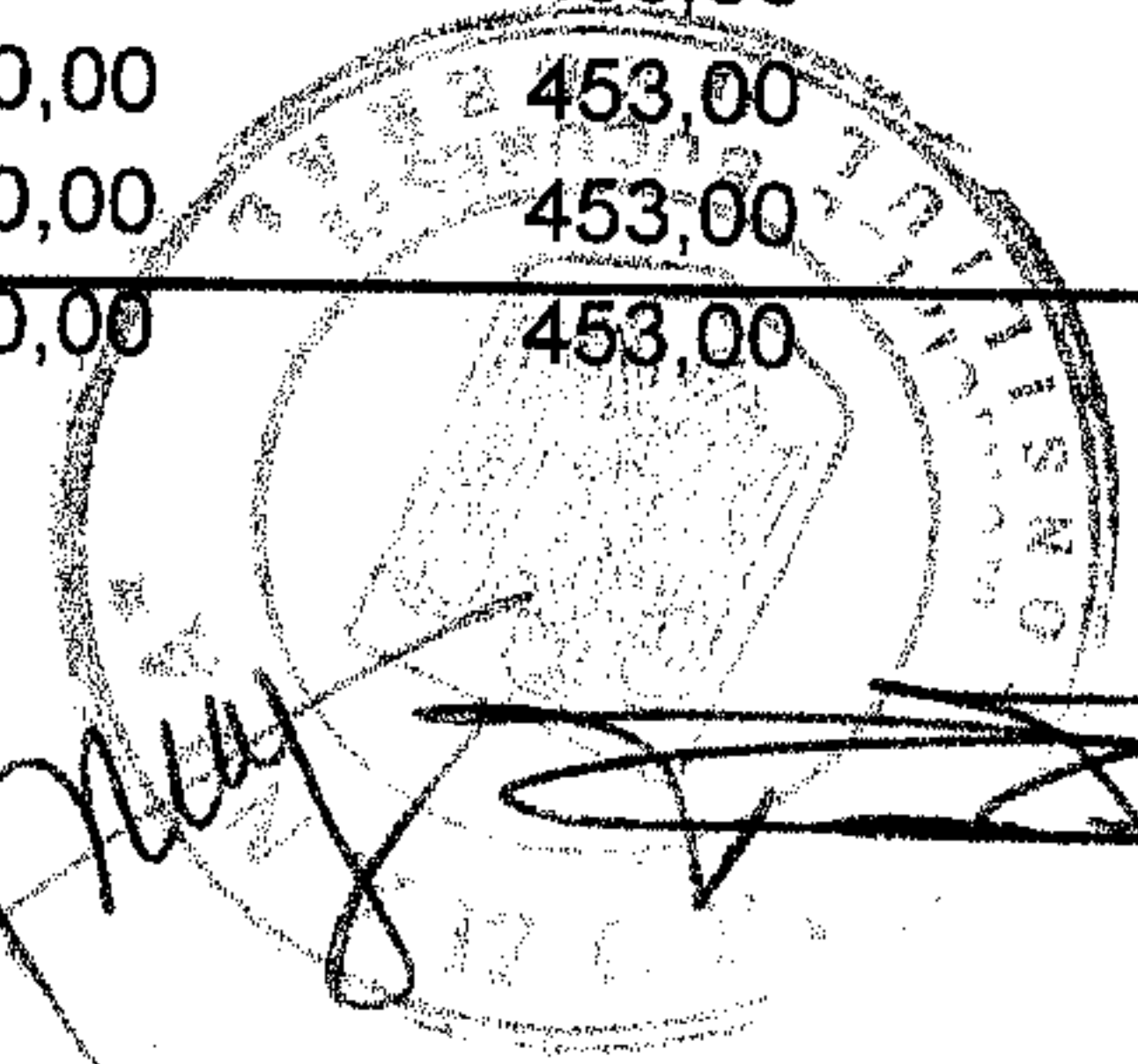
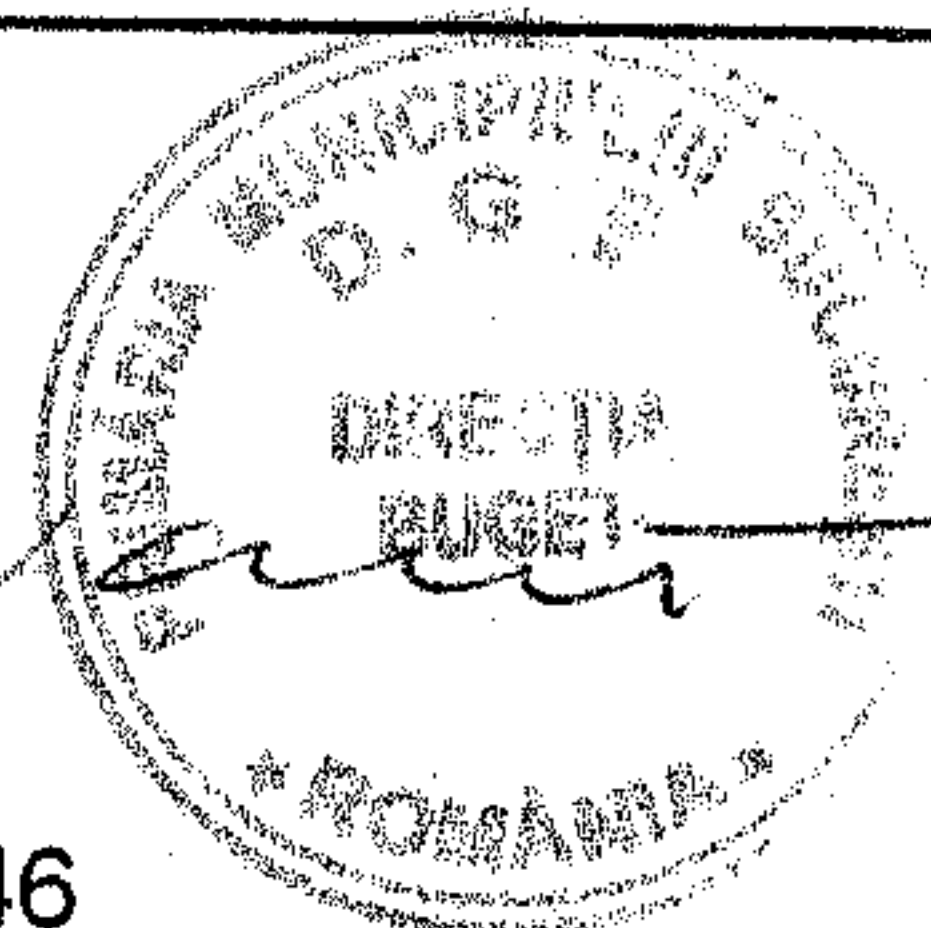
TEATRUL L.S. BULANDRA

multiplicat
04.11.2008

MUNICIPIUL BUCURESTI



**CONFORM CU
ORIGINALUL**

Hot. Nr 312/2008
Anexa 1

BUGETUL PROPRIU AL MUNICIPIULUI BUCURESTI PE ANUL 2008
Prevederi rectificate

Cod		Prevederi aprobate	Influente (+/-)	Prevederi rectificate
	TOTAL VENITURI	0,00	124,00	124,00
	din care :			
440801	Donatii din strainate	0,00	124,00	124,00
	TOTAL CHELTUIELI	0,00	124,00	124,00
67.08	Cultura recreere si religie	0,00	124,00	124,00
67.08.03.04	Institutii publice de spectacole si concerte	0,00	124,00	124,00
20	TITLUL II BUNURI SI SERVICII	0,00	124,00	124,00
203030	Alte cheltuieli cu bunuri si servicii	0,00	124,00	124,00

multiplicat
04.11.2008

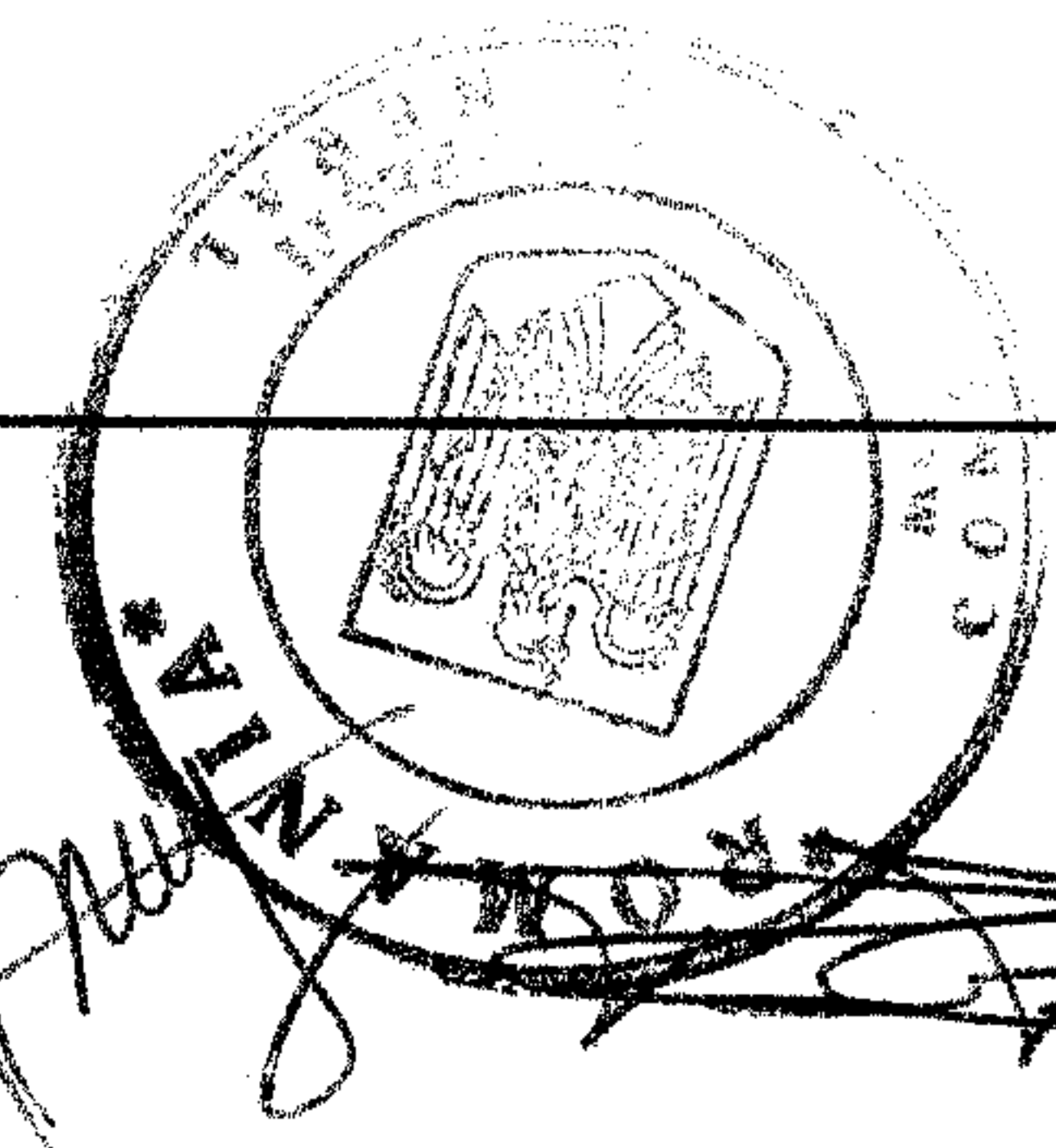
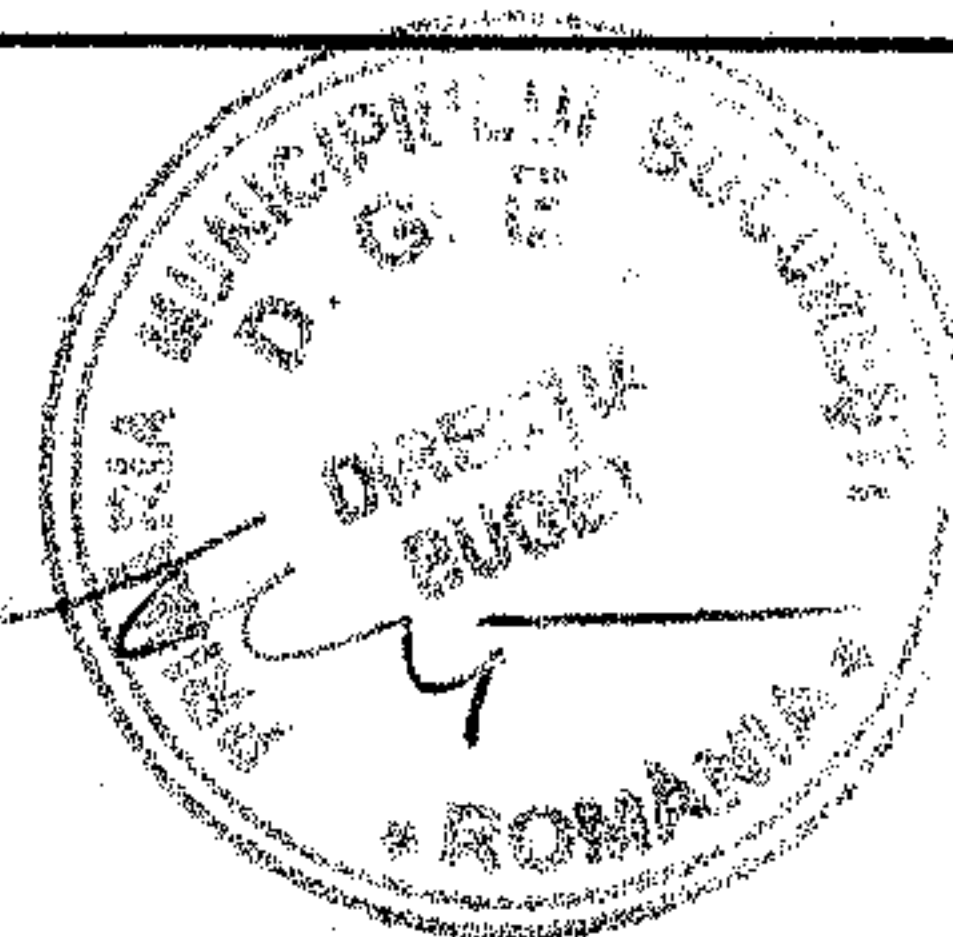

MUNICIPIUL BUCURESTI

CONFORM CU
ORIGINALULAnexa 2
Hot. Nr.

312/2008

BUGETUL PROPRIU AL MUNICIPIULUI BUCURESTI PE ANUL 2008

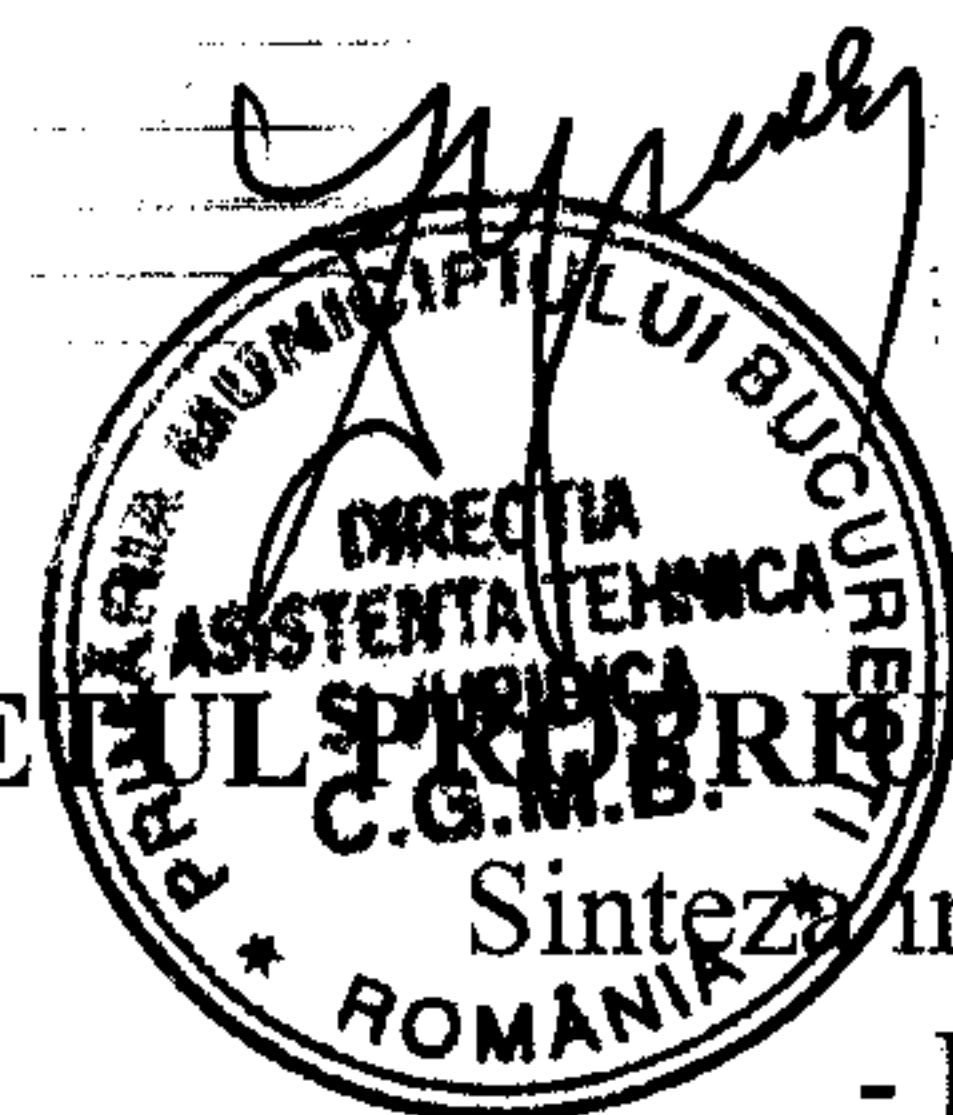
Sinteza influente programe investitii
- Prevederi rectificate -

Cod indicator		Prevederi aprobate	Influente (+/-)	Prevederi rectificate
				mii lei
	TOTAL BUGET, din care:	3.018.575,19	-345.992,88	2.672.582,31
	Buget local	1.350.743,28	-69.313,88	1.281.429,40
	Bugetul institutiilor publice finantate			
	din venituri proprii si subventii	101.528,00	-12.357,00	89.171,00
	Bugetul creditelor	1.429.085,00	-362.162,00	1.066.923,00
	Veniturile si cheltuielile evidentiatare in afara			
	bugetului local, din care:	137.218,91	-13.550,00	123.668,91
	Fond locuinte	25.000,00	-13.550,00	11.450,00
	Fond rulment	112.218,91	0,00	112.218,91
	Bugetul fondurilor nerambursabile	0,00	111.390,00	111.390,00
	TOTAL BUGET, din care pe institutii:	3.018.575,19	-345.992,88	2.672.582,31
	Centrul de Calcul			
	Buget local	398,00	-120,00	278,00
71.01.30	Alte active fixe (studiu de fezabilitate)	142,00	-120,00	22,00
	Biblioteca Metropolitana			
	Buget local	4.764,33	-406,33	4.358,00
71.01.01	Constructii	2.480,00	-1.219,00	1.261,00
	Lucrari in continuare	2.410,00	-1.219,00	1.191,00
	- Filiala "O. Goga"	1.823,00	-1.219,00	604,00
71.01.02	Masini, echipamente si mijloace de transport*)	232,00	36,00	268,00
71.01.03	Mobilier, aparatură birotică și alte active corporale*)	1.482,33	626,67	2.109,00
71.01.30	Alte active fixe (programe informatice)	570,00	150,00	720,00
	Centrul de Conservare si Valorificare a Traditiei Populare			
	Buget local	185,00	-21,00	164,00
71.01.02	Masini, echipamente si mijloace de transport*)	45,00	-9,00	36,00
71.01.30	Alte active fixe (programe informatice)	12,00	-12,00	0,00
	Teatrul Evreiesc de Stat			
	Buget local	2.030,00	-1.600,00	430,00
71.01.01	Constructii	2.000,00	-1.600,00	400,00
	Teatrul Tandarica			
	Buget local	363,00	415,00	778,00

*) Se repartizeaza pe pozitii de Ordonatorul principal de credite

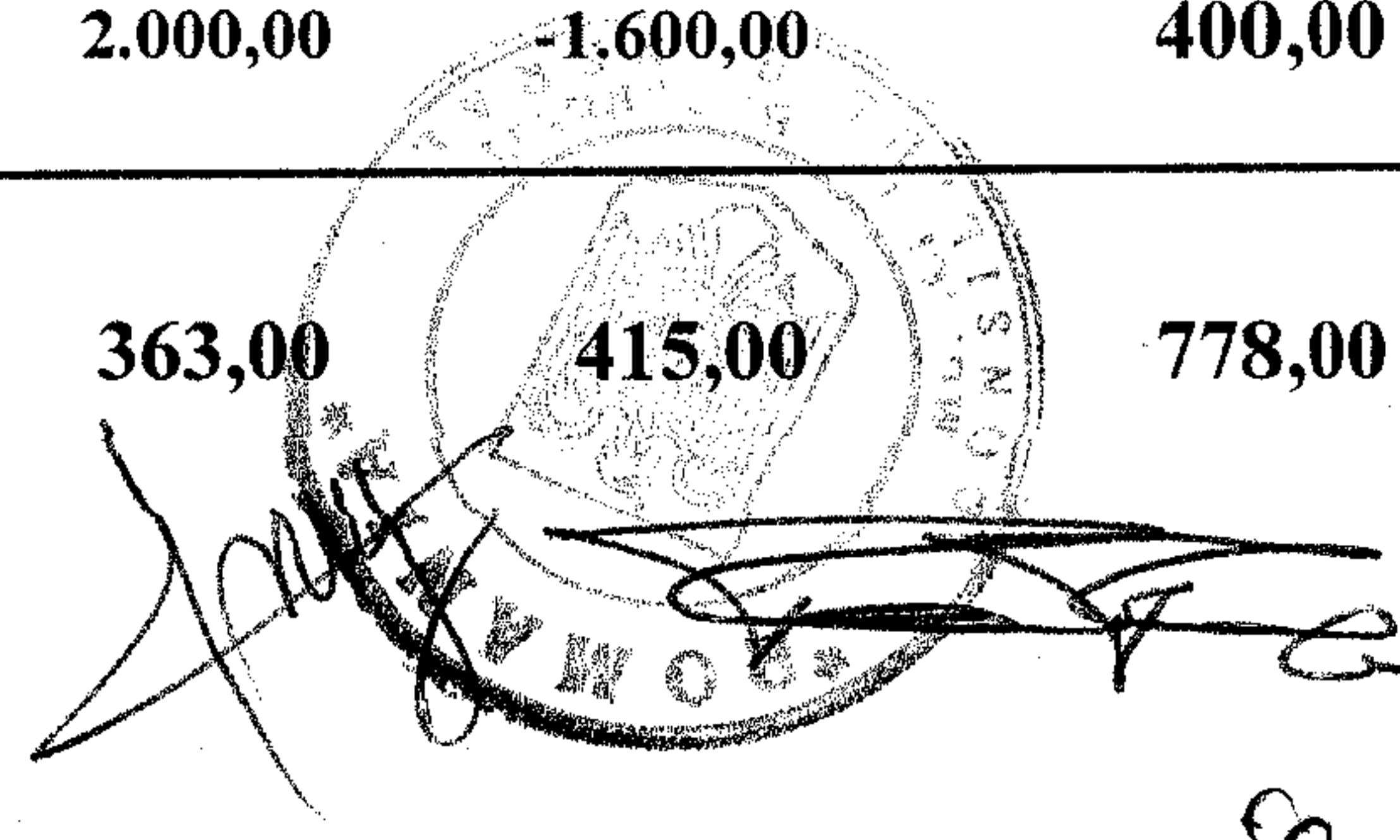
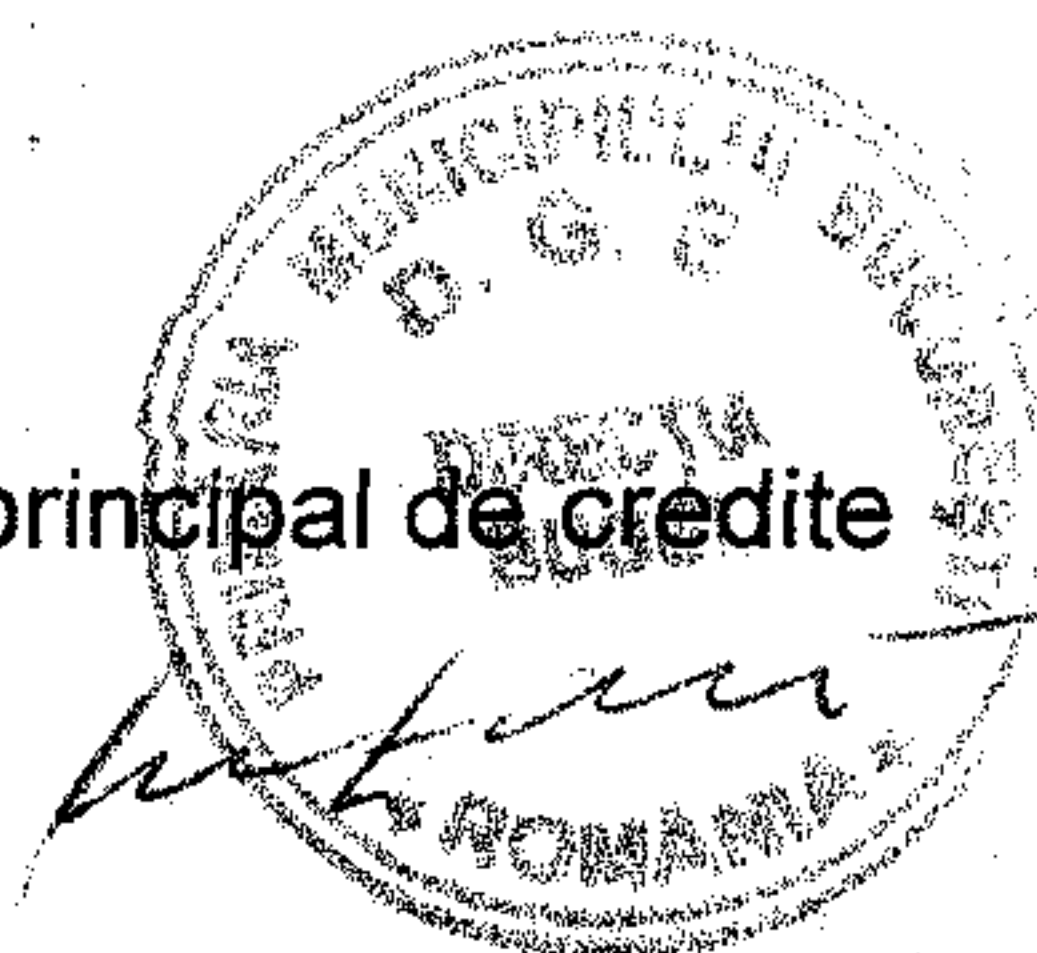
multiplicat
04.11.2008

50

MUNICIPIUL BUCURESTI

CONFORM CU
ORIGINALUL

Anexa 2

Hot. Nr. 312/2008

BUGETUL DE CREDITARE AL MUNICIPIULUI BUCURESTI PE ANUL 2008

Sinteza influente programe investitii

- Prevederi rectificate -

Cod indicator		Prevederi aprobate	Influente (+/-)	Prevederi rectificate
				mii lei
71.01.01	<i>Constructii (sistem ventilatie)</i>	150,00	285,00	435,00
71.01.02	<i>Mașini, echipamente si mijloace de transport*)</i>	180,00	50,00	230,00
71.01.03	<i>Mobilier, aparatură birotică și alte active corporale*)</i>	10,00	10,00	20,00
71.01.30	<i>Alte active fixe</i>	23,00	70,00	93,00
Teatrul Metropolis				
	Buget local	1.192,00	-74,00	1.118,00
71.01.02	<i>Mașini, echipamente si mijloace de transport*)</i>	1.124,00	-70,00	1.054,00
71.01.03	<i>Mobilier, aparatură birotică și alte active corporale*)</i>	57,00	-4,00	53,00
Teatrul Masca				
	Buget local	4.219,00	-2.309,00	1.910,00
71.01.01	<i>Constructii</i>	4.000,00	-2.300,00	1.700,00
	Lucrari noi	4.000,00	-2.300,00	1.700,00
71.01.30	<i>Alte active fixe</i>	19,00	-9,00	10,00
Teatrul Nottara				
	Buget local	974,00	0,00	974,00
71.01.01	<i>Constructii</i>	250,00	-250,00	0,00
	Studiu de fezabilitate	250,00	-250,00	0,00
71.01.02	<i>Mașini, echipamente si mijloace de transport*)</i>	420,00	250,00	670,00
Opera Comica				
	Buget local	806,00	-14,00	792,00
71.01.02	<i>Mașini, echipamente si mijloace de transport*)</i>	796,00	-14,00	782,00
ARCUB				
	Buget local	956,00	-400,00	556,00
71.01.01	<i>Constructii (studiu de fezabilitate)</i>	500,00	-400,00	100,00
Muzeul Municipiului Bucuresti				
	Buget local	200,00	-200,00	0,00
71.01.30	<i>Alte active fixe (studiu de fezabilitate)</i>	200,00	-200,00	0,00
Scoala de Arta				
	Buget local	2.626,00	-2.000,00	626,00

*) Se repartizeaza pe pozitii de Ordonatorul principal de credite

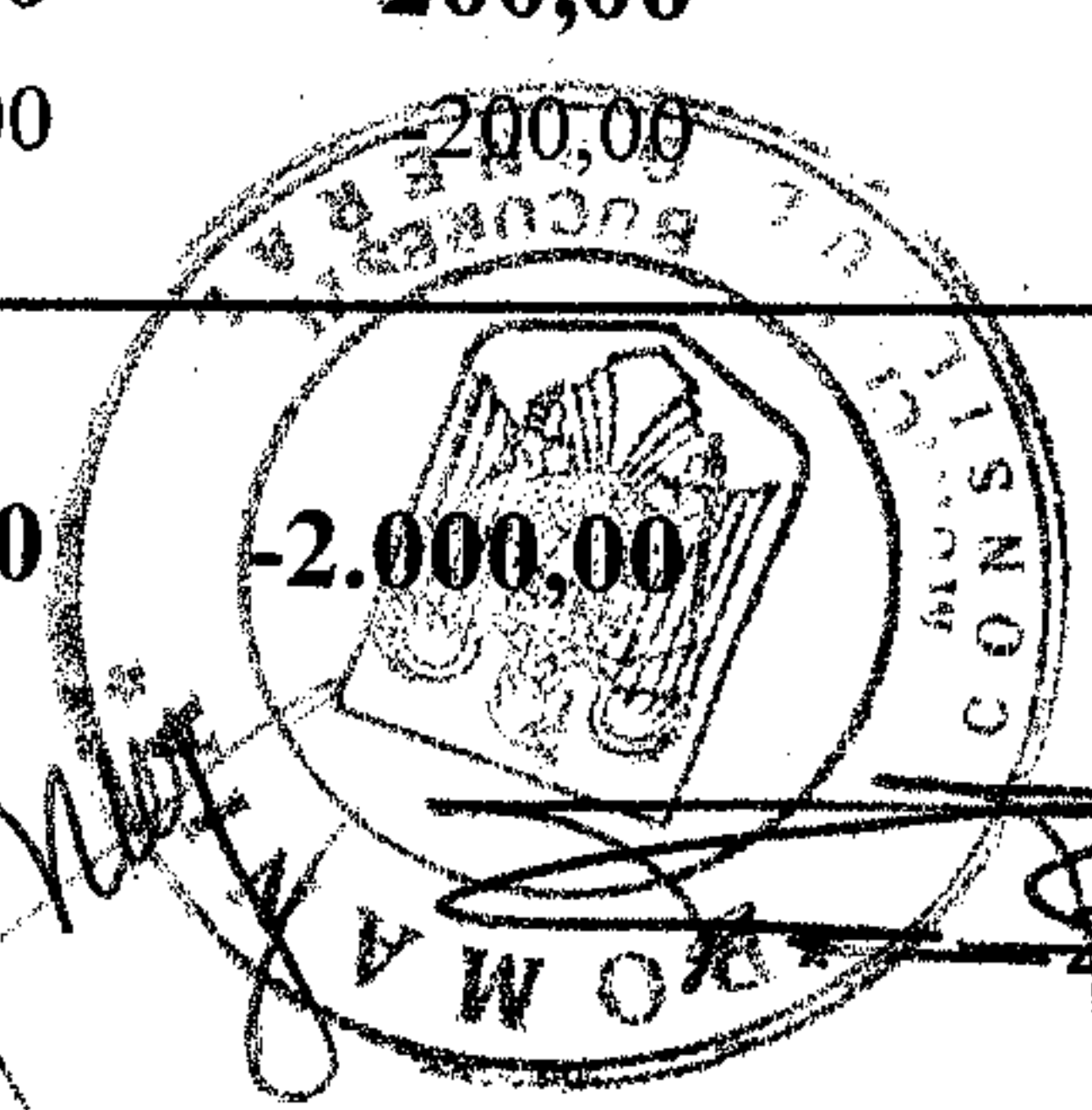
multiplicat
04.11.2008



BUGETUL PROIECT AL MUNICIPIULUI BUCURESTI PE ANUL 2008
Prevederi rectificate

Cod		Prevederi aprobate	Influente (+/-)	Prevederi rectificate
				mii lei
CENTRUL DE CONSERVARE SI VALORIFICARE A TRADITIEI SI CREATIEI POPULARE				
	TOTAL CHELTUIELI	2.411,00	2.737,00	5.148,00
10	TITLUL I CHELTUIELI DE PERSONAL	351,00	149,00	500,00
10.01	Cheltuieli salariale in bani	275,00	116,00	391,00
10.01.01	Salarii de baza	135,00	70,00	205,00
10.01.03	Indemnizatie de conducere	19,00	4,00	23,00
10.01.04	Spor de vechime	31,00	22,00	53,00
10.01.06	Alte sporuri	5,00	1,00	6,00
10.01.07	Ore suplimentare	11,00	-5,00	6,00
10.01.10	Fond pentru posturi ocupate prin cumul	45,00	24,00	69,00
10.03	Contributii	76,00	33,00	109,00
10.03.01	Contributii de asigurari sociale de stat	48,00	25,00	73,00
10.03.02	Contributii de asigurări de somaj	5,00	2,00	7,00
10.03.03	Contributii de asigurari sociale de sanatate	15,00	6,00	21,00
20	TITLUL II BUNURI SI SERVICII	1.875,00	2.609,00	4.484,00
20.01	Bunuri si servicii	87,00	59,00	146,00
20.01.03	Încalzit, Iluminat si forta motrica	13,00	6,00	19,00
20.01.05	Carburanti si lubrifianti	5,00	1,00	6,00
20.01.09	Materiale si prestari de servicii cu caracter functional	10,00	2,00	12,00
20.01.30	Alte bunuri si servicii pentru întretinere si functionare	10,00	50,00	60,00
20.06	Deplasari, detasari, transferari	43,00	-20,00	15,00
20.06.02	Deplasari in strainatate	35,00	-20,00	15,00
20.30	Alte cheltuieli	1.650,00	2.570,00	4.220,00
20.30.30	Alte cheltuieli cu bunuri si servicii	1.650,00	2.570,00	4.220,00
70	CHELTUIELI DE CAPITAL	185,00	-21,00	164,00
71	TITLUL X ACTIVE NEFINANCIARE	185,00	-21,00	164,00
71.01	Active fixe	185,00	-21,00	164,00
71.01.02	Mașini, echipamente si mijloace de transport	45,00	-9,00	36,00
71.01.30	Alte active fixe	12,00	-12,00	0,00
85	Plati efectuate in anii precedenti si recuperate in anul curent	0,00	0,00	0,00

DIRECTIA GENERALA DE ASISTENTA SOCIALA

	TOTAL CHELTUIELI	3.350,00	-164,00	3.186,00
10	TITLUL I CHELTUIELI DE PERSONAL	1.895,00	-126,00	1.769,00
10.01	Cheltuieli salariale in bani	1.420,00	-53,00	1.367,00
10.01.01	Salarii de baza	950,00	-70,00	880,00
10.01.03	Indemnizatie de conducere	50,00	13,00	63,00
10.01.04	Spor de vechime	95,00	-5,00	90,00
10.01.05	Sporuri pentru conditii de munca	95,00	-72,00	23,00
10.01.07	Ore suplimentare	90,00	33,00	123,00
10.01.08	Fond de premii	90,00	3,00	93,00
10.01.30	Alte drepturi salariale in bani	80,00	45,00	45,00
10.03	Contributii	475,00	-73,00	402,00

multiplicat
04.11.2008

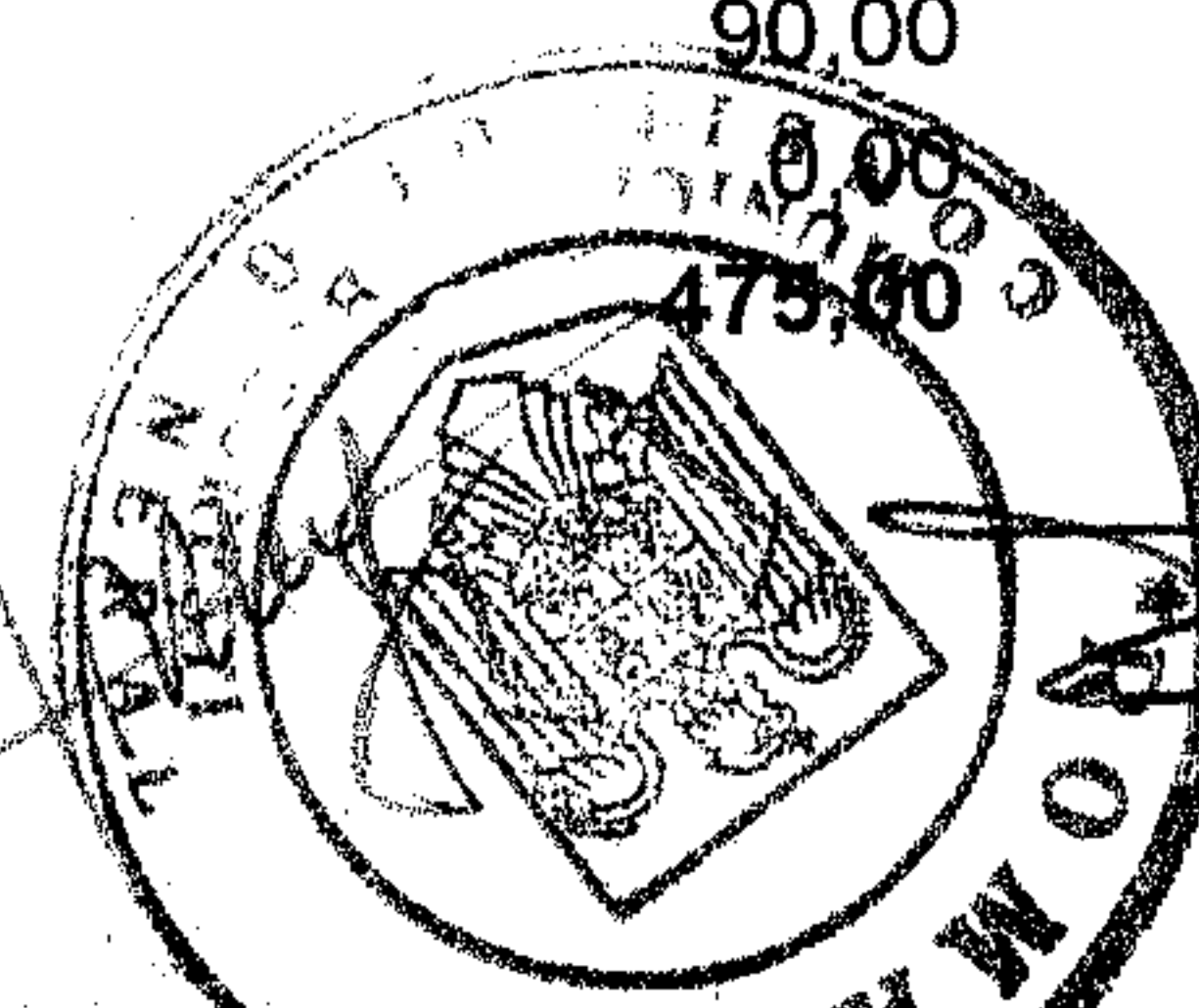
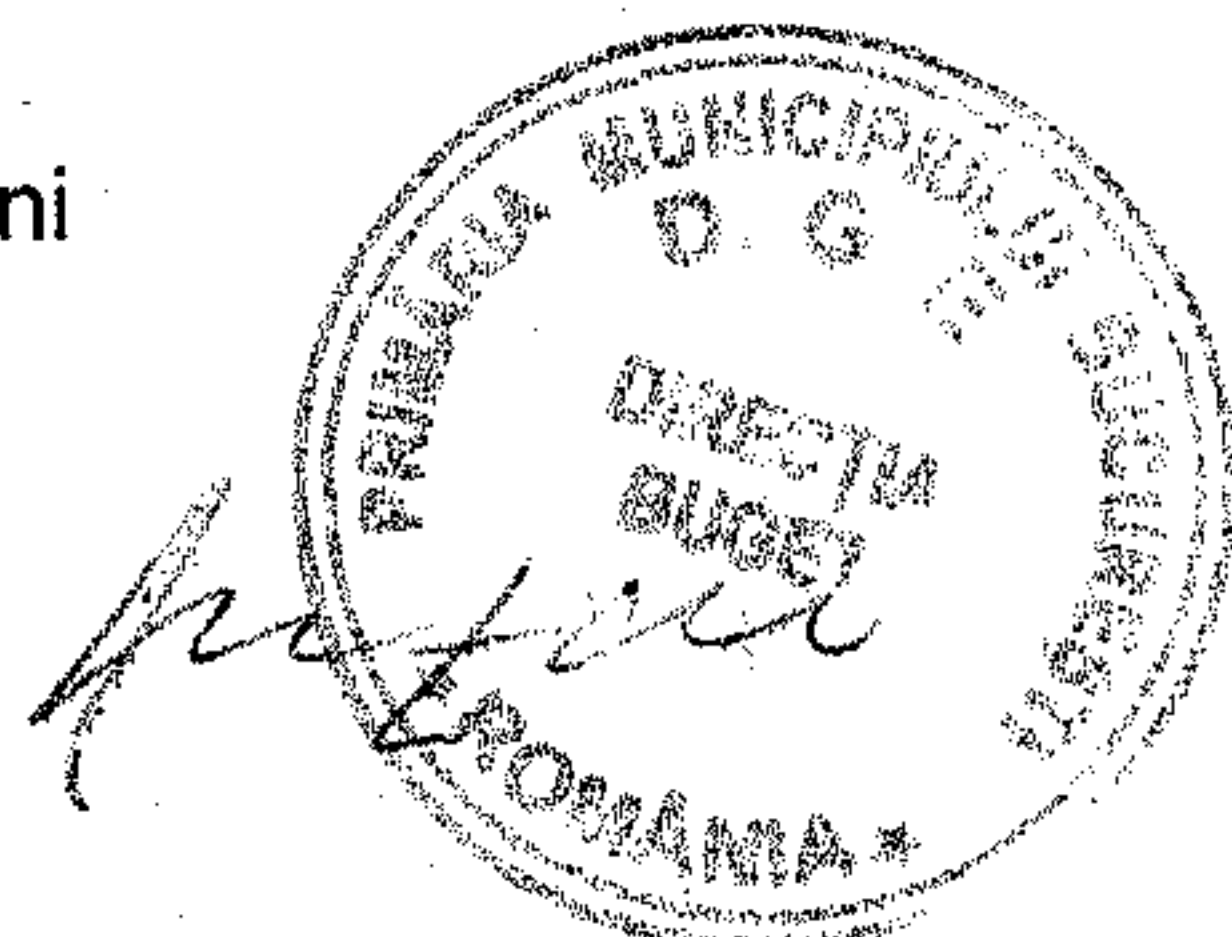

MUNICIPIUL BUCURESTI

CONFORM CU
ORIGINALUL

Anexa 2

Hot. Nr.

312/2008

BUCGETUL PROPRIU AL MUNICIPIULUI BUCURESTI PE ANUL 2008

Sistematiza influente programe investitii
- Prevederi rectificate -

Cod indicator		Prevederi aprobate	Influente (+/-)	Prevederi rectificate
				mii lei
71.01.01	Constructii	2.575,00	-2.000,00	575,00
	- Extindere cladire Scoala de Arta	2.575,00	-2.000,00	575,00
Clubul Sportiv al Municipiului Bucuresti				
	Buget local	1.044,00	0,00	1.044,00
71.01.02	<i>Mașini, echipamente si mijloace de transport*)</i>	1.020,00	-119,00	901,00
71.01.03	<i>Mobilier, aparatură birotică și alte active corporale*)</i>	16,00	102,00	118,00
71.01.30	<i>Alte active fixe (programe informatice)</i>	8,00	17,00	25,00
Administratia Monumentelor				
	Buget local	29.536,00	-2.077,00	27.459,00
71.01.01	<i>Constructii</i>	610,00	-610,00	0,00
71.01.03	<i>Mobilier, aparatură birotică și alte active corporale*)</i>	28.926,00	-1.497,00	27.429,00
71.01.30	<i>Alte active fixe (programe informatice)</i>	0,00	30,00	30,00
Palatele Brancovenesti de la Portile Bucurestiului				
	Buget local	2.570,00	-115,00	2.455,00
71.01.02	<i>Mașini, echipamente si mijloace de transport*)</i>	105,00	-70,00	35,00
71.01.03	<i>Mobilier, aparatură birotică și alte active corporale*)</i>	145,00	-45,00	100,00
Administratia Lacuri,Parcuri si Agreement				
70.10.50	Buget local	9.451,00	-2.276,00	7.175,00
71.01.01	Constructii	1.427,00	-1.377,00	50,00
	Ansamblu fantana Lira Esedra	1.427,00	-1.427,00	0,00
	Studiu de fezabilitate "Amenajare SKATE PARK"	0,00	50,00	50,00
71.01.02	<i>Mașini, echipamente si mijloace de transport*)</i>	7.882,00	-864,00	7.018,00
71.01.03	<i>Mobilier, aparatură birotică și alte active corporale*)</i>	142,00	-35,00	107,00
70.10.50	Buget local	8.670,00	0,00	8.670,00
71.01.01	Constructii	70,00	100,00	170,00
71.03	Reparatii capitale aferente activelor fixe	8.600,00	-100,00	8.500,00
Administratia pentru Supravegherea Cainilor fara Stapan Bucuresti				
	Buget local	2.242,00	-2.027,00	215,00
71.01.01	<i>Constructii(studiu fezabilitate)</i>	0,00	110,00	110,00
71.01.02	<i>Mașini, echipamente si mijloace de transport*)</i>	222,00	-217,00	5,00
71.03	Reparatii capitale aferente activelor fixe	2.020,00	-1.920,00	100,00
Administratia Cimitirelor si Crematoriilor Umane				

*) Se repartizeaza pe pozitii de Ordonatorul principal de credite

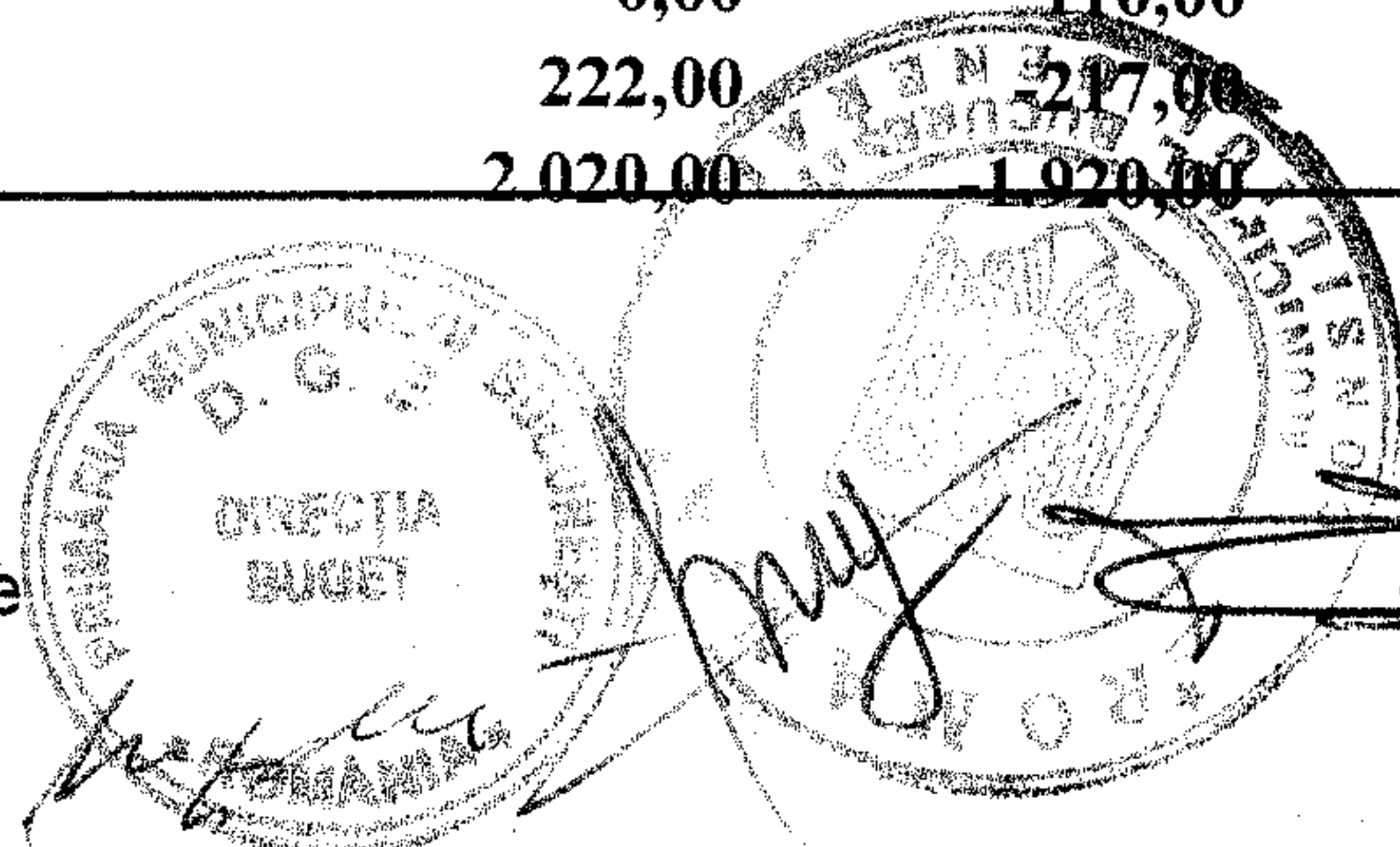
multiplicat
04.11.2008

MUNICIPIUL BUCURESTI

CONFORM CU ORIGINALUL

Anexa 2
Hot. Nr. 312/2008



BUGETUL PROPRIU AL MUNICIPIULUI BUCURESTI PE ANUL 2008

Spateza influente programe investitii
- Prevederi rectificate -

Cod indicator		Prevederi aprobate	Influente (+/-)	Prevederi rectificate
				mii lei
	Buget local			
71.01.01	Constructii	9.245,00	320,00	9.565,00
	- Amenajare Cimitir Domnesti Vest	3.410,00	320,00	3.730,00
		135,00	320,00	455,00
	Centrul pentru Protectia Plantelor			
	Buget local			
71.01.01	Constructii (proiectare depozit)	880,00	0,00	880,00
71.01.02	Mașini, echipamente si mijloace de transport*)	20,00	-20,00	0,00
71.01.30	Alte active fixe (programe informatice)	860,00	-23,00	837,00
		0,00	43,00	43,00
	Administratia Strazilor			
	TOTAL, din care:	526.000,00	-141.602,00	344.398,00
	Buget local	286.000,00	-4.802,00	281.198,00
70.02	Locuinte, servicii si dezvoltare publica	5.000,00	-402,00	4.598,00
71.01.01	Constructii	5.000,00	-402,00	4.598,00
84.02	Transporturi	281.000,00	-4.400,00	276.600,00
71.01.01	Constructii	17.000,00	2.000,00	19.000,00
	Extindere si mansardare	2.000,00	-700,00	1.300,00
	Adaposturi in statii RATB	0,00	700,00	700,00
	Studii fezabilitate	0,00	2.000,00	2.000,00
71.01.03	Mobilier, aparatură birotică și alte active corporale*)	200,00	-200,00	0,00
71.03	Reparatii capitale	262.000,00	-6.200,00	255.800,00
	Bugetul creditelor	200.000,00	-136.800,00	63.200,00
84.06	Transporturi	200.000,00	-136.800,00	63.200,00
71.03	Reparatii capitale	200.000,00	-136.800,00	63.200,00
	RADET			
	Buget local			
71.01.01	Constructii	115.850,00	0,00	115.850,00
	Lucrari in continuare	115.850,00	0,00	115.850,00
81.02.06-	•Modernizare centrale termice si retele termice	115.850,00	-200,00	115.650,00
55.01.12	afereente, tr.I/2000, HCGMB 241 si 277/1999	300,00	-100,00	200,00
81.02.06-	•Modernizare racord primar punct termic Razoare	150,00	-100,00	50,00
55.01.12	tr. IV/2007 HCGMB 68/2007	0,00	200,00	200,00
	Lucrari noi			
	•Izolare termica a retelei 2 Dn 400 traseu suprateran - in incinta Depoului RATB Militari HCGMB 119/2008	0,00	100,00	100,00
	•Izolare termica a retelei 2 Dn 500 traseu suprateran - in incinta Depoului RATB Giurgiului HCGMB 120/2008	0,00	100,00	100,00

*) Se repartizeaza pe pozitii de Ordonatorul principal de credite

multiplicat
04.11.2008

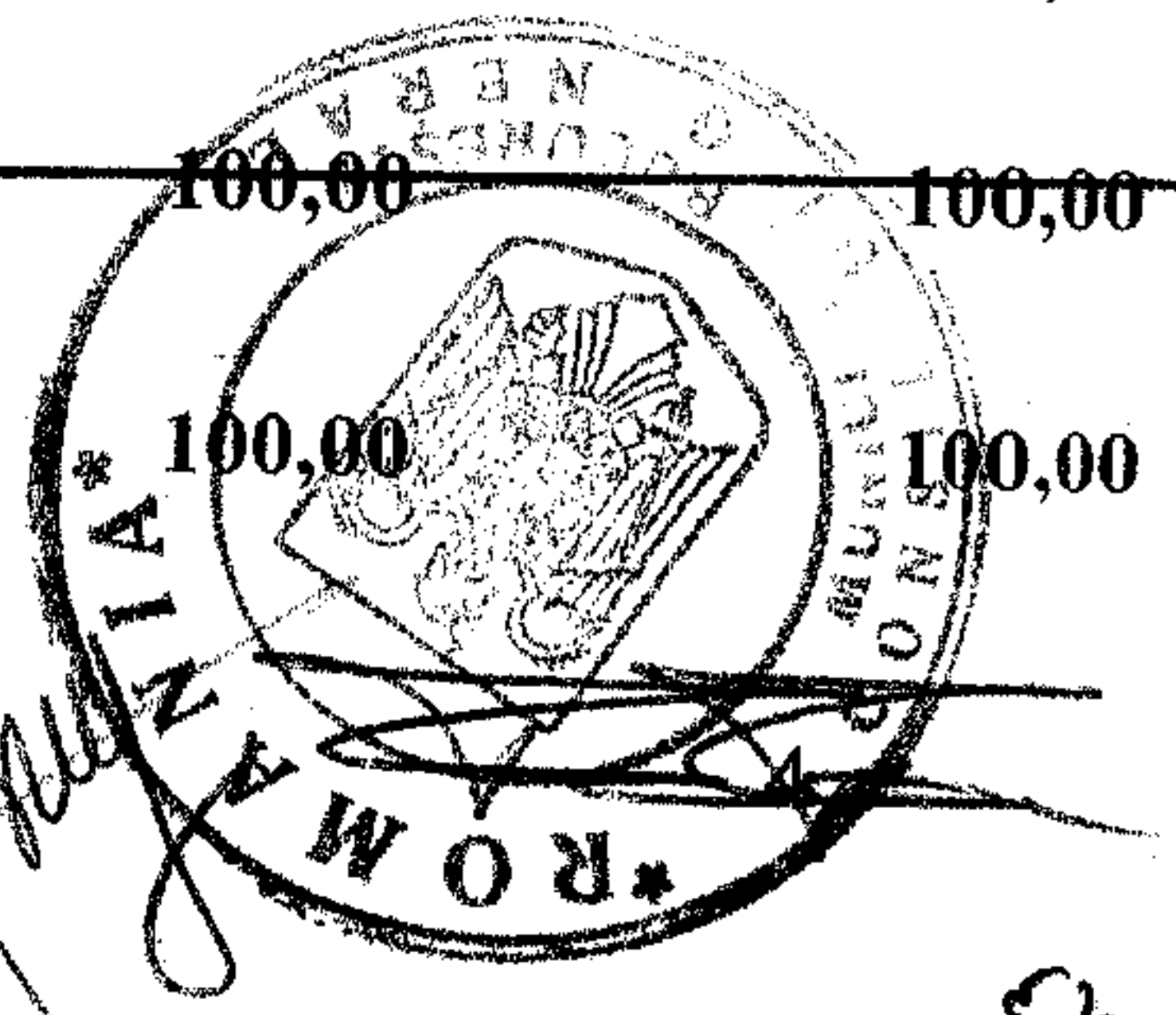
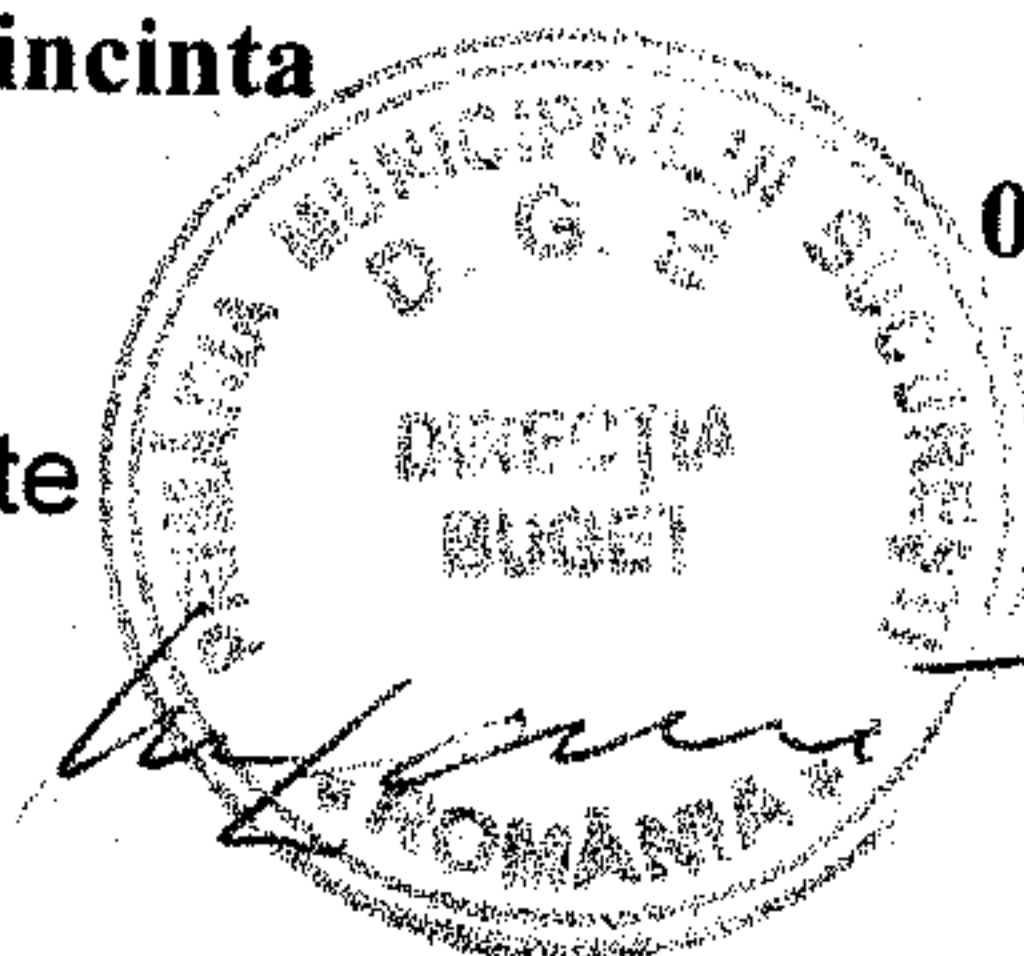

BUGETUL PROPRIU AL MUNICIPIULUI BUCURESTI PE ANUL 2008



influente programe investitii
- Prevederi rectificate -

Cod indicator		Prevederi aprobate	Influente (+/-)	Prevederi rectificate
				mii lei
RATB				
	TOTAL	600.000,00	-84.300,00	515.700,00
	Buget local	382.000,00	0,00	382.000,00
	Bugetul creditelor (Imprumut Obligatiuni)	150.000,00	-87.300,00	62.700,00
	Fond rulment (Venituri si cheltuieli in afara bugetului)	68.000,00	3.000,00	71.000,00
71.01.01	Constructii			
	Lucrari in continuare	169.000,00	-31.090,00	137.910,00
84.02.03.02/	- Modernizare infrastructurii retelei de tramvai in zona de sud-vest a mun. Bucuresti	29000,00	-15590,00	13.410,00
84.06.03.02	• buget local	19.500,00	-6.090,00	13.410,00
	• bugetul creditelor	9.500,00	-9.500,00	0,00
84.02.03.02/	- Modernizare retelei de tramvai pe Sos.M Bravu (Calea Vităn) - Big Berceni	74.000,00	-20.500,00	53.500,00
84.06.03.02/				
84.11.03.02	• buget local	50.000,00	0,00	50.000,00
	• bugetul creditelor	8.000,00	-8.000,00	0,00
	• fond rulment	16.000,00	-12.500,00	3.500,00
84.02.03.02/	- Modernizare linie de tramvai pe Sos.M Bravu (Calea Vităn) - Bucur Obor	66.000,00	5.000,00	71.000,00
84.06.03.02/				
84.11.03.02	• buget local	37.800,00	6.090,00	43.890,00
	• bugetul creditelor	12.200,00	-10.900,00	1.300,00
	• fond rulment	16.000,00	9.810,00	25.810,00
	Lucrari noi			
84.06.03.02	- Modernizare linie de tramvai pe Bd Basarabia	15.000,00	-14.900,00	100,00
	• bugetul creditelor	15.000,00	-14.900,00	100,00
84.06.03.02	- Modernizare linie de tramvai pe Bd Chişinău	10.000,00	-9.900,00	100,00
	• bugetul creditelor	10.000,00	-9.900,00	100,00
84.06.03.02/	- Înlocuire piese cale retea linii de tramvai	15.000,00	-14.900,00	100,00
84.11.03.02	• bugetul creditelor	13.000,00	-12.900,00	100,00
	• fond rulment	2.000,00	-2.000,00	0,00
71.01.02	Dotari si alte cheltuieli de investitii			

*) Se repartizeaza pe pozitii de Ordonatorul principal de credite

multipliat
04.11.2008

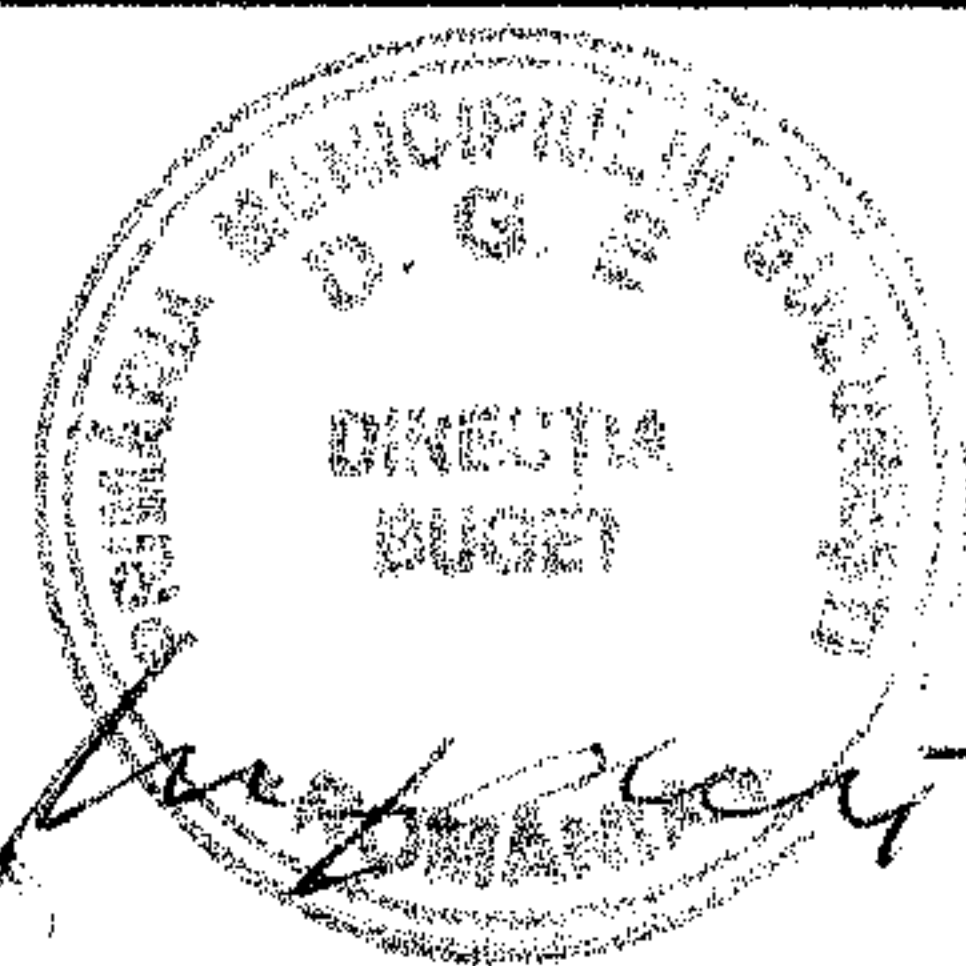

MUNICIPIUL BUCURESTI

CONFIRM CU
ORIGINALUL

Anexa 2
Hot. Nr.

312/2008



BUDGETUL PROPRIU AL MUNICIPIULUI BUCURESTI PE ANUL 2008

Inteaza influente programe investitii
- Prevederi rectificate -

Cod indicator		Prevederi aprobate	Influente (+/-)	Prevederi rectificate
				mii lei
84.02.03.02/	- Modernizare tramvaie	26.800,00	2.000,00	28.800,00
84.06.03.02/				
84.11.03.02/				
	• buget local	16.800,00	0,00	16.800,00
	• bugetul creditelor	7.000,00	0,00	7.000,00
	• fond rulment	3.000,00	2.000,00	5.000,00
84.02.03.02/	- Autobuze	287.900,00	12.100,00	300.000,00
84.06.03.02/				
84.11.03.02/				
	• buget local	222.970,00	0,00	222.970,00
	• bugetul creditelor	43.930,00	1.510,00	45.440,00
	• fond rulment	21.000,00	10.590,00	31.590,00
84.02.03.02/	- Troleibuze	27.000,00	-2.000,00	25.000,00
84.06.03.02/				
	• buget local	24.100,00	0,00	24.100,00
	• bugetul creditelor	2.900,00	-2.000,00	900,00
84.06.03.02/	- Utilaje,echipamente pentru intretinere si deservire*)	31.030,00	-24.510,00	6.520,00
84.11.03.02/				
	• bugetul creditelor	26.030,00	-19.510,00	6.520,00
	• fond rulment	5.000,00	-5.000,00	0,00
84.06.03.02/	- Cabine cap linie si cabine bilete	2.440,00	-1.200,00	1.240,00
	• bugetul creditelor	2.440,00	-1.200,00	1.240,00
	- Studii fezabilitate	0,00	100,00	100,00
	• fond rulment	0,00	100,00	100,00

Primaria Municipiului Bucuresti

		1.668.600,86	-107.186,55	1.561.414,31
	Buget local	560.296,95	-63.964,55	496.332,40
	Bugetul creditelor	1.079.085,00	-138.062,00	941.023,00
	Veniturile si cheltuielile evidentiatae in afara bugetului local,din care:			
	Fond locuinte	29.218,91	-16.550,00	12.668,91
	Fond rulment	25.000,00	-13.550,00	11.450,00
	Bugetul fondurilor nerambursabile	4.218,91	-3.000,00	1.218,91
5102	Autoritati publice si actiuni externe,din care:	0,00	111.390,00	111.390,00
	Buget local	117.540,00	-87.563,00	29.977,00
71.01	Active fixe	117.540,00	-87.563,00	29.977,00
71.01.01	Constructii	19.000,00	-12.008,00	6.992,00

*) Se repartizeaza pe pozitii de Ordonatorul principal de credite

multiplicat
04.11.2008

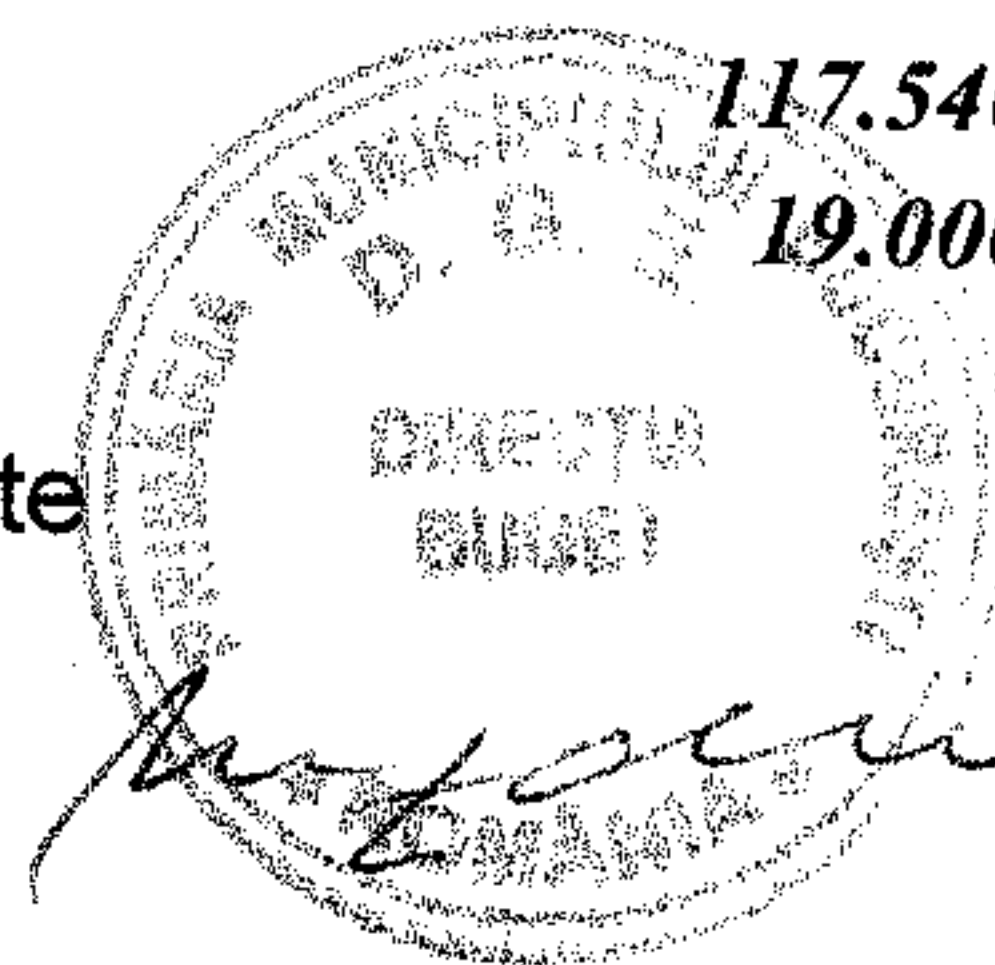

55

MUNICIPIUL BUCURESTI

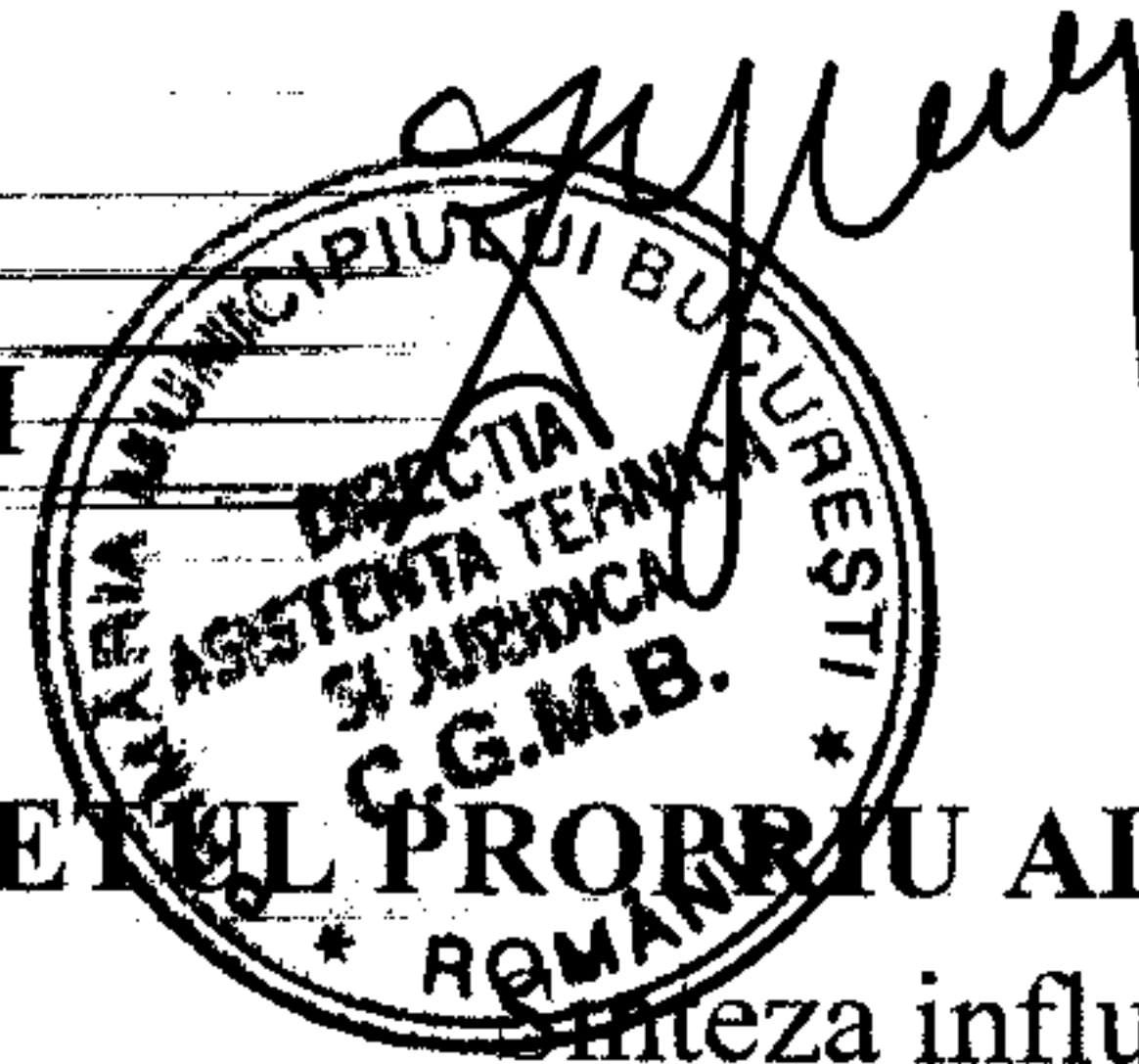
**CONFORM CU
ORIGINALUL**

Anexa 2

Hot. Nr. 312/2008

BUGETUL PROPRIU AL MUNICIPIULUI BUCURESTI PE ANUL 2008

Sinteza influente programe investitii

- Prevederi rectificate -

mii lei

Cod indicator		Prevederi aprobate	Influente (+/-)	Prevederi rectificate
71.01.02	Masini echipamente si mijloace de transport	2.260,00	-1.910,00	350,00
71.01.03	Mobilier, aparatura birotica si alte active corporale	96.280,00	-73.645,00	22.635,00
	din toat :			
710101	Consolidare reabilitare imobil Calea Victoriei 22-24	700,00	-500,00	200,00
710101	Consolidare reabilitare imobil Calea Victoriei 31	500,00	-500,00	0,00
710101	Consolidare sediu PMB	10.190,00	-9.000,00	1.190,00
710101	Consolidare imobil str Cluceru Udricani nr 12	8,00	-8,00	0,00
710101	Realizare sediu nou PMB	2.000,00	-2.000,00	0,00
710103	Aparate aer conditionat	120,00	-20,00	100,00
710102	Autoturisme	300,00	-300,00	0,00
710102	Centrala termica	1.385,00	-1.385,00	0,00
710102	Ascensoare	225,00	-225,00	0,00
710103	Acces controlat in institutie	1.700,00	-1.300,00	400,00
710103	Actualizare Manual operational	749,00	-499,00	250,00
710103	Baza date fiscala la nivelul Mun Bucuresti	3.500,00	-3.500,00	0,00
710103	Bucuresti eu-portal regional	500,00	-500,00	0,00
710103	Centrul informare si documentare pt relatii cu cetatenii	2.500,00	-1.200,00	1.300,00
710103	Consultanta elab. Studiu fezab. Performanta in adm publica	82,00	16,00	98,00
710103	Consultanta elab studiu fezab baza de date fiscala Mun Buc	253,00	49,00	302,00
710103	Consultanta studiu fezab Sistem manag situatii urgenta	12.000,00	-11.500,00	500,00
710103	Consultanta elab SF Dezvoltare si dotare serv prof. pt interventii in situatii de urgenta in reg Bucuresti -Ilfov	342,00	65,00	407,00
710103	Echipamente tehnica calcul, extindere retea LAN si telefonie	5.500,00	-4.397,00	1.103,00
710103	Extindere sistem informatic integrat la primarii sectoare	2.500,00	-2.000,00	500,00
710103	Implementare si certificare sist manag securitatii informatiei	1.000,00	-990,00	10,00
710103	Info Bucuresti	500,00	-500,00	0,00
710103	Informatica interactiva	500,00	-500,00	0,00
710103	Management performant	1.500,00	-1.500,00	0,00
710103	Mentinere si administrare SIIMA	2.500,00	-2.500,00	0,00
710103	Performanta in administratia publica prin e-learning	1.000,00	-1.000,00	0,00
710103	Portal internet/intranet	0,00	10,00	10,00
710103	Servicii electronice	500,00	-500,00	0,00
710103	Sistem management situatii urgenta	5.000,00	-4.950,00	50,00
710103	Sistem interactiv teritorial de informare a cetatenilor	10.144,00	56,00	10.200,00
710103	Studiu de fezab - Cresterea capacitatii adm locale e-Guvernament	500,00	-495,00	5,00
710103	Studiu de fezab info Bucuresti	500,00	-500,00	0,00
710103	Studiu de fezab Extindere Sistem interactiv teritorial de informare a cetatenilor	400,00	-400,00	0,00
710103	Studiu de fezabilitate informare interactiva	500,00	-495,00	5,00
710103	Studiu de fezabilitate Servicii electronice	500,00	-500,00	0,00
710103	Studiu de fezabilitate Unitate de management a proiectelor	400,00	-400,00	0,00
710103	Studiu de fezabilitate- Bucuresti.eu-portal regional	500,00	-500,00	0,00

*) Se repartizeaza pe pozitii de Ordonatorul principal de credite

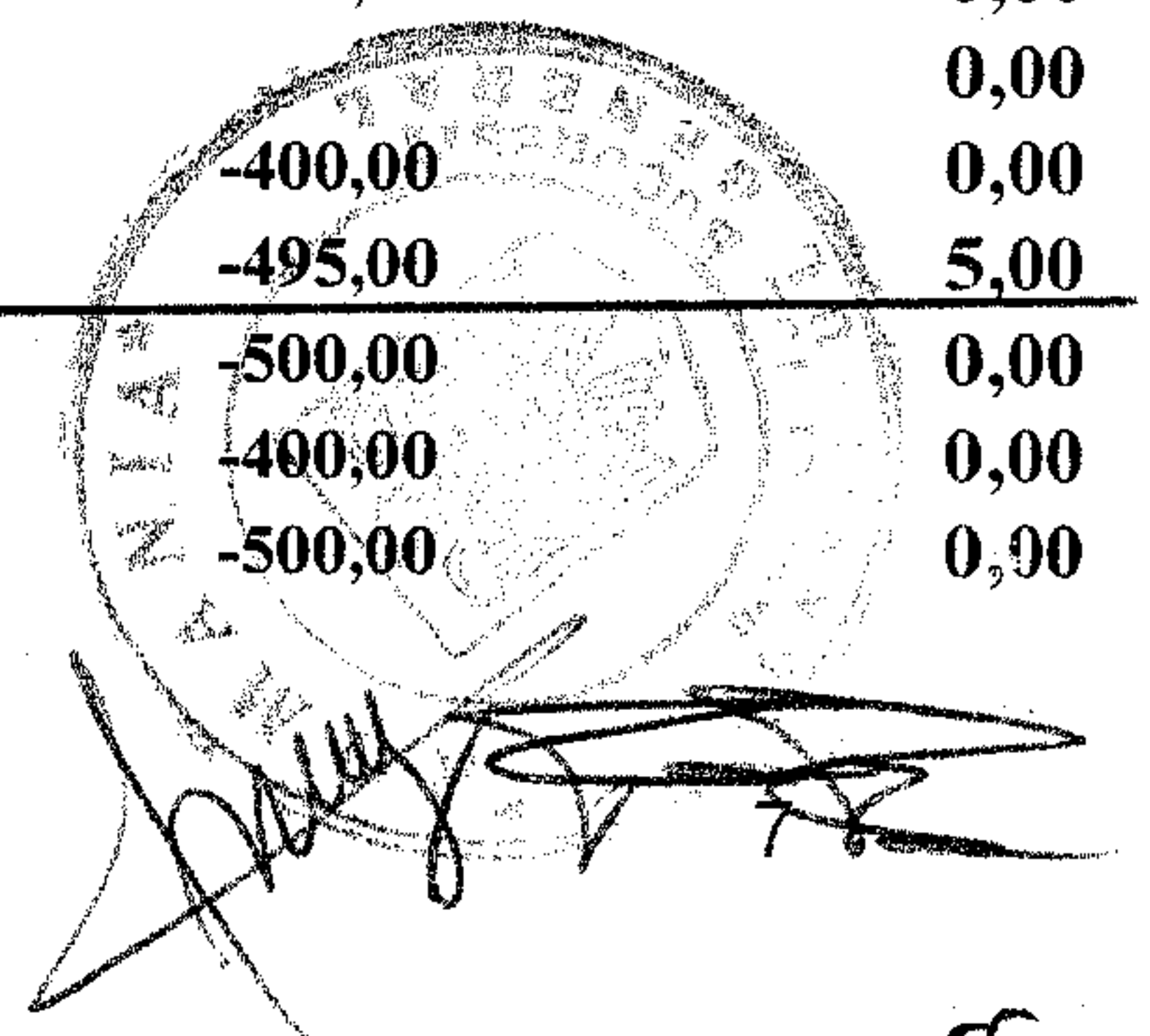
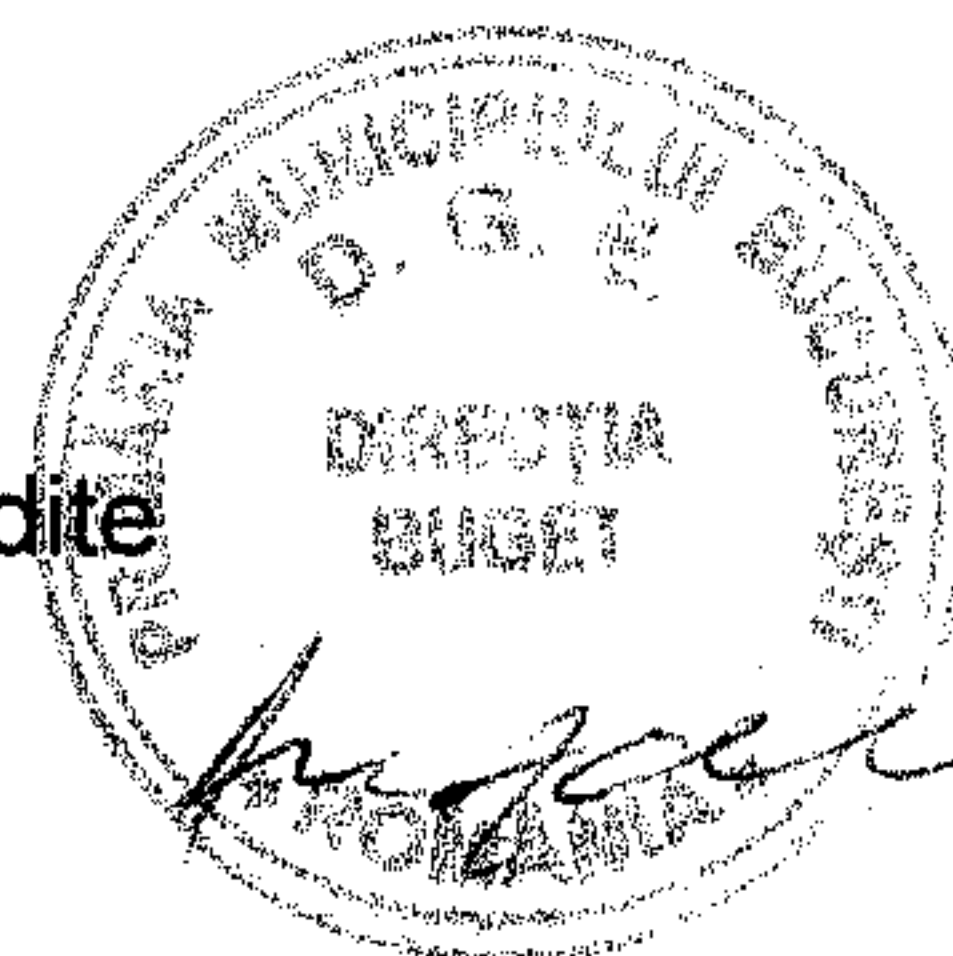
 multiplicat
04.11.2008

55

MUNICIPIUL BUCURESTI

CONFORM CU ORIGINALUL

Anexa 2
Hot. Nr. 312/2008

BUGETUL PROPRIAL AL MUNICIPIULUI BUCURESTI PE ANUL 2008



invalente programe investitii
Prevederi rectificate -

Cod indicator		Prevederi aprobate	Influente (+/-)	Prevederi rectificate
				mii lei
	Buget local	45.003,00	4.497,00	49.500,00
	Bugetul creditelor (BEI)	357.762,00	-210.662,00	147.100,00
	A. Lucrari in continuare*)	271.703,00	-136.243,00	135.460,00
	Credite externe(BEI)	245.870,00	-143.450,00	102.420,00
	Buget local	25.833,00	7.207,00	33.040,00
	B Lucrari noi	76.542,00	-53.412,00	23.130,00
	Credite externe(BEI)	67.792,00	-48.552,00	19.240,00
	Buget local	8.750,00	-4.860,00	3.890,00
	C. Achizitii de bunuri si alte chelt.	54.520,00	-18.010,00	36.510,00
	Credite externe(BEI)	44.100,00	-18.660,00	25.440,00
	Buget local	10.420,00	2.150,00	12.570,00
	<i>din care:</i>			
	Cb. Dotari *)	39.580,00	-13.230,00	26.350,00
	Credite externe(BEI)	31.850,00	-12.075,00	19.775,00
	Buget local	7.730,00	-1.155,00	6.575,00
	Cc. Studii	770,00	1.500,00	2.270,00
	Credite externe(BEI)	500,00	0,00	500,00
	Buget local	270,00	1.500,00	1.770,00
	Ce. Alte cheltuieli de investitii	14.170,00	-4.780,00	9.390,00
	Credite externe(BEI)	11.750,00	-6.585,00	5.165,00
	Buget local	2.420,00	1.805,00	4.225,00
	<i>din total pe subcapitole :</i>			
65.06.03	Invatamant prescolar	13.095,00	-4.310,00	8.785,00
65.06.03.01	Credite externe(BEI)	11.945,00	-6.460,00	5.485,00
65.02.03.02	Buget local	1.150,00	2.150,00	3.300,00
71.01.01	A. Lucrari in continuare	5.884,00	-1.094,00	4.790,00
	Credite externe(BEI)	5.554,00	-1.864,00	3.690,00
	Buget local	330,00	770,00	1.100,00
71.01.01	B Lucrari noi	3.641,00	-2.941,00	700,00
	Credite externe(BEI)	3.541,00	-2.941,00	600,00
	Buget local	100,00	0,00	100,00
71.01.03	Cb. Dotari	1.950,00	-600,00	1.350,00
	Credite externe(BEI)	1.450,00	-480,00	970,00
	Buget local	500,00	-120,00	380,00
	Cc. Studii	0,00	0,00	0,00
	Credite externe(BEI)	0,00	0,00	0,00
71.01.01	Buget local	0,00	0,00	0,00
	<i>Studii pentru gradinite noi</i>	0,00	1.500,00	1.500,00
71.01.30	Ce. Alte cheltuieli de investitii	1.620,00	-1.175,00	445,00

*) Se repartizeaza pe pozitii de Ordonatorul principal de credite

multplicat
04.11.2008

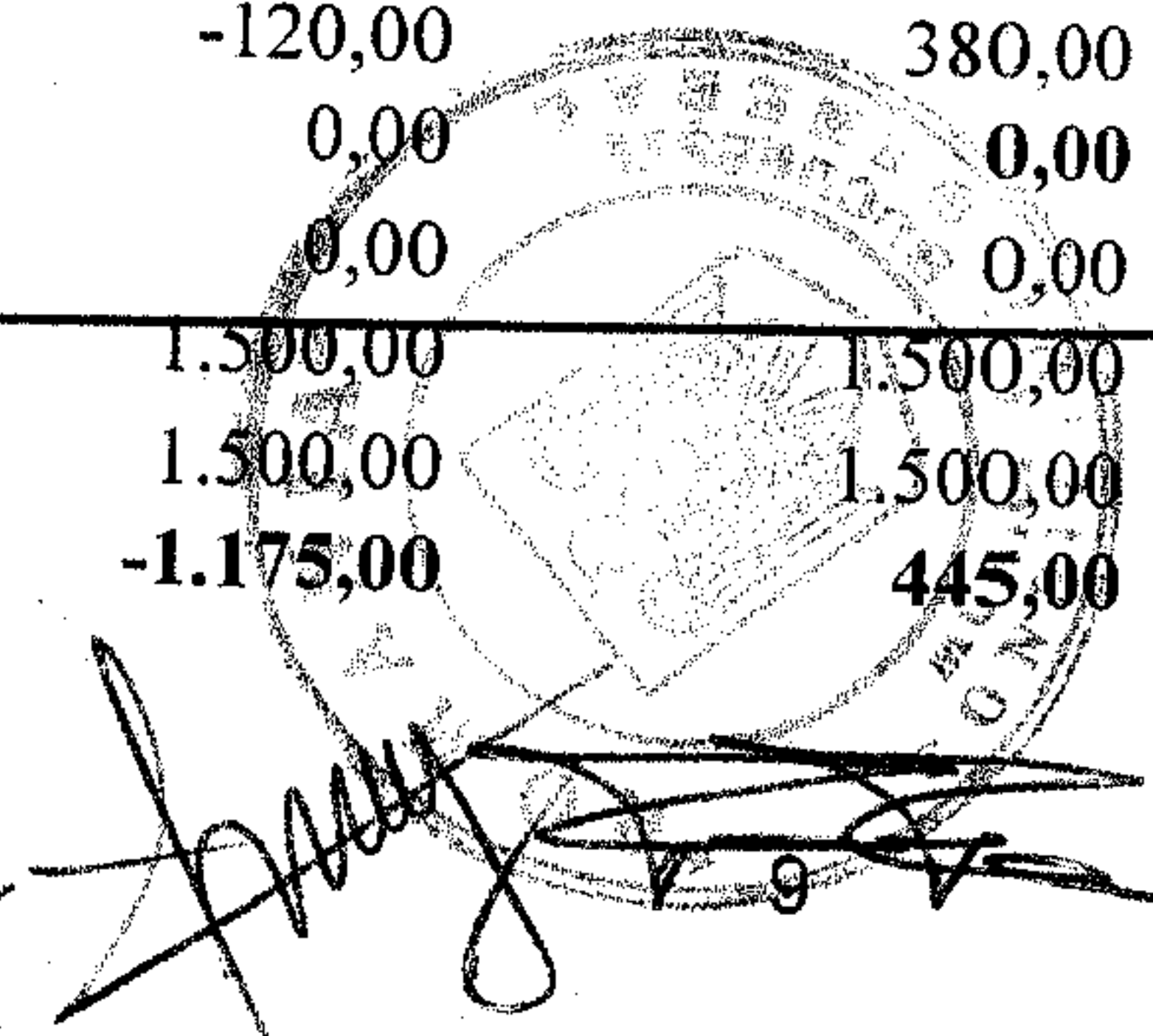
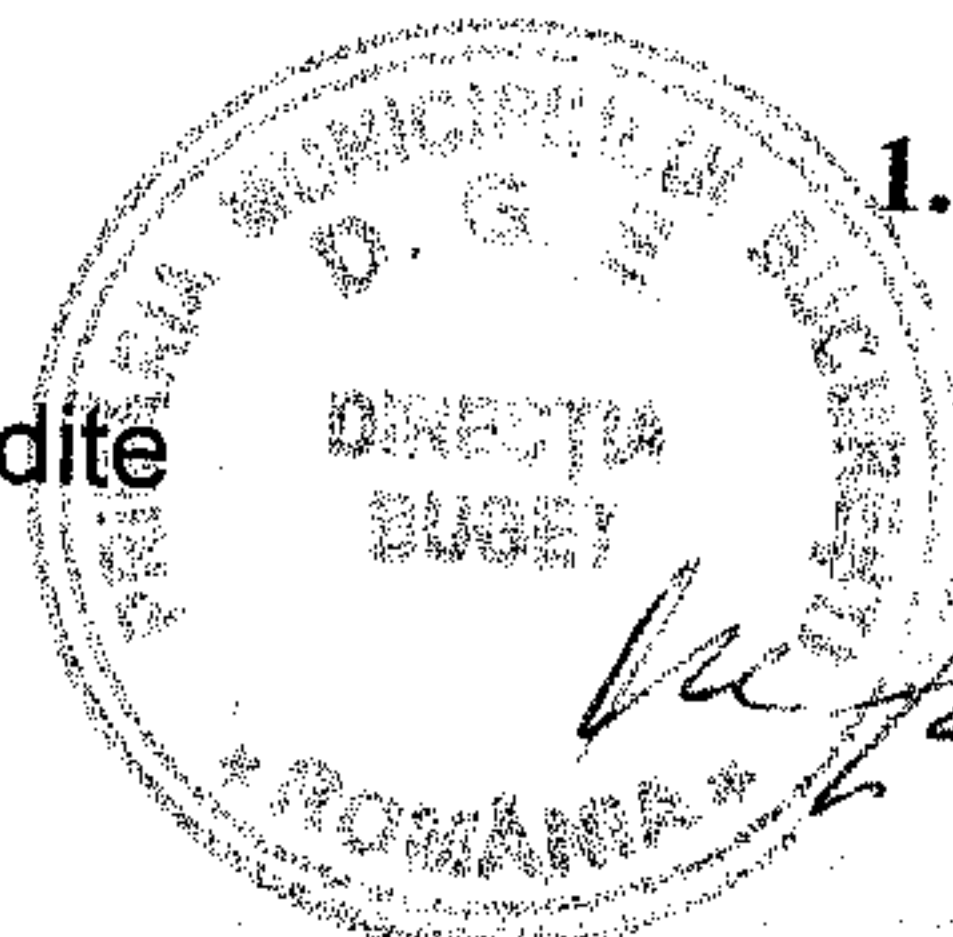

MUNICIPIUL BUCURESTI

CONFORM CU ORIGINALUL

Anexa 2
Hot. Nr. 312/2008

BUGETUL PROPRIU AL MUNICIPIULUI BUCURESTI PE ANUL 2008



Intreza influente programe investitii
- Prevederi rectificate -

Cod indicator		Prevederi aprobate	Influenta (+/-)	Prevederi rectificate
				mii lei
	Credite externe(BEI)			
	<i>Buget local</i>	1.400,00	-1.175,00	225,00
65.06.04	<i>Invatamant secundar inferior</i>	220,00	0,00	220,00
65.06.04.01	Credite externe(BEI)	242.260,00	-120.100,00	122.160,00
65.02.04.01	<i>Buget local</i>	215.328,00	-123.178,00	92.150,00
01.01	A. Lucrari in continuare	26.932,00	3.078,00	30.010,00
	Credite externe(BEI)	182.903,00	-92.743,00	90.160,00
	<i>Buget local</i>	166.651,00	-98.021,00	68.630,00
71.01.01	B Lucrari noi	16.252,00	5.278,00	21.530,00
	Credite externe(BEI)	36.332,00	-26.432,00	9.900,00
	<i>Buget local</i>	32.552,00	-24.152,00	8.400,00
71.01.03	Cb. Dotari	3.780,00	-2.280,00	1.500,00
	Credite externe(BEI)	15.625,00	-470,00	15.155,00
	<i>Buget local</i>	9.925,00	1.020,00	10.945,00
	Cc. Studii	5.700,00	-1.490,00	4.210,00
	Credite externe(BEI)	300,00	0,00	300,00
	<i>Buget local</i>	200,00	0,00	200,00
71.01.30	Ce. Alte cheltuieli de investitii	100,00	0,00	100,00
	Credite externe(BEI)	7.100,00	-455,00	6.645,00
	<i>Buget local</i>	6.000,00	-2.025,00	3.975,00
	<i>Invatamant secundar superior</i>	1.100,00	1.570,00	2.670,00
65.06.04.02	Credite externe(BEI)	81.873,00	-50.108,00	31.765,00
2.04.02	<i>Buget local</i>	71.616,00	-48.311,00	23.305,00
71.01.01	A. Lucrari in continuare	10.257,00	-1.797,00	8.460,00
	Credite externe(BEI)	40.292,00	-22.522,00	17.770,00
	<i>Buget local</i>	35.655,00	-22.835,00	12.820,00
71.01.01	B Lucrari noi	4.637,00	313,00	4.950,00
	Credite externe(BEI)	28.306,00	-19.366,00	8.940,00
	<i>Buget local</i>	24.336,00	-17.116,00	7.220,00
71.01.03	Cb. Dotari	3.970,00	-2.250,00	1.720,00
	Credite externe(BEI)	10.025,00	-6.480,00	3.545,00
	<i>Buget local</i>	9.125,00	-6.615,00	2.510,00
	Cc. Studii	900,00	135,00	1.035,00
	Credite externe(BEI)	250,00	0,00	250,00
	<i>Buget local</i>	150,00	0,00	150,00
71.01.30	Ce. Alte cheltuieli de investitii	100,00	0,00	100,00
	Credite externe(BEI)	3.000,00	-1.740,00	1.260,00
	<i>Buget local</i>	2.350,00	-1.755,00	605,00
	<i>Invatamat special</i>	650,00	5,00	655,00
		65.537,00	-31.642,00	33.895,00

*) Se repartizeaza pe pozitii de Ordonatorul principal de credite

neelha licet
04.11.2008

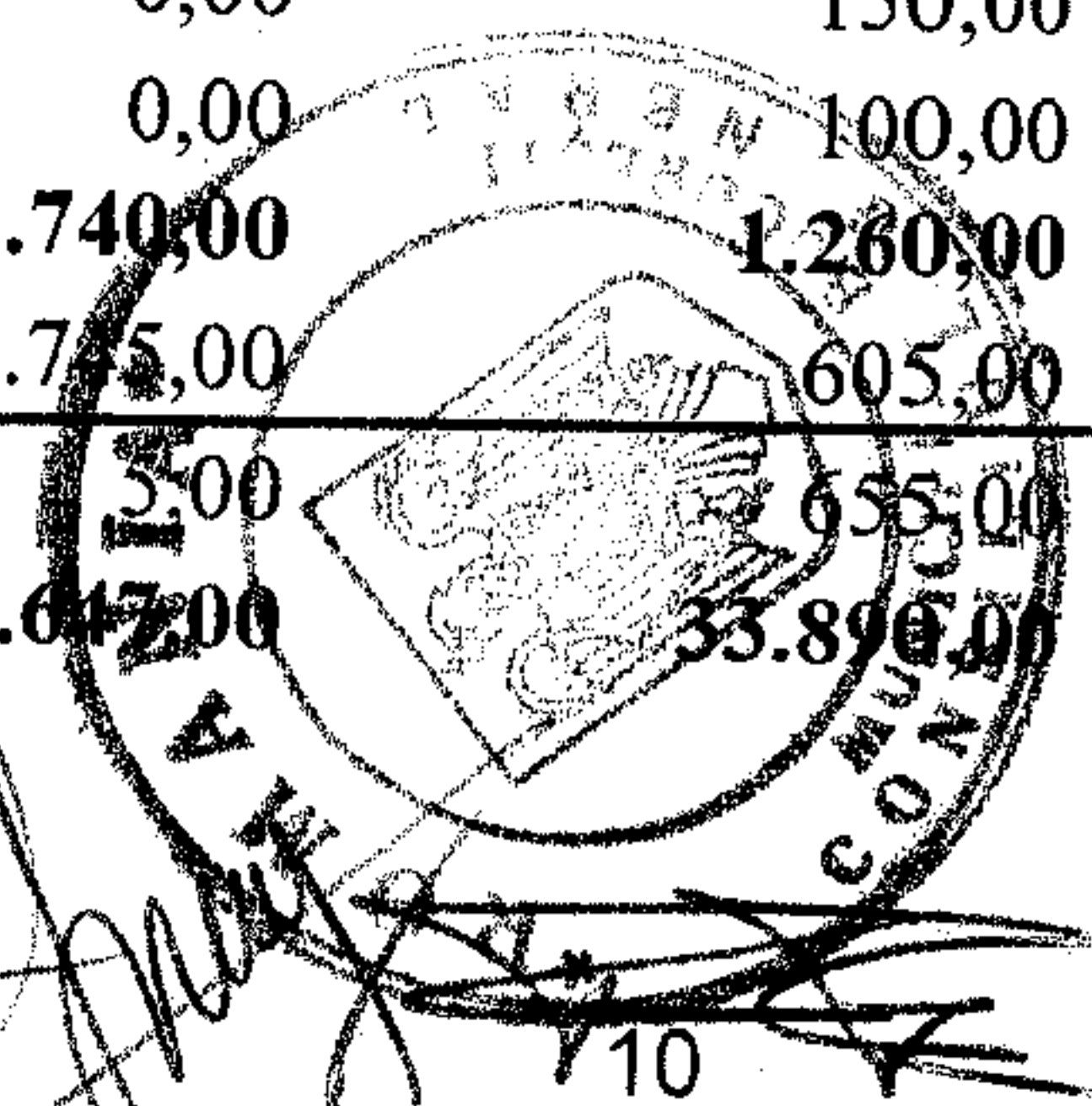

BUCURESTI PROIECT DE BUDGET AL MUNICIPIULUI BUCURESTI PE ANUL 2008



Sinteză influente programe investitii

- Prevederi rectificate -

mii lei

Cod indicator		Prevederi aprobate	Influente (+/-)	Prevederi rectificate
65.06.07.04	Credite externe(BEI)	58.873,00	-32.713,00	26.160,00
65.02.07.04	Buget local	6.664,00	1.066,00	7.730,00
71.01.01	A. Lucrari in continuare	42.624,00	-19.884,00	22.740,00
	Credite externe(BEI)	38.010,00	-20.730,00	17.280,00
	Buget local	4.614,00	846,00	5.460,00
91.01	B Lucrari noi	8.263,00	-4.673,00	3.590,00
	Credite externe(BEI)	7.363,00	-4.343,00	3.020,00
	Buget local	900,00	-330,00	570,00
71.01.03	Cb. Dotari	11.980,00	-5.680,00	6.300,00
	Credite externe(BEI)	11.350,00	-6.000,00	5.350,00
	Buget local	630,00	320,00	950,00
	Cc. Studii	220,00	0,00	220,00
	Credite externe(BEI)	150,00	0,00	150,00
	Buget local	70,00	0,00	70,00
71.01.30	Ce. Alte cheltuieli de investitii	2.450,00	-1.410,00	1.040,00
	Credite externe(BEI)	2.000,00	-1.640,00	360,00
	Buget local	450,00	230,00	680,00
6802	Asigurari si asistenta sociala, din care:			
	Buget local	740,00	-200,00	540,00
	Constructii	740,00	-200,00	540,00
	Consolidare reabilitare moderniz imobil Calea Dorobanti 32	200,00	-200,00	0,00
7002/7011	Locuinte, servicii si dezvoltare publica, din care:	240.123,91	-85.182,00	154.941,91
	Buget local	65.597,00	-29.632,00	35.965,00
	Buget creditelor	145.308,00	-39.000,00	106.308,00
	Veniturile si cheltuielile evidentiuate in afara bugetului local, din care:	29.218,91	-16.550,00	12.668,91
700203	Locuinte	10.500,00	-1.650,00	8.850,00
70.02.03.01	Dezvoltarea sistemului de locuinte	10.500,00	-1.650,00	8.850,00
	Constructii	10.500,00	-1.650,00	8.850,00
	din care			
	Consolidare locuinte- sume MDLPL	8.000,00	-1.650,00	6.350,00
700205	Alimentare cu apa si amenajari hidrotehnice	27.497,00	-17.424,00	10.073,00
70020501	Alimentare cu apa	27.497,00	-17.424,00	10.073,00
	Constructii	27.497,00	-17.424,00	10.073,00
	din care :			
	Lucrari in continuare	11.779,00	-4.806,00	6.973,00

*) Se repartizeaza pe pozitii de Ordonatorul principal de credite

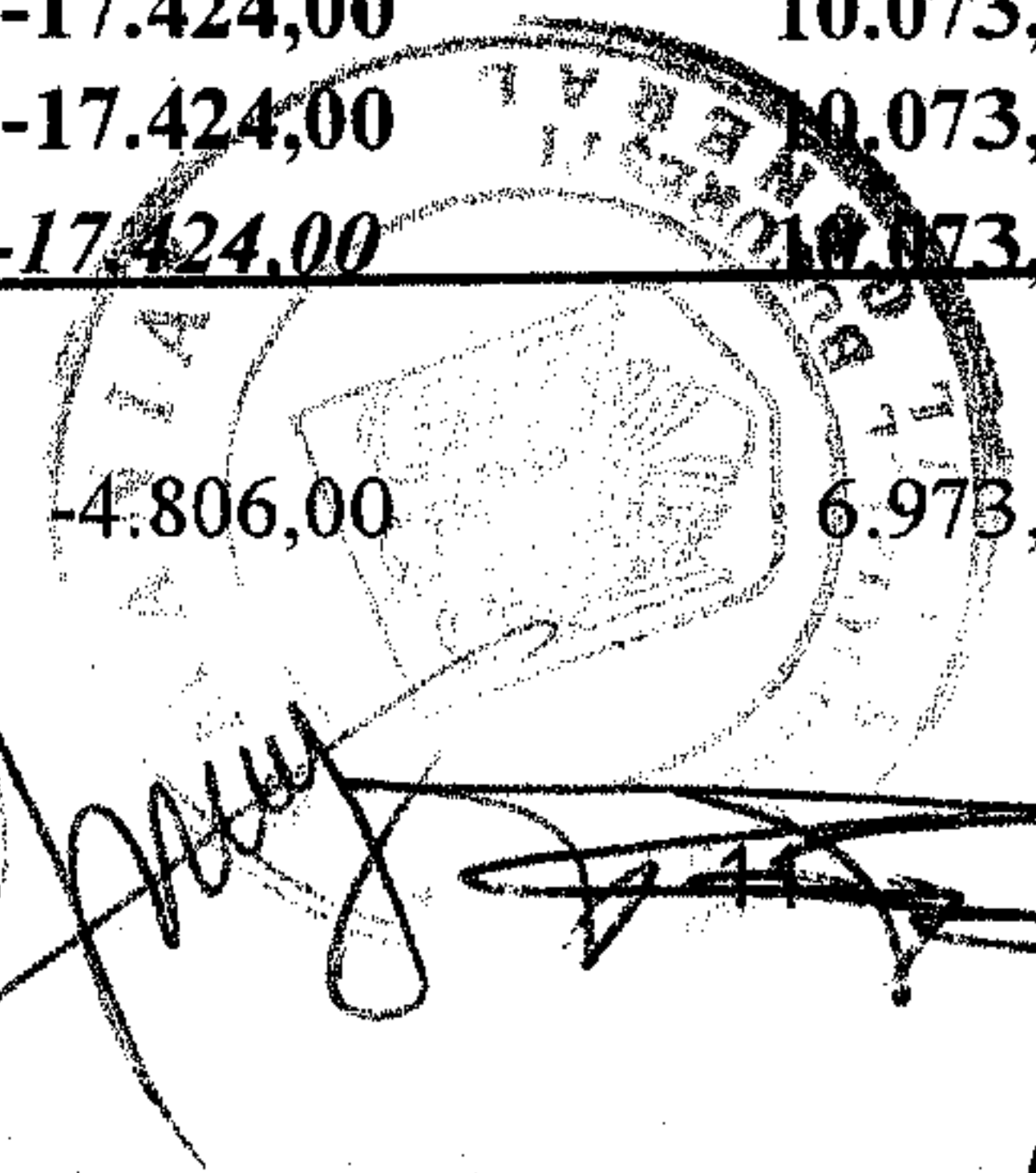
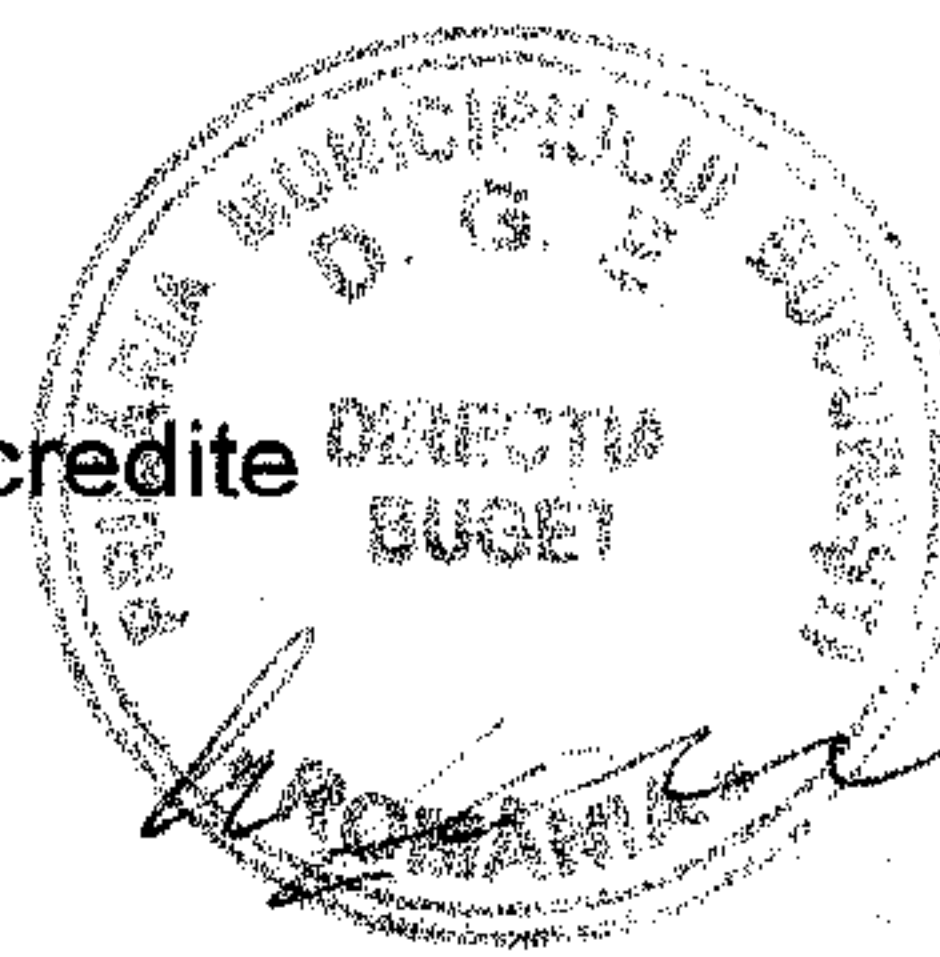
multiplicat
04.11.2008

MUNICIPIUL BUCURESTI

CONFORM CU
ORIGINALUL

Anexa 2

Hot. Nr. 312/2008



ANEXA 2 - PROPIU AL MUNICIPIULUI BUCURESTI PE ANUL 2008

Sinteza influente programe investitii
- Prevederi rectificate -

Cod indicator		Prevederi aprobate	Influente (+/-)	Prevederi rectificate
				mii lei
710101	Extindere retea apa sect 2,4,5	615,00	-585,00	30,00
710101	Extindere retea apa canal sect 1,3	508,00	-448,00	60,00
710101	Extindere retea apa canal Bd Laminorului	433,00	217,00	650,00
710101	Extindere retea apa canalizare cartier Olimpia	4.244,00	-3.180,00	1.064,00
710101	Reabilitare serv de cismele publice cu jet apa	1.779,00	-810,00	969,00
	Lucrari noi	11.828,00	-9.728,00	2.100,00
710101	Extindere retea de canal in zona de cota joasa sect 1	2.315,00	-2.315,00	0,00
710101	Reabilitare zone urbane cu deficit major serv. alimentare apa, zona Andronache sect 2	1.590,00	-1.090,00	500,00
710101	Reabilitare zone urbane cu deficit major serv. alimentare apa, sect. 4 Aparatorii Patriei- Progresului	1.410,00	-1.010,00	400,00
710101	Reabilitare zone urbane cu deficit major serv. alimentare apa, sect. 2 cartier Capidava, Petricani, Plumbuita	3.600,00	-3.100,00	500,00
710101	Reabilitare zone urbane cu deficit major serv. alimentare apa-canal, sect.3	1.000,00	-800,00	200,00
710101	Extindere retea apa si canal zone deficitare	1.913,00	-1.913,00	0,00
710101	Reabilitarea zonelor urbane cu deficit major in sistemul de canalizare si alimentare cu apa - sectoarele 1 si 6(cofinantat BIRD)**)	0,00	500,00	500,00
	Alte cheltuieli asimilate investitiilor	3.890,00	-2.890,00	1.000,00
	din care:			
710101	Amenajare Valea Saulei	2.440,00	-1.440,00	1.000,00
710101	Alte cheltuieli asimilate investitiilor	1.450,00	-1.450,00	0,00
700206	Iluminat public si electrificari rurale	300,00	-300,00	0,00
	Constructii			
710101	Strategie locala de accelerare a dezvoltarii serviciilor comunitare de utilitati publice	300,00	-300,00	0,00
700250	Alte servicii in domeniile locuintelor, serviciilor si dezvoltarii comunale			
	din care :	71.560,00	-10.258,00	61.302,00
70	CHELTUIELI DE CAPITAL	27.300,00	-10.258,00	17.042,00
71	TITLUL X ACTIVE NEFINANCIARE	27.295,00	-10.258,00	17.037,00
71.01.01	Constructii	27.295,00	-10.258,00	17.037,00
	din care :			
710101	Activitatea de promovare a imaginii orasului in cadrul unor manifestari cu caracter nat/internat.	1.715,00	-1.715,00	0,00
710101	Asistenta tehnica pt pregatire documentatiei axa prioritara 1	660,00	-660,00	0,00
710101	Asistenta tehnica pt pregatire documentatiei axa prioritara 2	660,00	-660,00	0,00
710101	Asistenta tehnica pt pregatire documentatiei axa prioritara 4	660,00	-660,00	0,00
710101	Asistenta tehnica pt pregatire documentatiei axa prioritara 3	452,00	-452,00	0,00
710101	Taxe avize Asistenta tehnica Program Operat Reg. 2007-2013	21,00	21,00	0,00

*) Se repartizeaza pe pozitii de Ordonatorul principal de credite

multipliat
04.11.2008

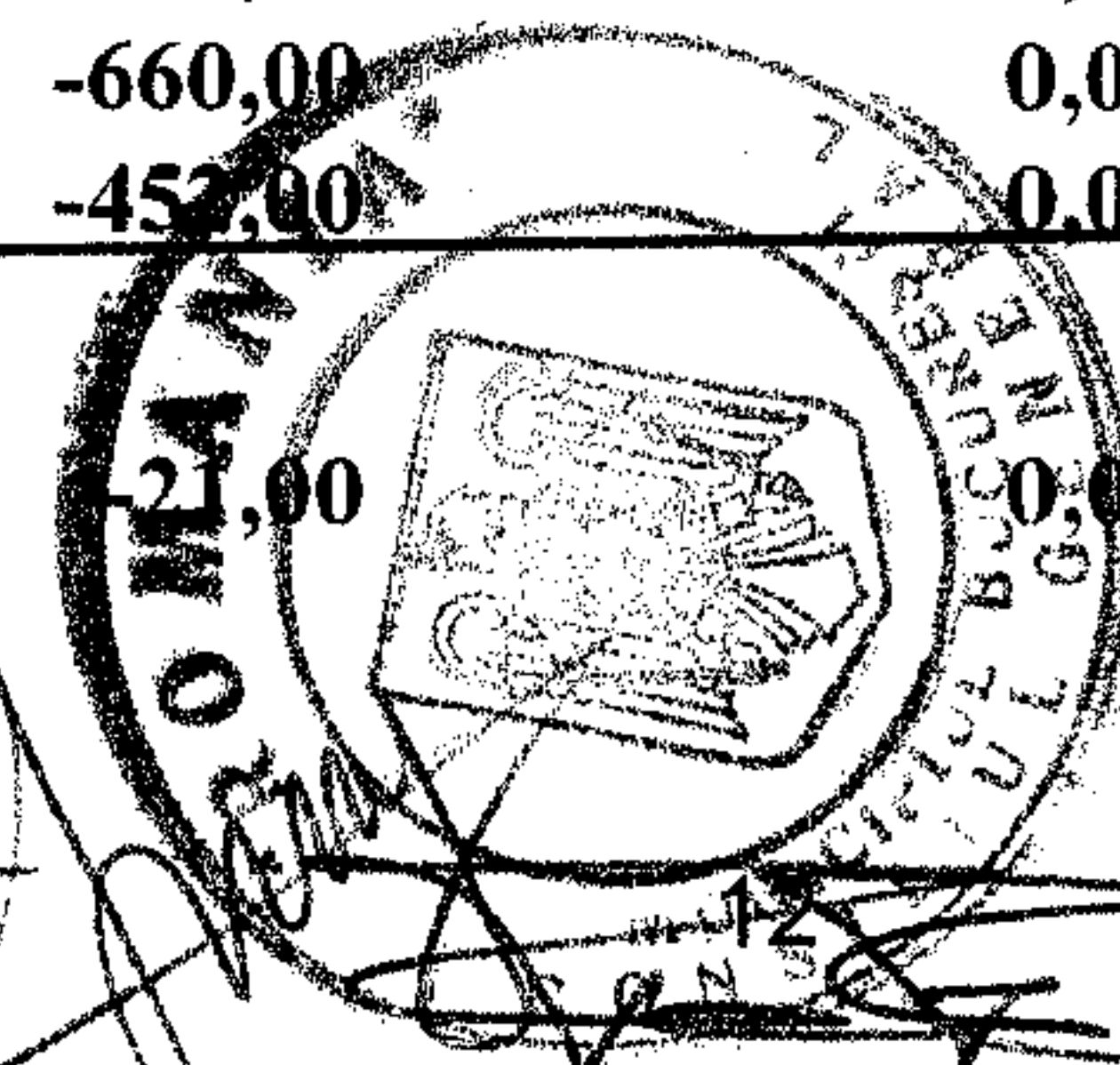

MUNICIPIUL BUCURESTI



**CONFORM CU
ORIGINALUL**

Hot. Nr 312/2008
Anexa 1

BUGETUL PROPRIU AL MUNICIPIULUI BUCURESTI PE ANUL 2008
Prevederi rectificate

Cod		Prevederi aprobate	Influente (+/-)	Prevederi rectificate
				mii lei
10.03.01	Contributii de asigurari sociale de stat	305,00	-27,00	278,00
10.03.02	Contributii de asigurări de somaj	32,00	-16,00	16,00
10.03.03	Contributii de asigurari sociale de sanatate	110,00	-30,00	80,00
20	TITLUL II BUNURI SI SERVICII	501,00	363,00	864,00
20.01	Bunuri si servicii	241,00	43,00	284,00
20.01.01	Furnituri de birou	40,00	21,00	61,00
20.01.02	Materiale pentru curatenie	10,00	-10,00	0,00
20.01.30	Alte bunuri si servicii pentru întreținere si functionare	40,00	32,00	72,00
20.05	Bunuri de natura obiectelor de inventar	30,00	-15,00	15,00
20.05.30	Alte obiecte de inventar	30,00	-15,00	15,00
20.06	Deplasari, detasari, transferari	50,00	10,00	60,00
20.06.01	Deplasari interne, detașări, transferări	30,00	10,00	40,00
20.30	Alte cheltuieli	75,00	325,00	400,00
20.30.30	Alte cheltuieli cu bunuri si servicii	75,00	325,00	400,00
55	TITLUL VII ALTĂ TRANSFERURI	839,00	-400,00	439,00
55.01	A. Transferuri interne	833,00	-400,00	433,00
55.01.08	Programe PHARE si alte programe cu finantare nerambursabila	733,00	-400,00	333,00
85	Plati efectuate in anii precedenti si recuperate in anul curent	0,00	-1,00	-1,00

CENTRUL DE CALCUL

Centrul de Calcul				
TOTAL CHELTUIELI		3.472,00	-472,00	3.000,00
TITLUL I CHELTUIELI DE PERSONAL		1.344,00	211,00	1.555,00
10.01	Cheltuieli salariale in bani	1.049,00	166,00	1.411,00
10.01.01	Salarii de baza	610,00	60,00	670,00
10.01.02	Salarii de merit	18,00	2,00	20,00
10.01.03	Indemnizatie de conducere	40,00	10,00	50,00
10.01.04	Spor de vechime	94,00	40,00	134,00
10.01.05	Sporuri pentru conditii de munca	52,00	-12,00	40,00
10.01.07	Ore suplimentare	117,00	73,00	190,00
10.01.30	Alte drepturi salariale in bani	10,00	-7,00	3,00
10.03	Contributii	295,00	45,00	330,00
10.03.01	Contributii de asigurari sociale de stat	200,00	40,00	240,00
10.03.02	Contributii de asigurări de somaj	20,00	-5,00	15,00
10.03.03	Contributii de asigurari sociale de sanatate	60,00	15,00	75,00
10.03.06	Contributii pentru concedii si indemnizatii	5,00	-5,00	0,00
20	TITLUL II BUNURI SI SERVICII	1.730,00	-560,00	1.170,00
20.01	Bunuri si servicii	658,00	-115,00	543,00
20.01.08	Posta, telecomunicatii, radio, tv, internet	20,00	35,00	55,00
20.01.09	Materiale si prestari de servicii cu caracter functional	400,00	-150,00	250,00
20.05	Bunuri de natura obiectelor de inventar	100,00	-95,00	5,00
20.05.30	Alte obiecte de inventar	100,00	-95,00	5,00

multiplicat
04.11.2008

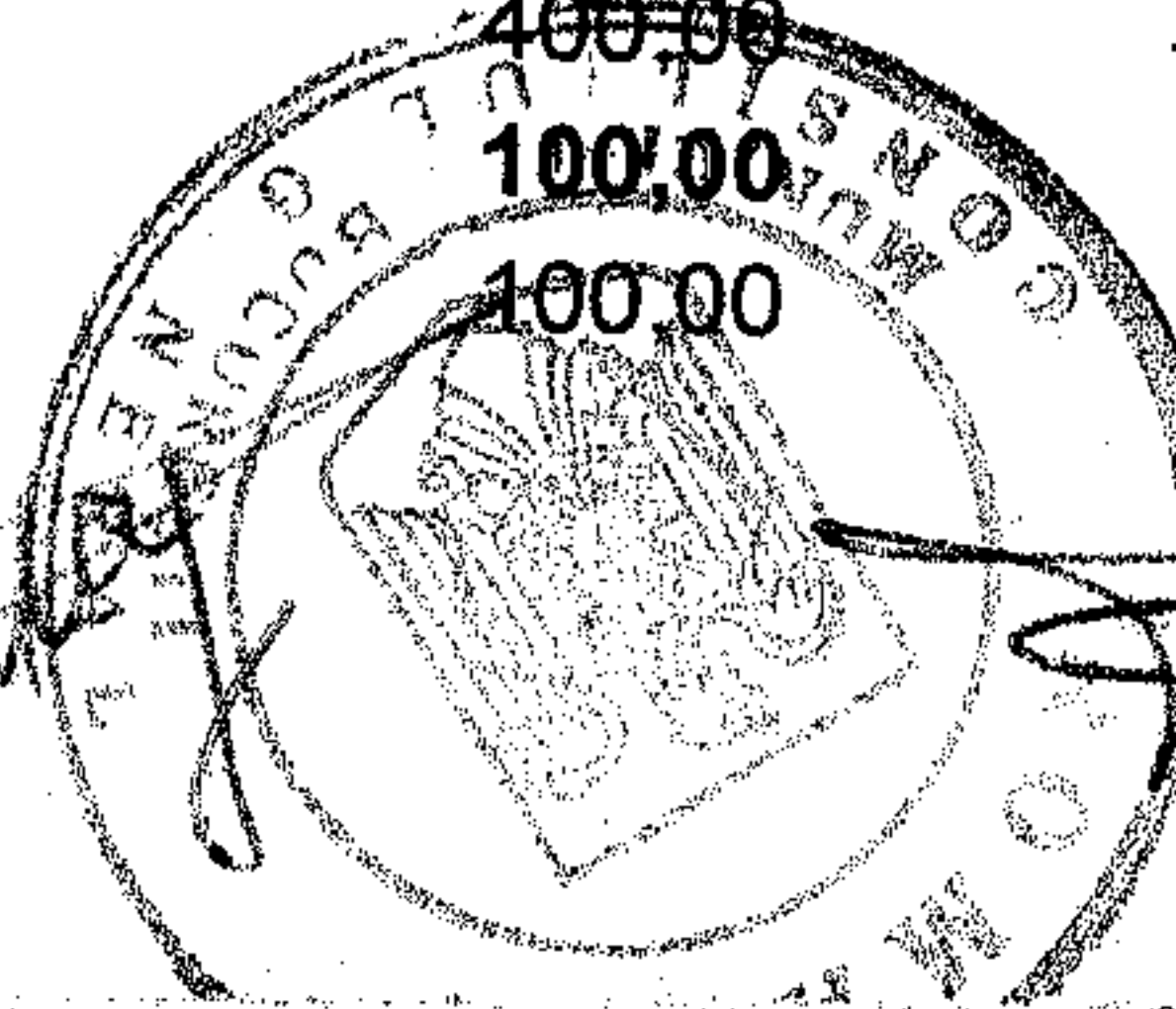
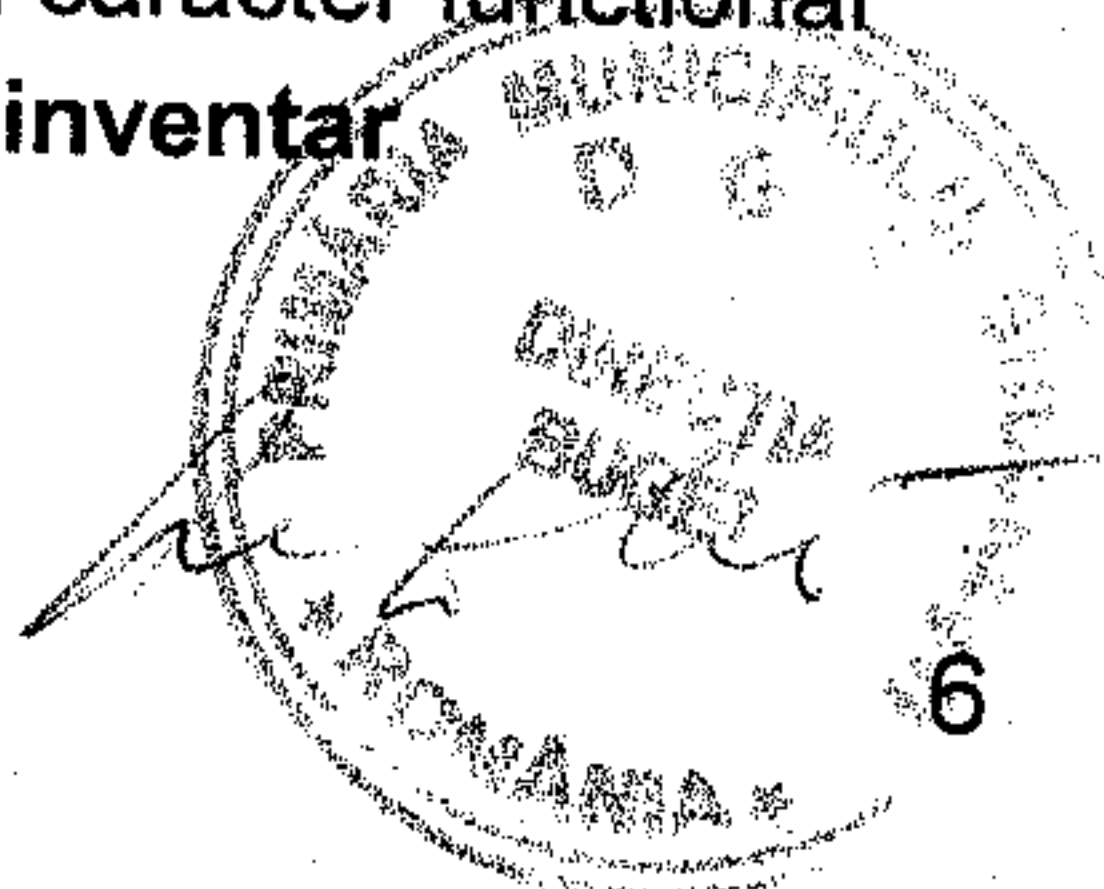

MUNICIPIUL BUCURESTI

CONFORM CU ORIGINALUL

Anexa 2

Hot. Nr. 312/2008

BUCURESTI PROPRIU AL MUNICIPIULUI BUCURESTI PE ANUL 2008



Sinteza influente programe investitii
- Prevederi rectificate -

Cod indicator		Prevederi aprobate	Influente (+/-)	Prevederi rectificate
				mii lei
710101	Strategie locala de accelerare a dezvoltarii serviciilor comunitare de utilitati publice	0,00	0,00	0,00
710101	Studiu echilibrare energetica a retelelor electrice	600,00	-600,00	0,00
710101	Studiu reamplasare retele infrastructura	600,00	-600,00	0,00
710101	Refacere Zona Istorica	5.983,00	1.000,00	6.983,00
710101	Lucrari tehnico edilitare in ansamblul de locuinte Straulesti	1.262,00	110,00	1.372,00
710101	Rețele de alimentare cu apa, canalizare si drumuri ansamblul H Coanda	6.000,00	-6.000,00	0,00
70.06	Locuinte, servicii si dezvoltare publica din care :	145.308,00	-40.000,00	105.308,00
70.06.03.01	Dezvoltarea sistemului de locuinte	40.000,00	-40.000,00	0,00
	<i>Achizitii imobile(Imprumut obligatiuni)</i>	40.000,00	-40.000,00	0,00
70.06.50	Alte servicii în domeniile locuintelor, serviciilor si dezvoltarii comunale	25.508,00	1.000,00	26.508,00
	Construcții	25.508,00	1.000,00	26.508,00
	Refacere Zona Istorica (BERD)	25.508,00	0,00	25.508,00
	Refacere Zona Istorica (Imprumut obligatiuni)	0,00	1.000,00	1.000,00
70.11.03.01	Dezvoltarea sistemului de locuințe	29.218,91	-16.550,00	12.668,91
710101	Constructii din care	29.218,91	-16.550,00	12.668,91
	<i>Fond locuinte</i>			
	din care	25.000,00	-13.550,00	11.450,00
70.11.03.01	Arena Bucurestilor	50,00	-50,00	0,00
70.11.03.01	Parcari subterane	200,00	-200,00	0,00
70.11.03.01	Imobile centru istoric	50,00	-50,00	0,00
	Altele	50,00	-50,00	0,00
70.11.03.01	Locuinte conform Legii locuintei 114/96(lucrari in continuare)	16.500,00	-5.700,00	10.800,00
70.11.03.01	Ansamblul Oltenitei Vitan- Barzesti	7.500,00	-7.500,00	0,00
	<i>Fond rulment</i>			
		4.218,91	-3.000,00	1.218,91
70.11.03.01	Ansamblul Ghermanesti	4.218,91	-3.000,00	1.218,91
7402	Protectia mediului, din care:	140.468,00	45.197,00	185.665,00
	Buget local	80.568,00	-49.693,00	30.875,00
	Buget creditelor	59.900,00	-16.500,00	43.400,00
	Bugetul fondurilor nerambursabile	0,00	111.390,00	111.390,00
71.01.01	Constructii	74.218,00	-48.093,00	26.125,00
71.01.30	Alte active fixe	4.850,00	-1.600,00	3.250,00
	din total :			
74.02.03	<i>Reducerea si controlul poluarii</i>	49.068,00	-43.543,00	5.525,00
	din care :			

*) Se repartizeaza pe pozitii de Ordonatorul principal de credite

multipliat
04.11.2008

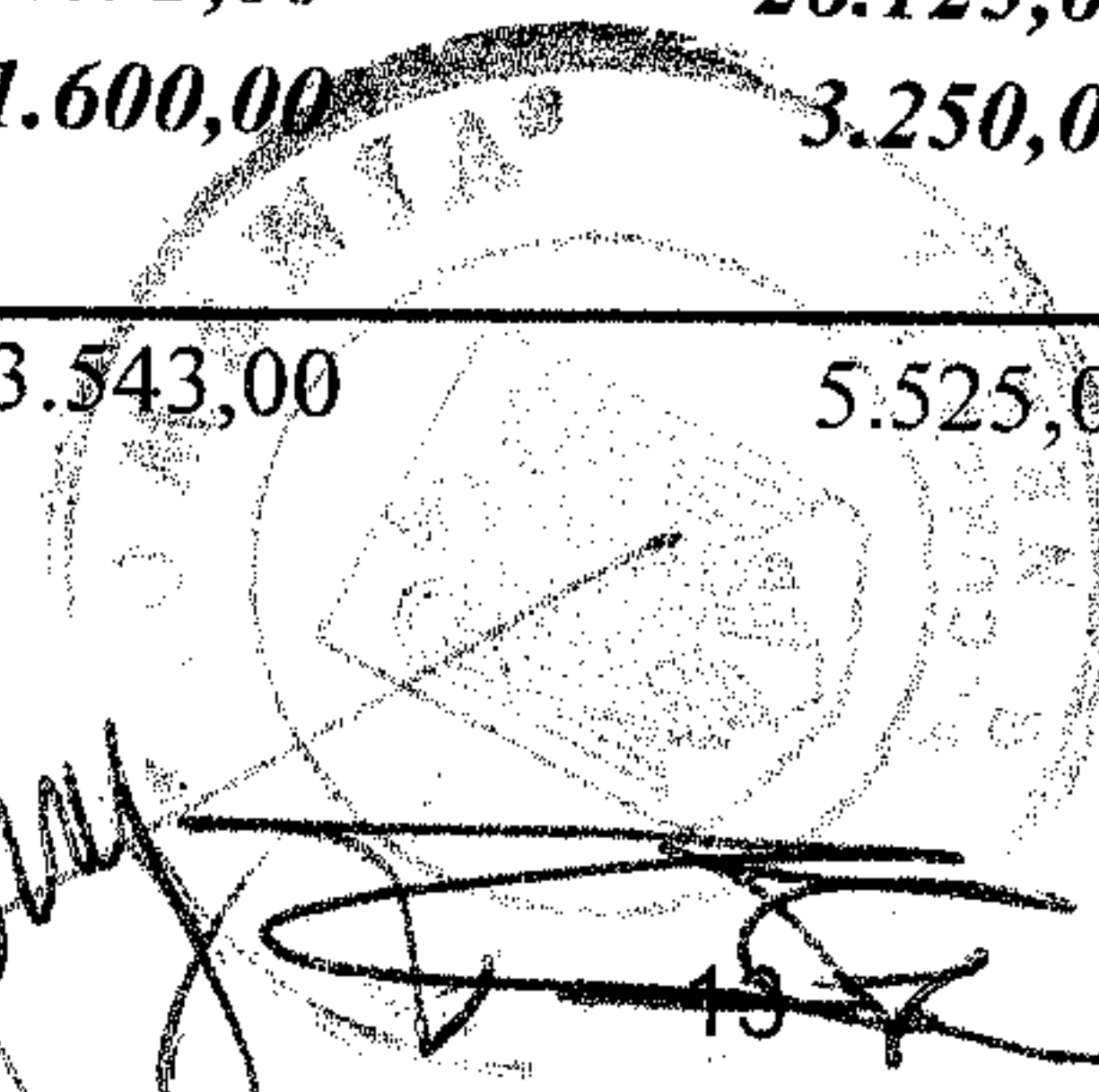

MUNICIPIUL BUCURESTI

CONFORM CU ORIGINALUL

Anexa 2
Hot. Nr. 312/2008

BUGETUL PROPRIU AL MUNICIPIULUI BUCURESTI PE ANUL 2008



Sinteza influente programe investitii

- Prevederi rectificate -

Cod indicator		Prevederi aprobate	Influente (+/-)	Prevederi rectificate
				mii lei
710101	Ecologizarea si dezvoltarea potentialului turistic al parcurilor	17.900,00	-17.125,00	775,00
710101	Retele canalizare si drumuri aferente ansamblu locuinte			
	H. Coanda			
710130	Cadastru verde	6.243,00	-6.243,00	0,00
710130	Managementul Calitatii Aerului	4.500,00	-1.500,00	3.000,00
7101	Reabilitare zone urbane deficit major canalizare Plumbuita...	350,00	-100,00	250,00
710101	Reabilitare zone urbane deficit major canalizare Andronache...	4.159,00	-4.159,00	0,00
710101	Reabilitare zone urbane deficit major canalizare Aparatorii Patriei, Progresului	5.499,00	-5.499,00	0,00
710101	Reabilitare zone urbane deficit major canalizare sect 3	7.217,00	-7.217,00	0,00
710101	Reabilitare ecologica a lacurilor de pe raul Colentina	1.000,00	-1.000,00	0,00
740206	Canalizarea si tratarea apelor reziduale	700,00	-700,00	0,00
	Constructii	31.500,00	-6.150,00	25.350,00
	din care :	31.500,00	-6.150,00	25.350,00
710101	Reabilitare statie epurare Glina	15.000,00	-6.150,00	8.850,00
74.06.06	Canalizarea si tratarea apelor reziduale	59.900,00	-16.500,00	43.400,00
	CHELTUIELI DE CAPITAL	59.900,00	-16.500,00	43.400,00
710101	Constructii	59.900,00	-16.500,00	43.400,00
	Reabilitare statie epurare Glina	59.900,00	-16.500,00	43.400,00
	(credite BEI, BERD)			
74.08.06	Canalizarea si tratarea apelor reziduale	0,00	111.390,00	111.390,00
710101	Reabilitare statie epurare Glina	0,00	111.390,00	111.390,00
80.02	Actiuni generale economice, comerciale si de munca			
	Buget local			
71.01.01	Constructii	3.654,95	-1.606,55	2.048,40
	din care :	3.654,95	-1.606,55	2.048,40
	Modernizare si reabilitare sediu PMB	2.007,36	-2.007,36	0,00
	Asistenta tehnica pregatire documentatie pt Programul Operational Regional 2007-2013	0,00	400,81	400,81
8102	Combustibil si energie			
	Buget local			
710101	Constructii, din care:	5.862,00	-4.017,00	1.845,00
	Contorizarea vanzarii de energie electrica	5.862,00	-4.017,00	1.845,00
	Strategia energetica a Municipiului Bucuresti	4.440,00	-3.315,00	1.125,00
		1.422,00	-702,00	720,00

8402/8406 **Transporturi**

*) Se repartizeaza pe pozitii de Ordonatorul principal de credite

*multiplicat
04.11.2008*

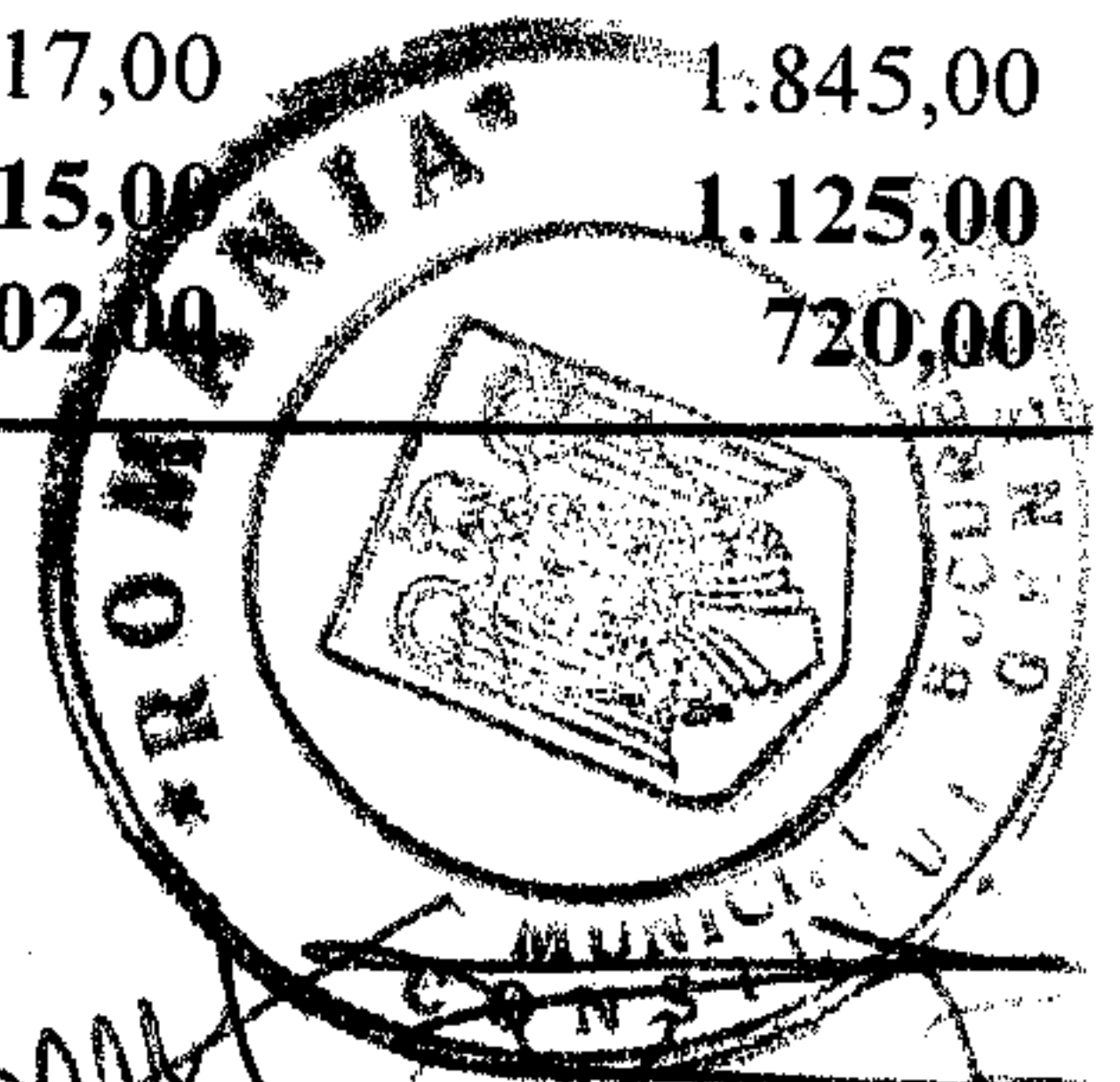
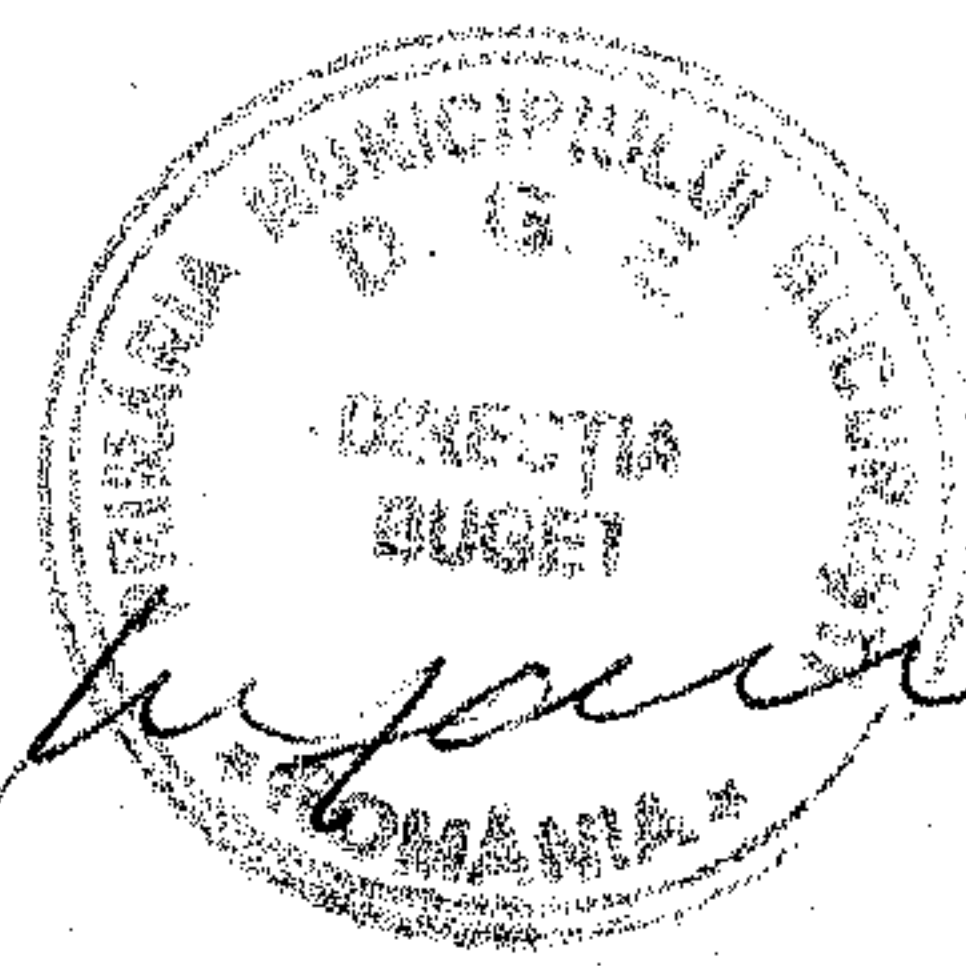

BUGETUL PROPRIU AL MUNICIPIULUI BUCURESTI PE ANUL 2008



la influente programe investitii
- Prevederi rectificate -

Cod indicator		Prevederi aprobate	Influente (+/-)	Prevederi rectificate
	Total, din care:	711.292,00	216.300,00	927.592,00
	Buget local	217.377,00	93.200,00	310.577,00
	Bugetul creditelor, din care:	493.915,00	123.100,00	617.015,00
	Credit BEI, BERD	63.915,00	0,00	63.915,00
	Imprumut Obligatiuni	430.000,00	123.100,00	553.100,00
	A. Obiective de investitii in continuare	689.822,00	211.590,00	901.412,00
84.02.03.03	Buget local	217.377,00	93.200,00	310.577,00
84.06.03.03	Bugetul creditelor	472.445,00	118.390,00	590.835,00
	1. Modernizare strazi urbane (program cofinantat BEI)	4.348,00	0,00	4.348,00
84.02.03.03	Buget local	— 58,00	0,00	58,00
84.06.03.03	Bugetul creditelor	4.290,00	0,00	4.290,00
	2. Lucrari suplimentare aferente program BEI	50.573,00	45.895,00	96.468,00
84.02.03.03	Buget local	17.543,00	29.000,00	46.543,00
84.06.03.03	Bugetul creditelor	33.030,00	16.895,00	49.925,00
	3. Managementul Traficului	81.411,00	0,00	81.411,00
84.02.03.03	Buget local	4.486,00	2.270,00	6.756,00
84.06.03.03	Bugetul creditelor, din care:	76.925,00	-2.270,00	74.655,00
	BERD	59.625,00	0,00	59.625,00
	Imprumut obligatiuni	17.300,00	-2.270,00	15.030,00
	4. Pasaj Basarab	75.125,00	67.055,00	142.180,00
84.02.03.03	Buget local	46.760,00	15.000,00	61.760,00
84.06.03.03	Bugetul creditelor	28.365,00	52.055,00	80.420,00
	5. Lucrari iluminat public aferente programului de investitii de infrastructura	12.000,00	38.172,00	50.172,00
84.02.03.03	Buget local	8.000,00	31.195,00	39.195,00
84.06.03.03	Bugetul creditelor	4.000,00	6.977,00	10.977,00
	6. Modernizare strazi cu linii de tramvai	342.371,00	9.140,00	351.511,00
84.02.03.03	Buget local	110.271,00	6.730,00	117.001,00
84.06.03.03	Bugetul creditelor	232.100,00	2.410,00	234.510,00
	6.1 Sos . Colentina	48.340,00	0,00	48.340,00
84.02.03.03	Buget local	12.650,00	6.730,00	19.380,00
84.06.03.03	Bugetul creditelor	35.690,00	-6.730,00	28.960,00
	6.2 Calea Mosilor	80.339,00	0,00	80.339,00
84.02.03.03	Buget local	24.629,00	0,00	24.629,00
84.06.03.03	Bugetul creditelor	55.710,00	0,00	55.710,00
	6.3 Bdul Iancu de Hunedoara	23.693,00	1.640,00	25.333,00
84.02.03.03	Buget local	15.193,00	0,00	15.193,00
84.06.03.03	Bugetul creditelor	8.500,00	1.640,00	10.140,00
	6.4 Sos Stefan cel Mare	33.357,00	0,00	33.357,00
84.02.03.03	Buget local	23.357,00	0,00	23.357,00

*) Se repartizeaza pe pozitii de Ordonatorul principal de credite

multplicat &
09.11.2008

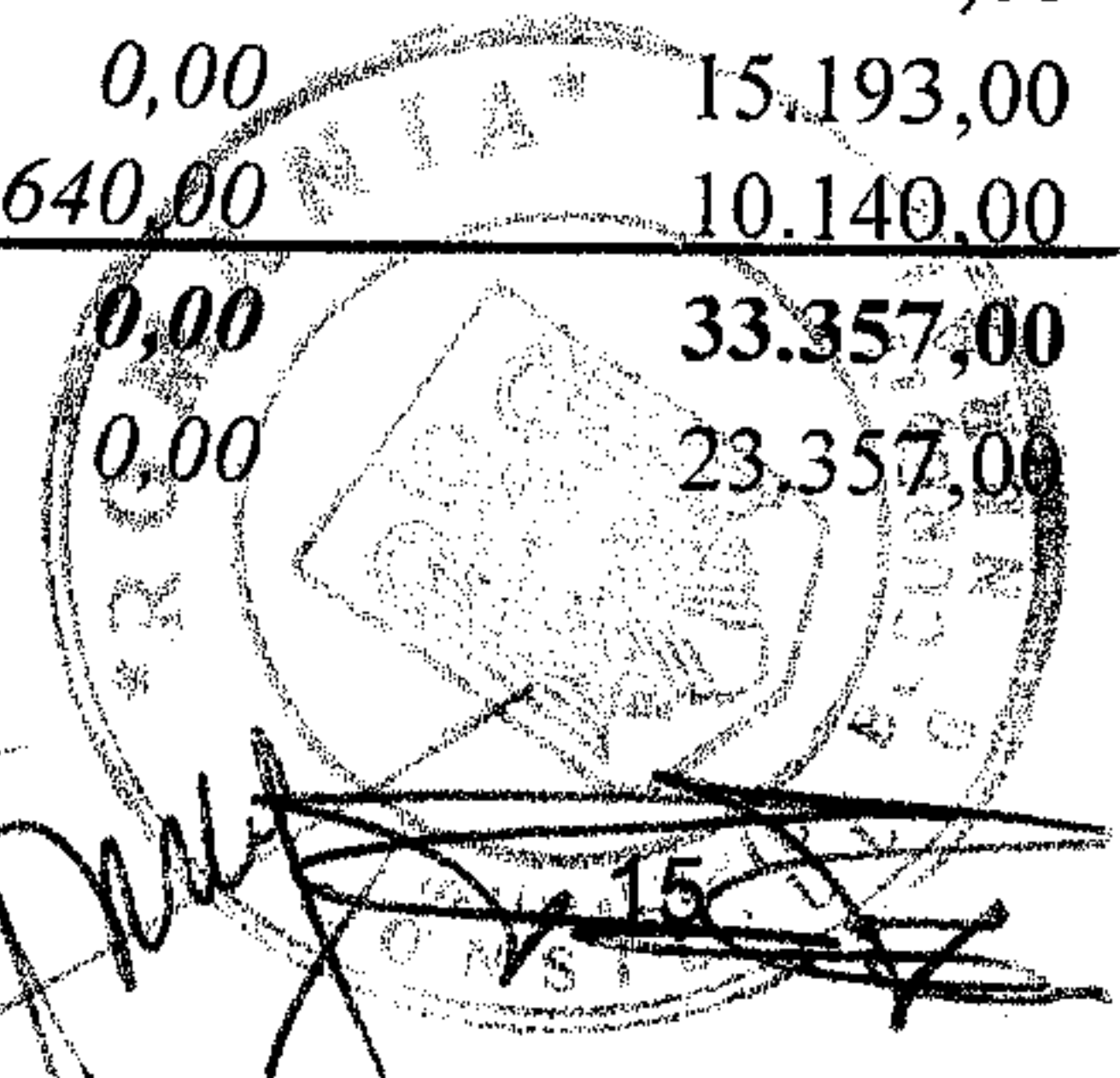
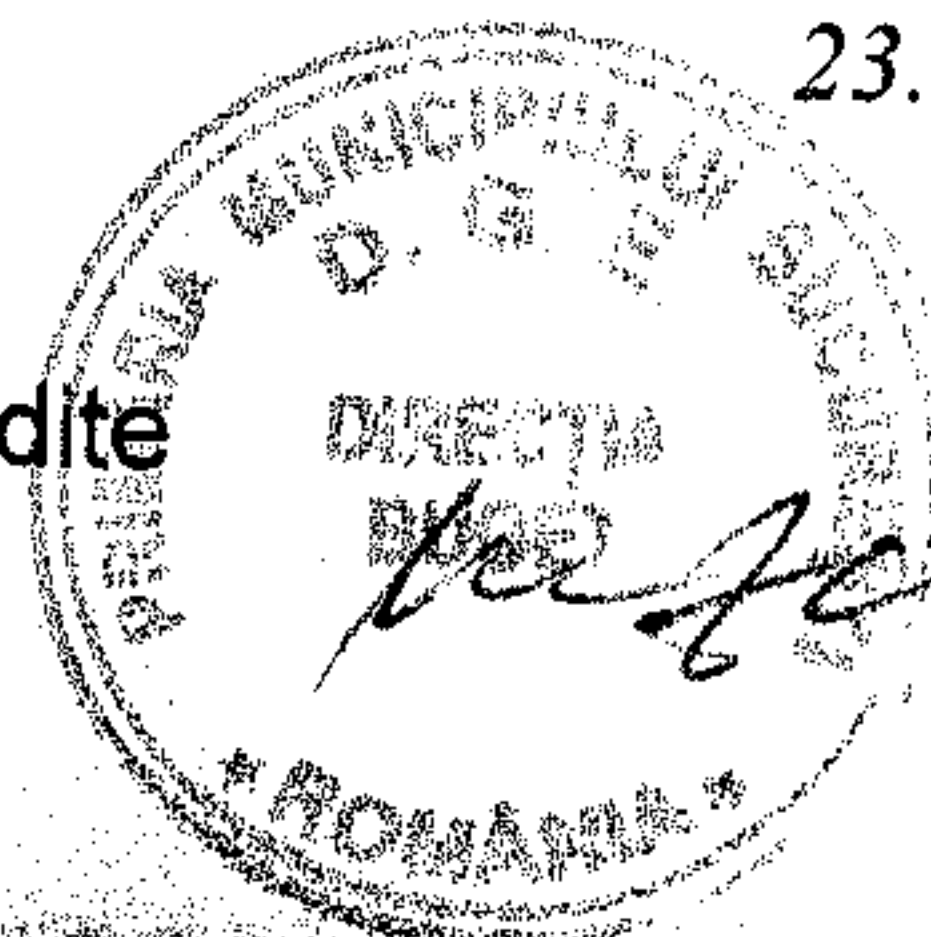

MUNICIPIUL BUCURESTI

CONFORM CU
ORIGINALUL

Anexa 2

Hot. Nr.

312/2008

BUGETUL PROPRIU AL MUNICIPIULUI BUCURESTI PE ANUL 2008

Influente programe investitii
Prevederi rectificate =

mii lei

Cod indicator		Prevederi aprobate	Influente (+/-)	Prevederi rectificate
84.06.03.03	Bugetul creditelor	10.000,00	0,00	10.000,00
	<i>6.5 Str. Tunari</i>	100,00	0,00	100,00
84.02.03.03	Buget local	0,00	0,00	0,00
84.06.03.03	Bugetul creditelor	100,00	0,00	100,00
	<i>6.6 Str. Viitorului</i>	100,00	10.000,00	10.100,00
84.02.03.03	Buget local	0,00	0,00	0,00
84.06.03.03	Bugetul creditelor	100,00	10.000,00	10.100,00
	<i>6.7 Bdul 1 Decembrie 1918</i>	316,00	0,00	316,00
84.02.03.03	Buget local	316,00	0,00	316,00
84.06.03.03	Bugetul creditelor	0,00	0,00	0,00
	<i>6.8 Terminal multimodal Piata Sf Vineri</i>	27.893,00	0,00	27.893,00
84.02.03.03	Buget local	12.893,00	0,00	12.893,00
84.06.03.03	Bugetul creditelor	15.000,00	0,00	15.000,00
	<i>6.9 Sos Oltenitei</i>	128.233,00	-2.500,00	125.733,00
84.02.03.03	Buget local	21.233,00	0,00	21.233,00
84.06.03.03	Bugetul creditelor	107.000,00	-2.500,00	104.500,00
	7. Penetratii, strapungeri, supralargiri pasaje rutiere si pietonale	123.994,00	51.328,00	175.322,00
84.02.03.03	Buget local	30.259,00	9.005,00	39.264,00
84.06.03.03	Bugetul creditelor	93.735,00	42.323,00	136.058,00
	<i>7.1 Artera D-na Ghica-Chisinau</i>	19.045,00	0,00	19.045,00
84.02.03.03	Buget local	1.420,00	1.525,00	2.945,00
84.06.03.03	Bugetul creditelor	17.625,00	-1.525,00	16.100,00
	<i>7.2 Modernizare Piata Eroii Revolutiei</i>	14.524,00	6.000,00	20.524,00
84.02.03.03	Buget local	4.214,00	1.600,00	5.814,00
84.06.03.03	Bugetul creditelor	10.310,00	4.400,00	14.710,00
	<i>7.3 Strapungere Bd Nicolae Grigorescu -Splai Dudescu</i>	5.000,00	9.748,00	14.748,00
84.02.03.03	Buget local	1.000,00	0,00	1.000,00
84.06.03.03	Bugetul creditelor	4.000,00	9.748,00	13.748,00
	<i>7.4 Strapungere Buzesti Berzei Uranus</i>	2.000,00	8.000,00	10.000,00
84.02.03.03	Buget local	1.000,00	0,00	1.000,00
84.06.03.03	Bugetul creditelor	1.000,00	8.000,00	9.000,00
	<i>7.5 Penetratie si racord Splaiul Unirii-Autostrada Bucuresti Constanta</i>	100,00	0,00	100,00
84.02.03.03	Buget local	100,00	0,00	100,00
84.06.03.03	Bugetul creditelor	0,00	0,00	0,00
	<i>7.6 Penetratie Splaiul Independentei -Ciurel- Autostrada Bucuresti Pitesti</i>	1.000,00	1.000,00	2.000,00
84.02.03.03	Buget local	1.000,00	0,00	1.000,00

*) Se repartizeaza pe pozitii de Ordonatorul principal de credite

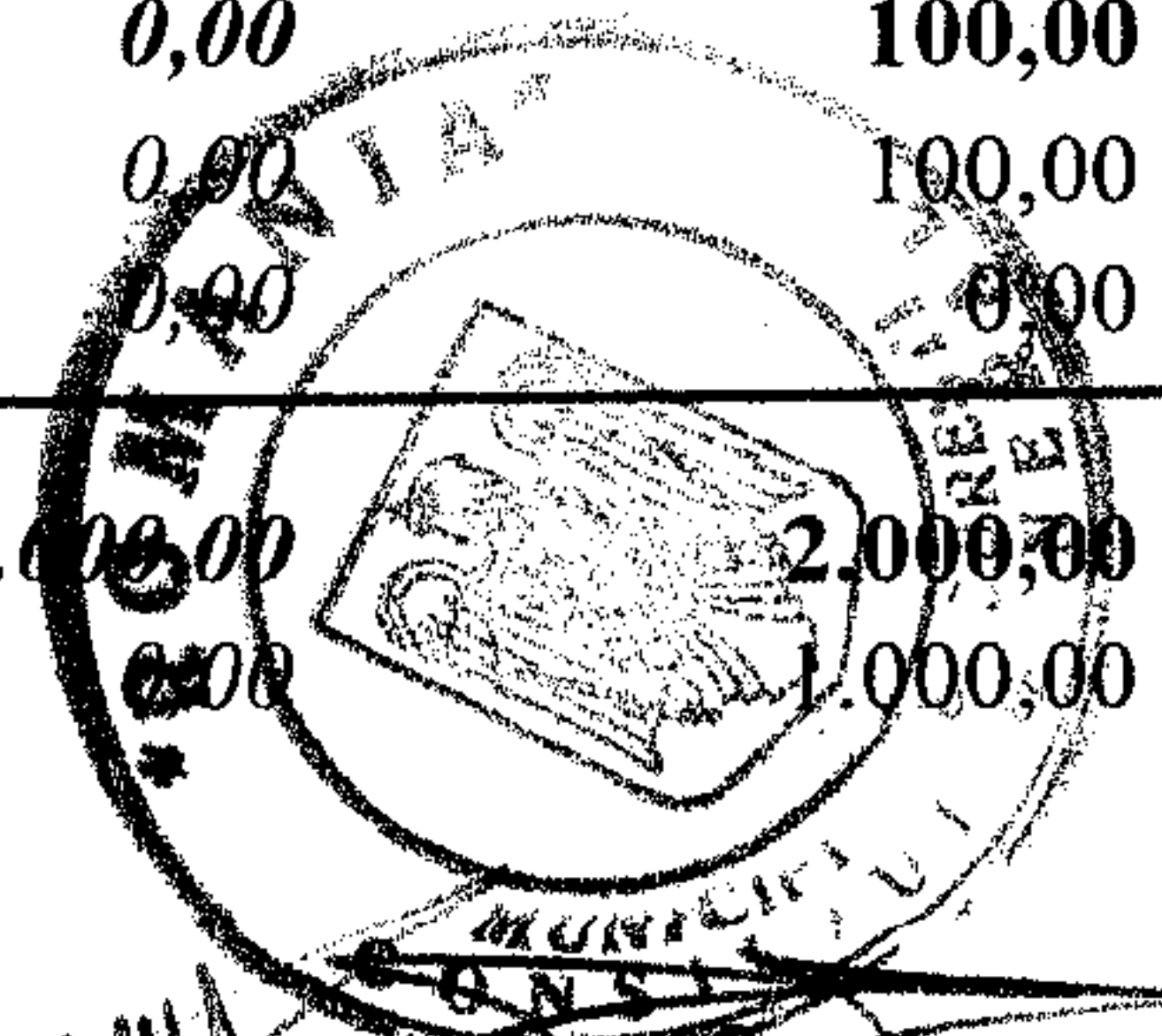
multiplicat
04.11.2008

65