



**AUTORITATEA ADMINISTRAȚIEI PUBLICE LOCALE: CGMB**  
**Operatorul economic: COMPANIA MUNICIPALĂ CIMITIRE BUCUREȘTI S.A**  
**Sediul/Adresa: București, Bd. Lascăr Catargiu nr. 34, sector 1**  
**Cod unic de înregistrare 38790403**  
**Nr. Registrul Comertului: J40/1439/2018**

Hotărârea C.G. M.B. nr. 227/2019

ANEXA 1

**BUGETUL DE VENITURI ȘI CHELTUIELI PE ANUL 2019**

mii lei

0	1	INDICATORI	Nr. rd.	Realizat/ Preliminat an precedent 2018	Propuneri an curent 2019	%	Estimari an 2020	Estimari an 2021	%	
						6=5/4			9=7/5	10=8/7
				4	5	6	7	8	9	10
I.		VENITURI	1	0,00	52.086,00	0,00	53.388	54.616	1,03	1,02
	1	Venituri totale din exploatare, din care:	2	0,00	51.750,00	0,00	53.044	54.264	1,03	1,02
		a) subvenții, cf. prevederilor legale în vigoare	3	0,00			0	0	0,00	0,00
		b) transferuri, cf. prevederilor legale în vigoare	4	0,00			0	0	0,00	0,00
	2	Venituri financiare	5	0,00	336,00	0,00	344	352	1,03	1,02
	3	Venituri extraordnare	6	0,00			0	0	0,00	0,00



CONFORM CU ORIGINALUL

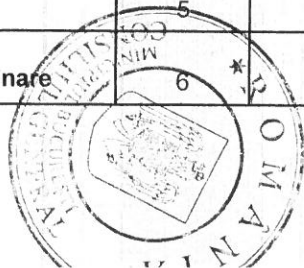
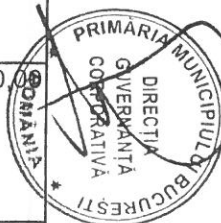

*Handwritten signature*



II		<b>CHELTUIELI TOTALE</b>	7	<b>2.187</b>	<b>28.591,00</b>	1.307,20	<b>29.306</b>	<b>29.980</b>	1,03	1,02
	1	Cheltuieli de exploatare, din care:	8	<b>2.187,20</b>	<b>28.591,00</b>	1.307,20	<b>29.306</b>	<b>29.980</b>	1,03	1,02
	A.	cheltuieli cu bunuri si servicii	9	<b>236,00</b>	<b>18.841,00</b>	7.983,47	<b>19.312</b>	<b>19.756</b>	1,03	1,02
	B.	cheltuieli cu impozite, taxe si varsaminte	10	<b>0,20</b>	<b>30,00</b>	15.000,00	<b>31</b>	<b>31</b>	1,03	1,02
	C.	cheltuieli cu personalul, din care:	11	<b>1.899,00</b>	<b>9.267,00</b>	487,99	<b>9.499</b>	<b>9.717</b>	1,03	1,02
	C0	Cheltuieli de natură salarială(Rd. 13+Rd.14)	12	<b>1.315,00</b>	<b>7.638,00</b>	580,84	<b>7.829</b>	<b>8.009</b>	1,03	1,02
	C1	ch. cu salariile	13	<b>1.315,00</b>	<b>7.638,00</b>	580,84	<b>7.829</b>	<b>8.009</b>	1,03	1,02
	C2	bonusuri	14	<b>0,00</b>	<b>0,00</b>	0,00	<b>0</b>	<b>0</b>	0,00	0,00
	C3	alte cheltuieli cu personalul, din care:	15	<b>0,00</b>	<b>0,00</b>	0,00	<b>0</b>	<b>0</b>	0,00	0,00
		cheltuieli cu plati compensatorii aferente disponibilizarilor de personal	16	<b>0,00</b>	<b>0,00</b>	0,00	<b>0</b>	<b>0</b>	0,00	0,00

*[Handwritten signature]*



*[Handwritten signature]*  
**CONFORM CU ORIGINALUL**



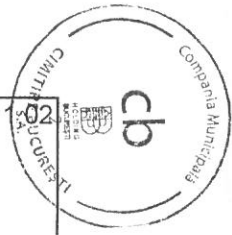

	C4	Cheltuieli aferente contractului de mandat si a altor organe de conducere si control, comisii si comitete	17	537,00	707,00	131,66	725	741	1,03	
	C5	cheltuieli cu asigurările și protecția socială, fondurile speciale și alte obligații legale	18	47,00	922,00	1.961,70	945	967	1,03	1,02
	D.	alte cheltuieli de	19	52,00	453,00	871,15	464	475	1,03	1,02
2		Cheltuieli financiare	20	0,00	0,00	0,00	0	0	0,00	0,00
3		Cheltuieli extraordinare	21	0,00	0,00	0,00	0	0	0,00	0,00
III		REZULTATUL BRUT (profit/pierdere)	22	-2.187,00	23.495,00		23.495	24.035	1,00	1,02
IV		IMPOZIT PE PROFIT	23	0,00	3.409		3.409	3.487	1,00	1,02
V		PROFITUL CONTABIL RĂMAS DUPĂ DEDUCEREA IMPOZITULUI PE PROFIT, din care:	24	0,00	17.899		18.346	18.768	1,03	1,02
		Rezerve legale	25	0,00	0,00				0,00	0,00

CONFORM CU ORIGINALUL

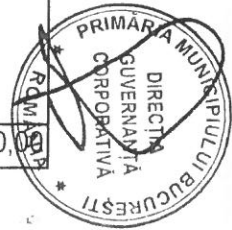
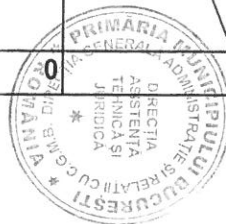
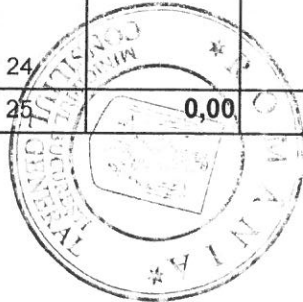

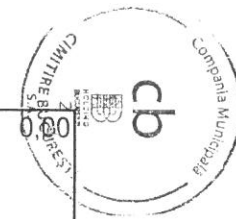

2	Alte rezerve reprezentând facilități fiscale prevăzute de lege	26	0,00	0	0	0,00	
3	Acoperirea pierderilor contabile din anii precedenți	27	2.187	2.242	2.293	1,03	1,02
4	Constituirea surselor proprii de finanțare pentru proiectele cofinanțate din împrumuturi externe, precum și pentru constituirea surselor necesare rambursării ratelor de capital, plății dobânzilor, comisioanelor și altor costuri aferente acestor împrumuturi	28	0,00	0	0	0,00	0,00
5	Alte repartizări prevăzute de lege	29		0	0	0,00	0,00
6	Profitul contabil rămas după deducerea sumelor de la Rd. 25, 26, 27, 28, 29	30	17.899	18.346	18.768	1,03	1,02



CONFORM CU ORIGINALUL

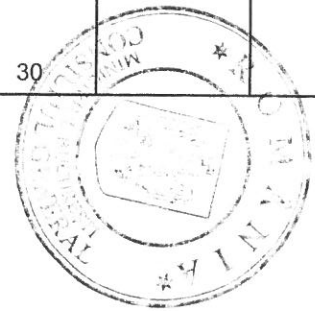
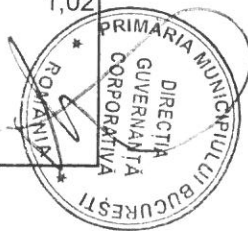

7	Participarea salariaților la profit în limita a 10% din profitul net, dar nu mai mult de nivelul unui salariu de bază mediu lunar realizat la nivelul operatorului economic în	31				0	0	0,00	0,00
8	Minimim 50% vărsăminte la bugetul de stat sau local în cazul regiilor autonome, ori dividende convenite acționarilor, în cazul societăților/companiilor naționale și societăților cu capital integral sau majoritar de stat, din care:	32	0,00	8.950,00		9.174	9.385	1,03	1,02
a)	- dividende convenite bugetului de stat	33				0	0	0,00	0,00
b)	- dividende convenite bugetului local	33a	0,00	8.950,00		9.174	9.385	1,03	1,02
c)	- dividende convenite altor acționari	34				0	0	0,00	0,00

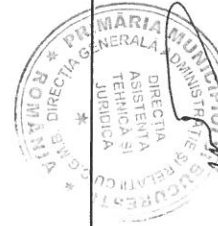

CONFORM CU ORIGINALUL

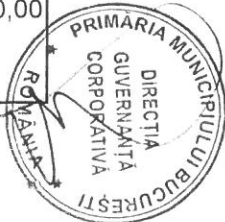
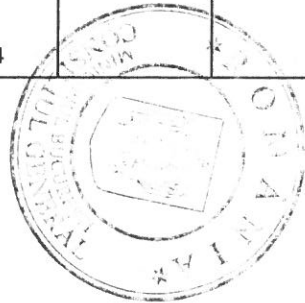
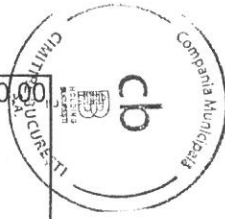

	9	Profitul nerepartizat pe destinațiile prevăzute la Rd.31 - Rd.32 se repartizează la alte rezerve și constituie sursă proprie de finanțare	35		8.949		9.173	9.384	1,03	1,00
VI		VENITURI DIN FONDURI EUROPENE	36				0	0	0,00	0,00
VII		CHELTUIELI ELIGIBILE DIN FONDURI EUROPENE, din care	37				0	0	0,00	0,00
	a)	cheltuieli materiale	38				0	0	0,00	0,00
	b)	cheltuieli cu salariile	39				0	0	0,00	0,00
	c)	cheltuieli privind prestarile de servicii	40				0	0	0,00	0,00
	d)	cheltuieli cu reclama si publicitate	41				0	0	0,00	0,00
	e)	alte cheltuieli	42				0	0	0,00	0,00
VIII		SURSE DE FINANȚARE A INVESTIȚIILOR, din care:	43	1.227,00	95.400		9.531	9.750	0,10	1,02
	1	Alocații de la buget	44				0	0	0,00	

CONFORM CU ORIGINALUL

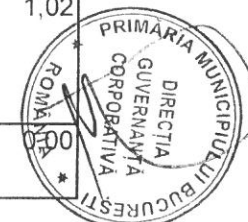
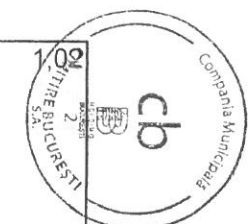
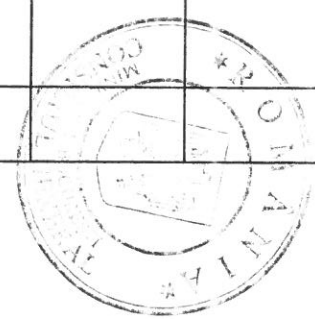

*[Handwritten signature]*

*[Handwritten mark]*

			alocații bugetare aferente plății angajamentelor din anii anteriori	45	0,00	0,00	0,00	0	0	0,00	0,00
IX			CHELTUIELI PENTRU INVESTIȚII	46	1.177,00	95.400,00		9.531	9.750	0,00	0,00
X			DATE DE FUNDAMENTARE	47				0	0	0,00	0,00
	1		Nr. de personal prognozat la finele anului	48	120,00	271,00	225,83	278	284	1,03	1,02
	2		Nr. mediu de salariați total	49	18,00	254,00		260	266	1,03	1,02
	3		Castigul mediu lunar pe salariat (lei/persoană) determinat pe baza cheltuielilor de natură salarială (Rd.12/Rd.49)/12*1000	50	6.088	2.506		2.569	2.628	1,03	1,02
	4		Castigul mediu lunar pe salariat determinat pe baza cheltuielilor cu salariile recalculat conform Legii anuale a bugetului de stat	51	0,00	0,00		0	0	0,00	0,00

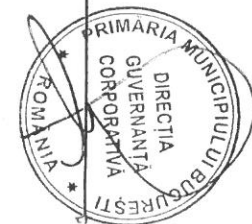
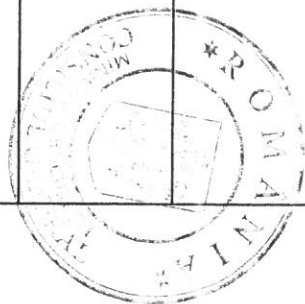
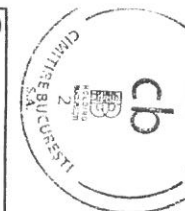

*[Handwritten signature]*

*[Handwritten mark]*

5	Productivitatea muncii în unități valorice pe total personal mediu (mii lei/persoană) (Rd.2/Rd.49)	52	0,00	204		209	214	1,03	1,02
6	Productivitatea muncii în unități valorice pe total personal mediu recalculata conform Legii anuale a bugetului de stat	53	0,00	0,00		0	0	0,00	0,00
7	Productivitatea muncii în unități fizice pe total personal mediu (cantitate produse finite/ persoană) < OPERATII /ANGAJAT>	54	0,00			0	0	0,00	0,00
8	Cheltuieli totale la 1000 lei venituri totale (Rd.7/Rd.1)x1000	55	0,00	552,48		566	579	1,03	1,02
9	Plăți restante	56	0,00	0,00	0,00	0	0	0,00	0,00
10	Creanțe restante	57	0,00	0,00	0,00	0	0	0,00	0,00

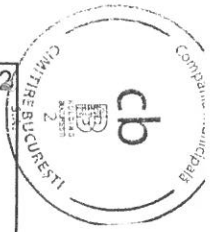

CONFORM CU ORIGINALUL

CONDUCĂTORUL  
UNITĂȚII

Marian Preda



CONDUCĂTORUL  
COMPARTIMENTULUI FINANCIAR-  
CONTABIL

Lăcrămioara Alexandru

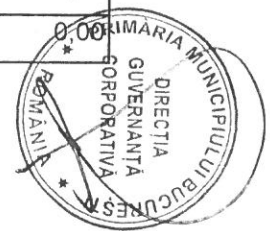
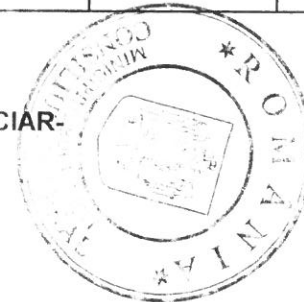



AUTORITATEA ADMINISTRAȚIEI PUBLICE LOCALE: CGMB  
 Operatorul economic: COMPANIA MUNICIPALĂ CIMITIRE BUCUREȘTI S.A  
 Sediul/Adresa: București, Bd. Lascăr Catargiu nr. 34, sector 1  
 Cod unic de înregistrare 38790403  
 Nr. Registrul Comertului: J40/1439/2018

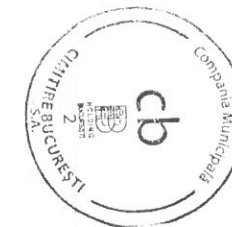

ANEXA 2

Hotărârea C.G.M.B., nr. 227/20

## BUGETUL DE VENITURI ȘI CHELTUIELI PE ANUL 2019

Detalierea indicatorilor economico-financiari prevăzuți în bugetul de venituri și cheltuieli și repartizarea pe trimestre a acestora

< mii lei >

0	1	INDICATORI	Nr. rd.	Realiza t anul 2017	Prevederi an precedent 2018			Propuneri an curent 2019				%	
					Aprobat		Preliminat / Realizat	din care:				7=6/5	8=5/3a
					cf. HG / Ordin comun	cf. Hotararii CA		Trim I	Trim II	Trim III	An		
4	4a	5	6a	6b	6c	6	7	8					
I.		<b>VENITURI TOTALE (Rd.2+Rd.22+Rd.28)</b>	1	0		4.040	0	6.672	15.540	14.788	52.086	0	0
	1	Venituri totale din exploatare (Rd.3+Rd.8+Rd.9+Rd.12+R d.13+Rd.14), din care:	2	0		4.000	0	6.588	15.456	14.704	51.750	0	0
		a) din producția vândută (Rd.4+Rd.5+Rd.6+Rd.7), din care:	3	0		4.000	0	6.588	15.456	14.704	51.750	0	0
		a1) din vânzarea produselor	4	0		0	0					0	0
		a2) din servicii prestate	5	0		1.500	0	6.588	15.456	14.704	51.750	0	0

CONFORM CU ORIGINALUL

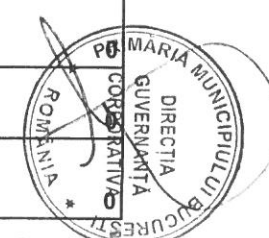
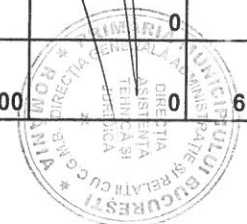
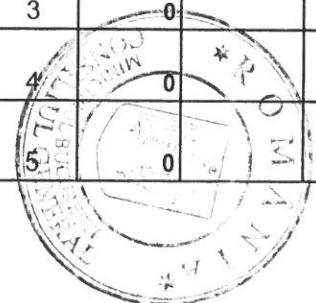

10

2

a3)	din redevențe și chirii	6	0	0	0																		
a4)	alte venituri	7	0		2.500				0														
b)	din vânzarea mărfurilor	8	0		0				0														
c)	din subvenții și transferuri de exploatare aferente cifrei de afaceri nete (Rd.10+Rd.11), din care:	9	0		0				0	0													
c1	subvenții, cf. prevederilor legale în vigoare	10	0		0				0														
c2	transferuri, cf. prevederilor legale în vigoare	11	0						0														
d)	din producția de	12	0						0														
e)	venituri aferente costului	13	0						0														
f)	alte venituri din exploatare (Rd.15+Rd.16+Rd.19+Rd.20+Rd.21), din care:	14	0						0	0													
f1)	din amenzi și penalități	15	0						0														
f2)	din vânzarea activelor și alte operații de capital (Rd.17+Rd.18), din care:	16	0						0	0													
	- active corporale	17	0						0														
	- active necorporale	18	0						0														
f3)	din subvenții pentru investiții	19	0						0														



CONFORMUL ORIGINALUL

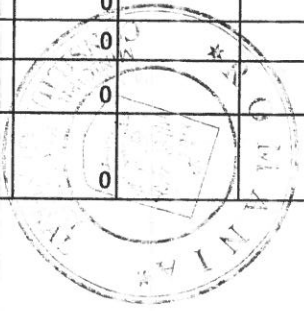
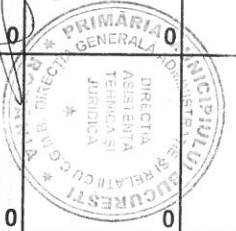

*[Handwritten signature]*

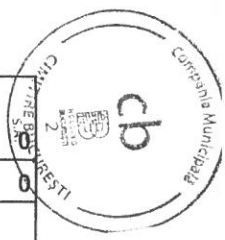

	f4)	din valorificarea certificatelor CO2	20	0	0	0						0	
	f5)	alte venituri	21	0	0	0						0	0
2		Venituri financiare (Rd.23+Rd.24+Rd.25+Rd.26+Rd.27), din care:	22	0	40	0	84	84	84	336	0	0	
	a)	din imobilizări financiare	23	0	0	0	0	0	0	0	0	0	
	b)	din investiții financiare	24	0	0	0	0	0	0	0	0	0	
	c)	din diferențe de curs	25	0	0	0	0	0	0	0	0	0	
	d)	din dobânzi	26	0	0	0	0	0	0	0	0	0	
	e)	alte venituri financiare	27	0	0	0	84	84	84	336	0	0	
3		Venituri extraordinare	28	0	0	0					0	0	
II	CHELTUIELI TOTALE (Rd.30+Rd.136+Rd.144)		29	0	3.456,85	2.187	6.377	8.563	6.881	28.591	1.307,20	0	
1	Cheltuieli de exploatare (Rd.31+Rd.79+Rd.86+Rd.120), din care:		30	0	3.456,85	2.187	6.374	8.560	6.878	28.591	1.307,20	0	
	A. Cheltuieli cu bunuri și servicii (Rd.32+Rd.40+Rd.46),		31	0	597,02	236	3.430	6.117	4.430	18.841	7.983,47	0	
A1	Cheltuieli privind stocurile (Rd.33+Rd.34+Rd.37+Rd.38+Rd.39), din care:		32	0	353,85	83	2.846	5.570	3.878	16.602	20.002,41	0	
	a)	cheltuieli cu materiile	33	0	72,40	0	2.518	5.405	3.640	15.770	0,00	0	
	b)	cheltuieli cu materialele consumabile, din care:	34	0	14,45	40	163	0	173	346	865,00	0	
	b1)	cheltuieli cu piesele de schimb	35	0	3,10	1			10	20	2.000,00	0	
	b2)	cheltuieli cu combustibilii	36	0	11,35	8	163	0	163	326	4.075,00	0	
	c)	cheltuieli privind materialele de natura obiectelor de inventar	37	0	257,00	42	141	141	41	390	928,57	0	

CONFORM CU ORIGINALUL

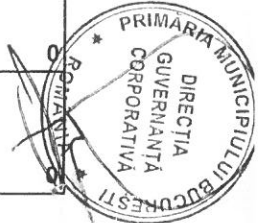
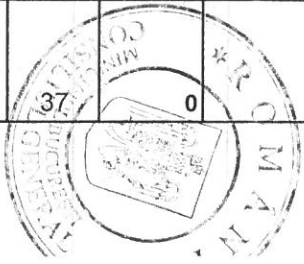

*[Handwritten signature]*

*[Handwritten mark]*

d)	cheltuieli privind energia și	38	0	10,00	1	24	24	24	96	9.600,00	
e)	cheltuieli privind mărfurile	39	0	0,00	0					0,00	
A2	Cheltuieli privind serviciile executate de terți (Rd.41+Rd.42+Rd.45), din care:										
		40	0	93,00	21	157	89	89	424	2.019,05	0
a)	cheltuieli cu întreținerea și reparațiile	41	0	0,00	0					0,00	0
b)	cheltuieli privind chirile (Rd.43+Rd.44) din care:	42	0	57,00	19	88	88	88	352	1.852,63	0
	b1) - către operatori cu capital integral/majoritar de stat	43	0	7,00	5	3	3	3	12	240,00	0
	b2) - către operatori cu capital privat	44	0	50,00	14	85	85	85	340	2.428,57	0
c)	prime de asigurare	45	0	36,00	2	69	1	1	72	3.600,00	0
A3	Cheltuieli cu alte servicii executate de terți (Rd.47+Rd.48+Rd.50+Rd.57+Rd.62+Rd.63+Rd.67+Rd.68+Rd.69+Rd.78), din care:										
		46	0	150,17	22,00	427,00	458,00	463,00	1.815,00	1.375,00	0
a)	cheltuieli cu colaboratorii	47	0	0,00	0	0	0	0	0	0,00	0
b)	cheltuieli privind comisioanele și onorariul, din care:	48	0	0,17	0,40	18	18	18	72	18.000,00	0
	b1) cheltuieli privind consultanța juridică	49	0	0,17	0,40	8	8	8	32	8.000,00	
c)	cheltuieli de protocol, reclamă și publicitate (Rd.51+Rd.53), din care:	50	0	0,00	12,70	54	54	54	216	1.700,79	

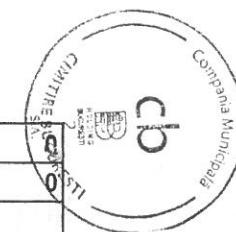

CONFORM CU ORIGINALUL

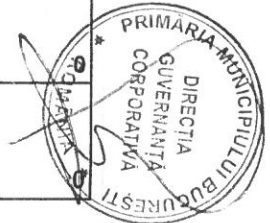
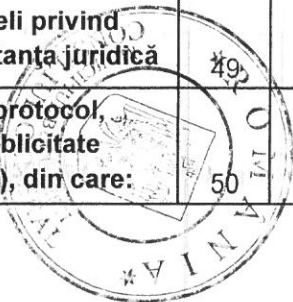

*[Handwritten signature]*

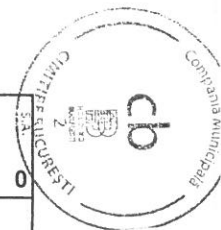

c1)	cheltuieli de protocol, din care:	51	0	0,00	12,70	54	54	54	216	1.700,79	0
	- tichete cadou potrivit Legii nr.193/2006, cu modificările ulterioare	52	0	0,00	0					0,00	0
c2)	cheltuieli de reclamă și publicitate, din care:	53	0	0,00	0					0,00	0
	- tichete cadou ptr. cheltuieli de reclamă și publicitate, potrivit Legii nr.193/2006, cu modificările ulterioare	54	0	0,00	0					0,00	0
	- tichete cadou ptr. campanii de marketing, studiul pieței, promovarea pe piețe existente sau noi, potrivit Legii nr.193/2006, cu modificările ulterioare	55	0	0,00	0					0,00	0
	- ch.de promovare a produselor	56	0	0,00	0					0,00	0
d)	Ch. cu sponsorizarea (Rd.58+Rd.59+Rd.60+Rd.61), din care:	57	0	0,00	0,00					0,00	0

CONFORM CU ORIGINALUL

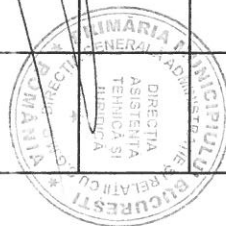
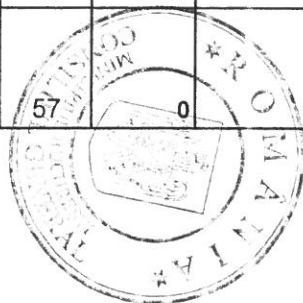

13

d1)	ch.de sponsorizare a cluburilor sportive	58	0	0,00	0,00					0,00	0
d2)	ch. de sponsorizare a unităților de cult	59	0	0,00	0,00					0,00	0
d3)	ch. privind acordarea ajutoarelor umanitare si sociale	60	0	0,00	0,00					0,00	0
d4)	alte cheltuieli cu sponsorizarea	61	0	0,00	0,00					0,00	0
e)	cheltuieli cu transportul de bunuri și persoane	62	0	1,00	0,80	109	151	151	562	70.250,00	0
f)	cheltuieli de deplasare, detașare, transfer, din care:	63	0	3,00	2,00	20	20	20	80	4.000,00	0
	- cheltuieli cu diurna (Rd.65+Rd.66), din care:	64	0	1,00	1,00	1	1	1	4	400,00	0
	-interna	65	0	1,00	1,00	1	1	1	4	400,00	0
	-externa	66	0	0,00	0,00	0	0	0	0	0,00	0
g)	cheltuieli poștale și taxe	67	0	1,50	0,10	1	0	1	3	3.000,00	0
h)	cheltuieli cu serviciile bancare și asimilate	68	0	8,00	10,30		8	8	32	310,68	0
i)	alte cheltuieli cu serviciile executate de terți, din care:	69	0	93,50	0,00	5	42	46	190	0,00	0
i1)	cheltuieli de asigurare și pază	70	0	32,20	0,00	4	37	41	170	0,00	0
i2)	cheltuieli privind întreținerea și funcționarea tehnicii de calcul	71	0	61,30	0,00	0	0	0	0	0,00	0

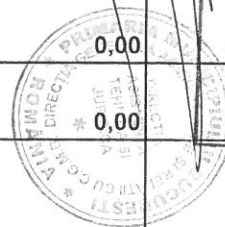
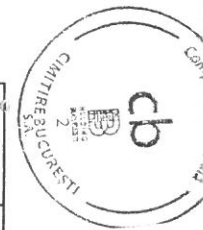

CONFIRMARE CU ORIGINALUL

*[Handwritten signature]*

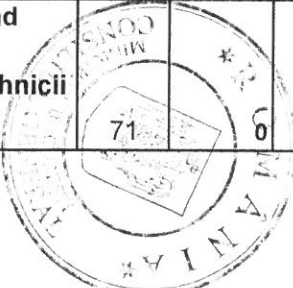

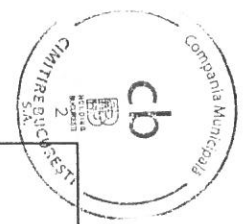

i3)	cheltuieli cu pregătirea profesională	72	0	0,00	0	5	5	5	20	0,00	0
i4)	cheltuieli cu reevaluarea imobilizărilor corporale și necorporale, din care:	73	0	0,00	0					0,00	0
	-aferele bunurilor de natura domeniului public	74	0	0,00	0					0,00	0
i5)	cheltuieli cu prestațiile efectuate de filiale	75	0	0,00	0,00					0,00	0
i6)	cheltuieli privind recrutarea și plasarea personalului de conducere cf. Ordonanței de urgență a Guvernului nr. 109/2011	76	0	0,00	0,00					0,00	0
i7)	cheltuieli cu anunțurile privind licitațiile și alte anunțuri	77	0	0,00	0,00					0,00	0
j)	alte cheltuieli	78	0	43,00	105,70	165	165	165	660	624,41	0
<b>B Cheltuieli cu impozite, taxe și vărsăminte asimilate (Rd.80+Rd.81+Rd.82+Rd.83+Rd.84+Rd.85), din care:</b>		79	0	100,00	0,20	6,00	12,00	12,00	30,00	15.000,00	0
a)	ch. cu taxa pt.activitatea de	80	0	0,00	0,00					0,00	0
b)	ch. cu redevența pentru	81	0	0,00	0,00					0,00	0

CONFORM CU ORIGINALUL

*[Handwritten signature]*

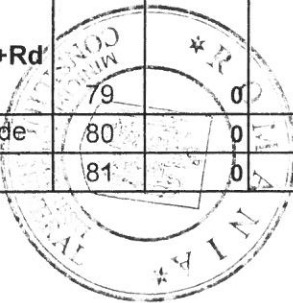
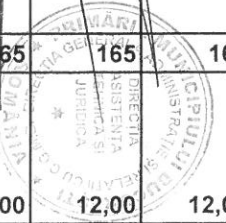

*[Handwritten signature]*

*[Handwritten signature]*

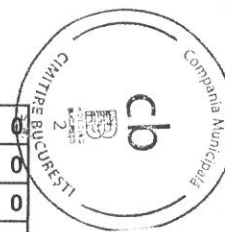

c)	ch. cu taxa de licență	82	0	0,00	0,00					0,00	0
d)	ch. cu taxa de autorizare	83	0	0,00	0,00					0,00	0
e)	ch. cu taxa de mediu	84	0	0,00	0,00					0,00	0
f)	cheltuieli cu alte taxe și impozite	85	0	100,00	0,20	6	12	12	30	15.000,00	0
<b>C. Cheltuieli cu personalul (Rd.87+Rd.100+Rd.104+Rd.113), din care:</b>		86	0	2.759,83	1.899,00	2.821,00	2.314,00	2.319,00	9.267,00	487,99	0
C0	Cheltuieli de natură salarială (Rd.88+ Rd.92)	87	0	2.133,70	1.315,00	2.411,00	1.909,00	1.909,00	7.638,00	580,84	0
C1	Cheltuieli cu salariile	88	0	2.133,70	1.315,00	2.411	1.909	1.909	7.638	580,84	0
	a) salarii de bază	89	0	1.883,70	1.315,00	1.759	1.259	1.259	5.036	382,97	0
	b) sporuri, prime și alte	90	0	250,00	0,00	640	640	640	2.560	0,00	0
	c) alte bonificații (conform	91	0	0,00	0,00	12	10	10	42	0,00	0
c2	Bonusuri (Rd.93+Rd.96+Rd.97+Rd.98+ Rd.99), din care:	92	0	0,00	0,00	0	0	0	0	0,00	0
	a) cheltuieli sociale	93	0	0,00	0,00	0	0	0	0	0,00	0
	- tichete de creșă, cf. Legii nr. 193/2006, cu modificările ulterioare;	94	0	0	0,00					0,00	0
	- tichete cadou pentru cheltuieli sociale potrivit Legii nr. 193/2006, cu modificările ulterioare;	95	0	0	0,00					0,00	0
	b) tichete de masă;	96	0	0	0,00					0,00	0
	c) tichete de vacanță;	97	0	0	0,00					0,00	0

CONFORM CU ORIGINALUL

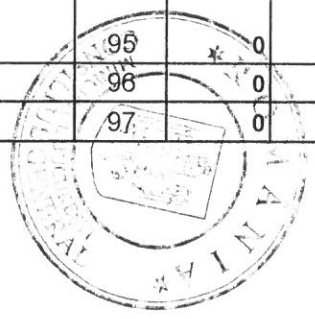

*[Handwritten signature]*

14



d) ch. privind participarea salariaților la profitul obținut în anul precedent	98	0	0	0,00						0,00	0
e) alte cheltuieli conform	99	0	0	0,00						0,00	0
<b>C3</b> Alte cheltuieli cu personalul (Rd.101+Rd.102+Rd.103), din care:	100	0	0	0						0,00	0
a) ch. cu plățile compensatorii aferente	101	0	0	0						0,00	0
b) ch. cu drepturile salariale cuvenite în baza	102	0	0	0						0,00	0
c) cheltuieli de natură salarială aferente	103	0	0	0						0,00	0
<b>C4</b> Cheltuieli aferente contractului de mandat și a altor organe de conducere și control, comisii și comitete (Rd.105+Rd.108+Rd.111+Rd.112), din care:	104	0	565,00	537	177	177	177	707	131,66		0
a) pentru directori/directorat	105	0	135,00	113	45	45	45	180	159,29		0
-componenta fixă	106	0	135,00	113	45	45	45	180	159,29		0
-componenta variabilă	107	0	0,00	0					0,00		0
b) pentru consiliul de administrație/consiliul de supraveghere, din care:	108	0	380,00	374	117	117	117	467	124,87		0
-componenta fixă	109	0	380,00	374	117	117	117	467	124,87		0
-componenta variabilă	110	0	0,00	0					0,00		0

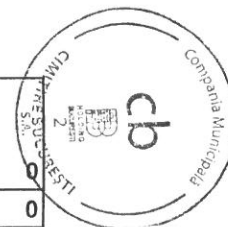

CONFIRM CU ORIGINALUL

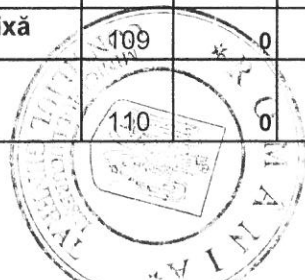
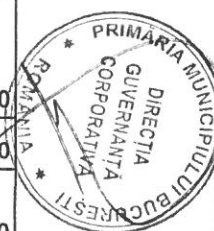
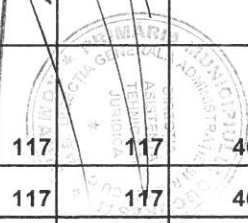

18

c) pentru AGA și cenzori	111	0	50,00	50	15	15	15	60	120,00	*	0
d) pentru alte comisii și comitete constituite potrivit legii	112	0	0,00	0					0,00		0
<b>C5</b> Cheltuieli cu asigurările și protecția socială, fondurile speciale și alte obligații legale (Rd.114+Rd.115+Rd.116+Rd.117+Rd.118+Rd.119), din care:	113	0	61,13	47,00	233	228	233	922	1.961,70		0
a) ch. privind contribuția la asigurări sociale***		0	0,00	0,00					0,00		0
b) ch. privind contribuția la asigurări pt.somaj ***		0	0,00	0,00					0,00		0
c) ch. privind contrib. la asig. soc. de sănătate***		0	10,00	6,30	10	5	10	30	476,19		0
d) contribuția asiguratorie pentru muncă 2,25%		0	51,10	40,70	91	91	91	364	894,35		0
e) ch. privind contribuția unității la schemele de pensii		0	0,00	0,00					0,00		0
f) cheltuieli privind alte contribuții și fonduri speciale		0	0,00	0,00	132	132	132	528	0,00		0
<b>D. Alte cheltuieli de exploatare</b> (Rd.115+Rd.118+Rd.119+Rd.120+Rd.121+Rd.122), din care:	114	0	0,03	52,00	117,00	117,00	117,00	453,00	871,15		0
a) cheltuieli cu majorări și penalități (Rd.122+Rd.123), din care:	115	0	0,00	0	7	7	7	23	0,00		0
- către bugetul general	116	0	0,00	0	5	5	5	15	0,00		0

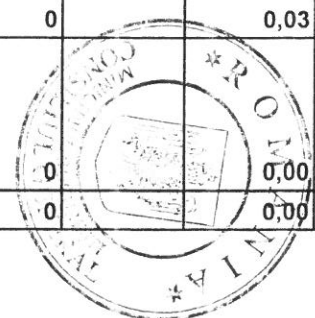
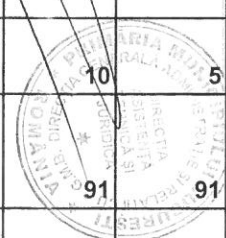
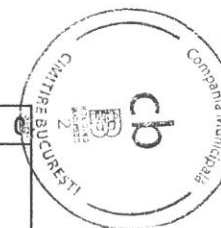

Handwritten signature or initials.



	- către alți creditori	117	0		0,00	2	2	2	8	0,00	0
b)	cheltuieli privind activele imobilizate	118	0	0,00	0,00	5	5	5	20	0,00	0
c)	cheltuieli aferente transferurilor pentru plata personalului	119	0	0,00	0,00					0,00	0
d)	alte cheltuieli	120	0	0,00	1,60	10	10	10	40	2.500,00	0
e)	ch. cu amortizarea imobilizărilor corporale și necorporale	121	0	0,03	50,40	95	95	95	370	734,13	0
f)	ajustări și deprecieri pentru pierdere de valoare și provizioane (Rd.129-Rd.131), din care:	122	0	0,00	0,00						0
f1)	cheltuieli privind ajustările și provizioanele	123	0	0,00	0,00						0
f1.1)	-provizioane privind participarea la profit a salariaților	124	0	0,00	0,00						0
f1.2)	- provizioane in legatura cu contractul de mandat	125	0	0,00	0,00						0
f2)	venituri din provizioane și ajustări pentru depreciere sau pierderi de valoare , din care:	126	0	0,00	0						0

CONFORM CU ORIGINALUL

*[Handwritten signature]*

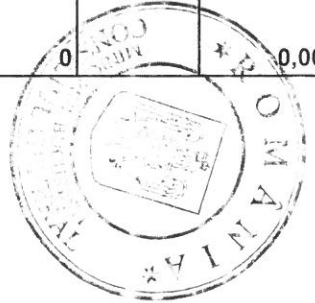



	f2.1)	din anularea provizioanelor (Rd.133+Rd.134+Rd.135), din care:	127	0	0,00	0								0
		- din participarea salariaților la profit	128	0	0,00	0								0
		- din deprecierea imobilizărilor corporale și a activelor circulante	129	0	0,00	0								0
		- venituri din alte provizioane	130	0	0,00	0						#DIV/0!		0
2		Cheltuieli financiare (Rd.132+Rd.135+Rd.138), din care:	131	0	0,00	0						0,00		0
	a)	cheltuieli privind dobânzile (Rd.133+Rd.134), din care:	132	0	0	0								0
	a1)	aferente creditelor pentru investiții	133	0	0	0								0
	a2)	aferente creditelor pentru activitatea curentă	134	0	0	0								0
	b)	cheltuieli din diferențe de curs valutar (Rd.136+Rd.137), din care:	135	0	0	0								0
	b1)	aferente creditelor pentru investiții	136	0	0	0								0
	b2)	aferente creditelor pentru activitatea curentă	137	0	0	0								0

CONFORM CU ORIGINALUL





		c) alte cheltuieli financiare	138	0	0	0						0
	3	Cheltuieli extraordinare	139	0	0	0	3	3	3	9		0
				0		0	3	3	3	9		0
III		<b>REZULTATUL BRUT (profit/pierdere) (Rd.1-Rd.29)</b>	140	0	583,15	-2.187	295	6.977	7.907	23.495	1.074,20	0
		venituri neimpozabile	141	0	0	0						0
		cheltuieli nedeductibile fiscal	142	0	0	0						0
IV		<b>IMPOZIT PE PROFIT</b>	143	0	0	0				3.409		0
V		<b>DATE DE FUNDAMENTARE</b>		0		0						0
	1	Venituri totale ( rd.2) din care:	144	0	4.000	0				51.750		0
		-venituri din subventii si transferuri	145	0								0
		-alte venituri care nu se iau in calcul la determinarea productivitatii muncii , cf Legii anuale a bugetului de stat	146	0	0							0
	2	Cheltuieli de natură salarială (Rd.87)	147	0	2.133,70	1.315	2.411	1.909	1.909	7.638	580,84	0
	a)	*****	148	0								0
	b)	*****	149	0								0
	c)	*****	150	0								0
	3	Cheltuieli cu salariile (Rd.88)	151	0	2.133,70	1.315	1.911	1.909	1.909	7.638	580,84	0
	4	Nr. de personal prognozat la finele anului	152	0	300	70				271	387,14	0
	5	Nr.mediu de salariați	153	0	150	18				206	1.144,44	0

CONFIRM CU ORIGINALUL

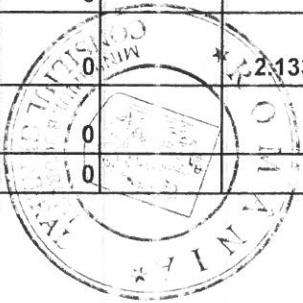
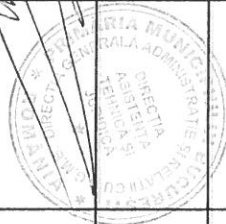

*Handwritten signature or initials.*

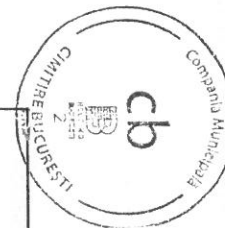

6	a)	Castigul mediu lunar pe salariat deterninat pe baza cheltuielilor cu salariile [(Rd.147-rd 93-rd 98)/Rd.153)]/12*1000	154	0	1.581	6.088	3.090	50,75	0
	b)	Castigul mediu lunar pe salariat deterninat pe baza cheltuielilor cu salariile recalculat conform Legii anuale a bugetului de stat	155	0	0	0	0	0,00	0
7	a)	Productivitatea muncii în unități valorice pe total personal mediu (lei/persoană) (Rd.2/Rd.153)	156	0	26,67		251	0,00	0
	b)	Productivitatea muncii în unități valorice pe total personal mediu recalculata conform Legii anuale a bugetului de stat	157	0	0		0	0,00	0
	c)	Productivitatea muncii în unități fizice pe total personal mediu (cantitate produse finite/persoană) W=QPF/Rd.153 <OPERATII >	158	0	123.670	0	0	0,00	0
	c1)	Elemente de calcul a	159	0				0,00	0
		- cantitatea de produse finite (QPF) <OPERATII>	160	0	45.756	0		0,00	0
		- pret mediu (p)	161	0	800	0		0,00	0
		- valoare=QPF x p	162	0	36.605			0,00	0

CONFORM CU ORIGINALUL

*[Handwritten signature]*

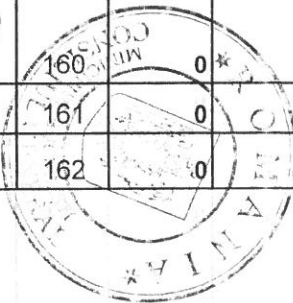
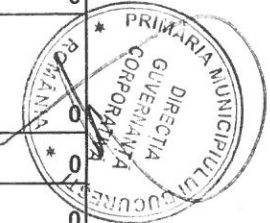
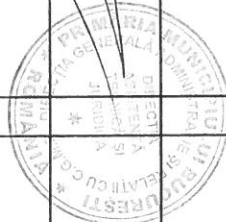

*[Handwritten signature]*

		- pondere in venituri totale de exploatare = Rd.161/Rd.2	163	0	100,00%							0,00	0
8		Plăți restante	164	0								0,00	0
9		Creanțe restante, din care:	165	0								0,00	0
		- de la operatori cu capital integral/majoritar de stat	166	0								0,00	0
		- de la operatori cu capital privat	167	0								0,00	0
		- de la bugetul de stat	168	0								0,00	0
		- de la bugetul local	169	0								0,00	0
		- de la alte entitati	170	0								0,00	0
10		Credite pentru finantarea	171	0								0,00	0

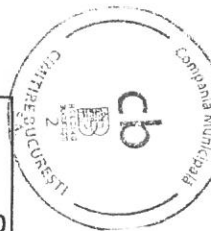

CONDUCĂTORUL UNITĂȚII,



CONDUCĂTORUL COMPARTIMENTULUI  
FINANCIAR-CONTABIL

Lăcrămioara Alexandru

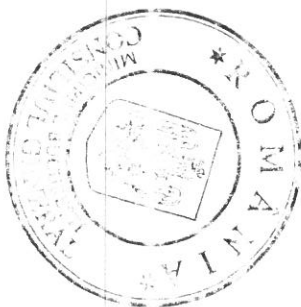

**AUTORITATEA ADMINISTRAȚIEI PUBLICE LOCALE: CGMB**  
**Operatorul economic: COMPANIA MUNICIPALĂ CIMITIRE BUCUREȘTI S.A**  
**Sediul/Adresa: București, Bd. Lascăr Catargiu nr. 34, sector 1**  
**Cod unic de înregistrare 38790403**  
**Nr. Registrul Comertului: J40/1439/2018**

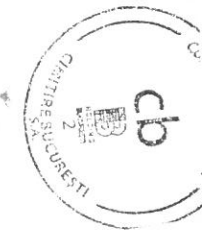

Anexa nr.3  
*Hotărârea C.G.M.B. nr. 227/2019*

**Gradul de realizare a veniturilor totale  
 ANII 2017-2018**

<mii lei>

Nr. Crt.	INDICATORI	Prevederi an precedent 2017			%	Prevederi an precedent 2018		%
		Aprobat	Realizat	4=3/2		Aprobat	Realizat	
0	1	2	3	4	5	6	7	
1.	Venituri totale (rd.1+rd.2+rd.3), din care:	-				-	-	
1	Venituri din exploatare					-	-	
2.	Venituri financiare					-	-	
3.	Venituri extraordinare					-	-	

CONFORM CU ORIGINALUL

CONDUCĂTORUL UNITĂȚII,  
 Marian Preda



CONDUCĂTORUL COMPARTIMENTULUI FINANCIAR CONTABIL  
 Lăcrămioara Alexandru

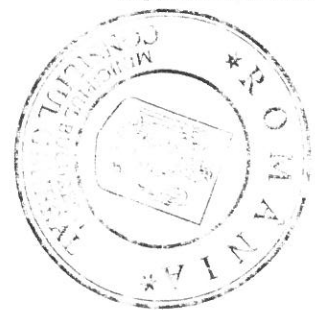





**AUTORITATEA ADMINISTRAȚIEI PUBLICE LOCALE: CGMB**

**Operatorul economic: COMPANIA MUNICIPALĂ CIMITIRE BUCUREȘTI S.A**

**Sediul/Adresa: București, Bd. Lascăr Catargiu nr. 34, sector 1**

**Cod unic de înregistrare 38790403**

**Nr. Registrul Comertului: J40/1439/2018**

Anexa nr. 4

*Hotărârea C.G.M.B.  
m. 227/2019*

**Programul de investiții, dotări și sursele de finanțare\*\***

**2019**

**<mii lei>**

0	1	INDICATORI	Data finalizării investiției	an precedent 2018		Valoare		
				Aprobat	Realizat/ Preliminat	an curent 2019	an 2020	an 2021
0	1	2	3	4	5	6	7	8
	<b>I</b>	<b>SURSE DE FINANȚARE A INVESTIȚIILOR, din care:</b>						
	<b>1</b>	<b>Surse proprii, din care:</b>		<b>91.000</b>	<b>1.227</b>	<b>95.400</b>	<b>410</b>	<b>9.750</b>
		a) - amortizare		0	50	400	410	9.750
		b) - profit					410	420
							7.856	9.330
	<b>2</b>	<b>Alocații de la buget</b>					0	0
	<b>3</b>	<b>Credite bancare, din care:</b>						
		a) - interne		0	0		0	0
		b) - externe					0	0
	<b>4</b>	<b>Alte surse, din care:</b>		<b>91.000</b>	<b>1.177</b>	<b>95.000</b>	<b>0</b>	<b>0</b>
		- APORT NATURA LA CAPITALUL SOCIAL					0	0
		- investiții din capitalul subscris		91.000	1.177	95.000	0	0
	<b>II</b>	<b>CHELTUIELI PENTRU INVESTIȚII, din care:</b>						
	<b>1</b>	<b>Investiții în curs, din care:</b>		<b>91.000</b>	<b>1.177</b>	<b>95.400</b>	<b>9.531</b>	<b>9.770</b>
		a) pentru bunurile proprietatea privata a operatorului economic:		0	0	0		
		- terenuri						
		- împrejurimi, amenajări						
		- mașini și utilaje specifice						

CONFORM CU ORIGINALUL

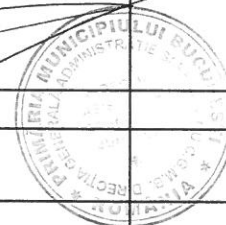

*[Handwritten signature and initials]*

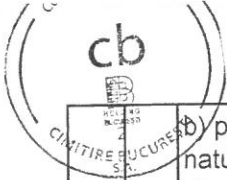

	b) pentru bunurile de natura domeniului public al statului sau al unității administrativ teritoriale:						
	- (denumire obiectiv)						
	- (denumire obiectiv)						
	c) pentru bunurile de natura domeniului privat al statului sau al unității administrativ teritoriale:						
	- (denumire obiectiv)						
	- (denumire obiectiv)						
	d) pentru bunurile luate în concesiune, închiriate sau în locație de gestiune, exclusiv cele din domeniul public sau privat al statului sau al unității administrativ teritoriale:						
	- (denumire obiectiv)						
	- (denumire obiectiv)						
<b>2</b>	<b>Investiții noi, din care:</b>		<b>89.500</b>	<b>406</b>	<b>95.174</b>	<b>9.321</b>	<b>9.550</b>
	a) pentru bunurile proprietatea privata a operatorului economic:		<b>89.000</b>	<b>300</b>	<b>95.174</b>	<b>9.321</b>	<b>9.550</b>
	terenuri	31-Dec-19	73.000		74.277		
	Masini si utilaje specifice	31-Dec-19	1.500	300	4.467	500	500
	Capele si hale	31-Dec-19	2.500		2.000	3.821	4.050
	Clădire pentru sediul social al companiei	31-Dec-19	0	0	12.430		
	Imprejuriri, amenajari	31-Dec-19	12.000		2.000	5.000	5.000
	b) pentru bunurile de natura domeniului public al statului sau al unității administrativ teritoriale:						
	- (denumire obiectiv)						
	- (denumire obiectiv)						
	c) pentru bunurile de natura domeniului privat al statului sau al unității administrativ teritoriale:						
	- (denumire obiectiv)						
	- (denumire obiectiv)						
	d) pentru bunurile luate în concesiune, închiriate sau în locație de gestiune, exclusiv cele din domeniul public sau privat al statului sau al unității administrativ teritoriale:						
			<b>500</b>	<b>106</b>			

CONFORM CU ORIGINALUL

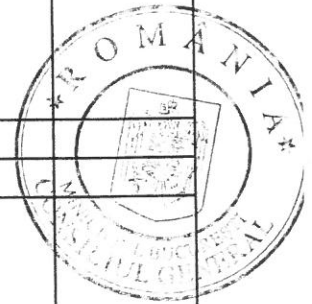

Handwritten signature and initials.



	- amenajare punct de lucru Lipscani nr. 3, sector 5			500	106				
	- (denumire obiectiv)								
<b>3</b>	<b>Investiții efectuate la imobilizările corporale existente (modernizări), din care:</b>								
	a) pentru bunurile proprietatea privata a operatorului economic:								
	b) pentru bunurile de natura domeniului public al statului sau al unității administrativ teritoriale:								
	c) pentru bunurile de natura domeniului privat al statului sau al unității administrativ teritoriale:								
	d) pentru bunurile luate în concesiune, închiriate sau în locație de gestiune, exclusiv cele din domeniul public sau privat al statului sau al unității administrativ teritoriale:								
<b>4</b>	<b>Dotări (alte achiziții de imobilizări corporale)</b>			<b>1.500</b>	<b>771</b>	<b>226</b>	<b>210</b>	<b>220</b>	
	Mobilier/Aparatura specifica/Aparate de masura si control specifice	31-Dec-19		100	27		100	105	
	Echipeamente tehnica de calcul	31-Dec-19		500	431	226	10	15	
	Autoturisme	31-Dec-19		900	313		100	100	
<b>5</b>	<b>Rambursări de rate aferente creditelor pentru investiții, din care:</b>								
	a) - interne								
	b)- externe								

CONFORM CU ORIGINALUL



Compania Municipală  
**CONDUCĂTORUL UNITĂȚII**  
Marian Preța

**CONDUCĂTORUL COMPARTIMENTULUI FINANCIAR**  
Lăcrămioara Alexandru



**AUTORITATEA ADMINISTRAȚIEI PUBLICE LOCALE: CGMB**  
**Operatorul economic: COMPANIA MUNICIPALĂ CIMITIRE BUCUREȘTI S.A**  
**Sediul/Adresa: București, Bd. Lascăr Catargiu nr. 34, sector 1**  
**Cod unic de înregistrare 38790403**  
**Nr. Registrul Comertului: J40/1439/2018**

Anexa nr.5

Hotararea C.G.M.B. nr. 227/2018

**Măsuri de îmbunătățire a rezultatului brut și reducere a plăților restante  
anul 2019**

<mii lei>

Nr.crt.	Măsuri	Termen de realizare	an precedent 2018		an curent 2019		an 2020		an 2021	
			Preliminat / Realizat		Influențe (+/-)		Influențe (+/-)		Influențe (+/-)	
			Rezultat brut (+/-)	Plăți restante	Rezultat brut	Plăți restante	Rezultat brut	Plăți restante	Rezultat brut	Plăți restante
0	1	2	3	4	5	6	7	8	9	10
Pct. I	Măsuri de									
1	CREȘTEREA	31.12.2018	X	X						
2	Măsura 2	31.12.2018	X	X						
n	Măsura n	31.12.2018	X	X						
	<b>TOTAL Pct. I</b>		X	X			0	0	0	0
Pct. II	Cauze care									
1	Cauza 1	31.12.2018	X	X						
2	Cauza 2	31.12.2018	X	X						
n	Cauza	31.12.2018	X	X						
	<b>TOTAL Pct. II</b>		X	X			0	0	0	0
Pct. III	<b>TOTAL GENERAL</b>						0	0	0	0

CONDUCĂTORUL

Marian Preda

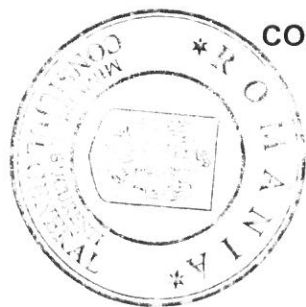

CONDUCĂTORUL COMPARTIMENTULUI FINANCIAR CONTABIL

Lăcrămioara Alexandru

Handwritten signature of Lăcrămioara Alexandru.

