

PC HCGMB 10.7.21/2019

		mii lei		
clasificatie Bugetara	Denumirea indicatorilor/ Denumirea activitatii	Prevederi aprobate	Influente (+,-)	Prevederi rectificate
A		1	2	3 = 1+2
	<b>TOTAL VENITURI BUGET LOCAL ,</b>	<b>6.147.311,20</b>	<b>-242.779,00</b>	<b>5.904.532,20</b>
	din care:			
42.02.16.01	Subventii de la bugetul de stat catre bugetele locale pentru finantarea aparaturii medicale si echipamentelor de comunicatii in urgenta in sanatate	44.148,00	54,00	44.202,00
42.02.69	Subvenții de la bugetul de stat către bugetele locale necesare susținerii derulării proiectelor finanțate din fonduri externe nerambursabile (FEN) postaderare aferente perioadei de programare 2014-2020	90.215,00	-59.210,00	31.005,00
48.02.01	Sume primite de la UE/alti donatori in contul platilor efectuate si prefinantari aferente cadrului financiar 2014-2020-Fondul European de Dezvoltare Regională (FEDR)	183.682,00	-183.623,00	59,00
	<b>TOTAL CHELTUIELI BUGET LOCAL ,</b>	<b>6.191.190,20</b>	<b>-242.779,00</b>	<b>5.948.411,20</b>
	din care detalieri pe instituții:			

#### Anexa 2.47 PRIMĂRIA MUNICIPIULUI BUCUREȘTI

	<b>TOTAL CHELTUIELI</b>	<b>4.949.850,00</b>	<b>-239.630,00</b>	<b>4.710.220,00</b>
	din care :			
	51.02 Autorități publice și acțiuni externe	297.937,00	9.375,00	307.312,00
	51.02.01.03 Autorități executive	297.937,00	9.375,00	307.312,00
	20 Bunuri și servicii	71.518,00	8.745,00	80.263,00
	20.01.01 Furnituri de birou	459,00	-10,00	449,00
	20.01.03 Încalzit, iluminat si forta motrica	3.850,00	461,00	4.311,00
	20.01.09 Materiale și prestări de servicii cu caracter funcțional	1.357,00	168,00	1.525,00
	20.01.30 Alte bunuri si servicii pentru întreținere si functionare	5.375,00	1.097,00	6.472,00
	20.30.30 Alte cheltuieli cu bunuri si servicii	52.087,00	7.029,00	59.116,00
	71 ACTIVE NEFINANCIARE	24.825,00	630,00	25.455,00
	71.01.01 Constructii	16.240,00	701,00	16.941,00
	La poziția 1 "Modernizare și reabilitare imobil situat în bdul Regina Elisabeta nr.47, sector 5-Sediul PMB HCGMB nr.125/2013 - PT + Execuție", creditele de angajament rămân nemodificate	500,00	-499,00	
	La poziția 11" Consolidare, reabilitare, extindere și restaurare fațadă imobil Bd. Regina Elisabeta nr. 29-31, sector 5 - PT+DE+AT+ Consultanță+Execuție HCGMB 42/31.03.2015", creditele de angajament rămân nemodificate	14.500,00	1.200,00	



CONFORM CU ORIGINALUL

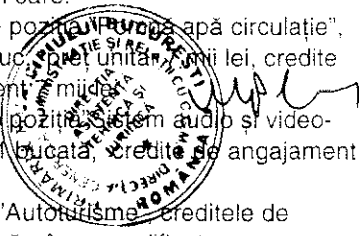

71.01.02	Mașini, echipamente și mijloace de transport, din care:	5.193,00	-71,00	5.122,00
	Se introduce poziția 7 "Vaga apă circulație", cantitate 1 bucată, unitar 7 mii lei, credite de angajament rămân nemodificate	0,00	7,00	7,00
	Se introduce poziția 8 "Sistem audio și video-conferință", 1 bucată, credite de angajament 78 mii lei	0,00	0,00	0,00
	La poziția 8 "Autoturisme" creditele de angajament rămân nemodificate	1.992,00	-78,00	1.914,00
<b>54.02</b>	<b>Alte servicii publice generale</b>	<b>38.907,00</b>	<b>-1.282,00</b>	<b>37.625,00</b>
<b>54.02.10</b>	<b>Servicii publice comunitare de evidență a persoanelor</b>	<b>11.170,00</b>	<b>-832,00</b>	<b>10.338,00</b>
51.01.01	Transferuri către institutii publice	11.030,00	-832,00	10.198,00
<b>54.02.50</b>	<b>Alte servicii publice generale</b>	<b>25.737,00</b>	<b>-450,00</b>	<b>25.287,00</b>
55.01.18	Alte transferuri curente interne	2.500,00	-750,00	1.750,00
55.01.42	Transferuri din bugetul local către asociatiile de dezvoltare intercomunitara	28.237,00	300,00	28.537,00
<b>55.02</b>	<b>Tranzacții privind datoria publică și împrumuturi</b>	<b>142.823,00</b>	<b>-1.485,00</b>	<b>141.338,00</b>
30	TITLUL III DOBÂNZI	142.144,00	-1.485,00	140.659,00
30.01.01	Dobânzi aferente datoriei publice interne directe	125.948,00	-191,00	125.757,00
30.02.05	Dobânzi aferente datoriei publice externe locale	16.196,00	-1.294,00	14.902,00
<b>60.02</b>	<b>Aparare</b>	<b>1.288,00</b>	<b>-461,00</b>	<b>827,00</b>
<b>60.02.02</b>	<b>Aparare nationala</b>	<b>1.288,00</b>	<b>-461,00</b>	<b>827,00</b>
71	ACTIVE NEFINANCIARE	814,00	-461,00	353,00
71.01.01	Constructii	462,00	-461,00	1,00
	La poziția 1 "Consolidare și reamenajare sediu administrativ-Centrul Militar Zonal - str. Icoanei nr. 27, sect. 2 - HCGMB nr. 41/2015 Executie+PT+DE+AT", creditele de angajament rămân nemodificate	462,00	-461,00	1,00
<b>61.02</b>	<b>Ordine publica si siguranta nationala</b>	<b>121.813,00</b>	<b>360,00</b>	<b>122.173,00</b>
<b>61.02.03.04</b>	<b>Poliția locală</b>	<b>65.347,00</b>	<b>-1.143,00</b>	<b>64.204,00</b>
51.02.29	Alte transferuri de capital către institutii publice	3.500,00	-1.143,00	2.357,00
<b>61.02.05</b>	<b>Protectie civila si protectia contra incendiilor (protectie civila nonmilitara)</b>	<b>56.466,00</b>	<b>1.503,00</b>	<b>57.969,00</b>
20	BUNURI SI SERVICII	6.447,00	1.988,00	8.435,00
20.01.09	Materiale si prestari de servicii cu caracter functional	505,00	1.988,00	2.493,00
71	ACTIVE NEFINANCIARE	50.019,00	-485,00	49.534,00
71.01.01	Constructii	502,00	-499,00	
	La poziția 3 "Sistem de management al situatiilor de urgenta la nivelul Municipiului Bucuresti HCGMB nr.100/2011, HCGMB nr.65/2012", creditele de angajament rămân nemodificate	500,00	-499,00	
71.01.02	Mașini, echipamente și mijloace de transport, din care:	49.516,00	14,00	49.530,00
	La poziția 25 "Imprimanta multifunctionala laser", creditele de angajament rămân nemodificate	1,00	14,00	15,00
<b>65.02</b>	<b>Învățământ</b>	<b>123.484,00</b>	<b>-18.251,00</b>	<b>105.233,00</b>
<b>65.02.03.01</b>	<b>Învățământ prescolar</b>	<b>25,00</b>	<b>-9,00</b>	<b>16,00</b>



*Handwritten signature and the number 2.*

71 TITLUL XIII ACTIVE NEFINANCIARE	25.00	-9.00	16.00
71.01.01 Constructii	25.00	-9.00	16.00
La poziția 50 "Demolare + Construire corp nou gradinița 3 grupe in incinta Gradinitei nr. 135, . str.Mașina de Pâine, nr.61. sect 2 DTAD+DTAC+PT+DDE+AT", creditele de angajament rămân nemodificate	10,00	-9,00	1,00
<b>65.02.04.01 Învățământ secundar inferior</b>	<b>22.094,00</b>	<b>1.146,00</b>	<b>23.240,00</b>
71 TITLUL XIII ACTIVE NEFINANCIARE	22.094,00	1.146,00	23.240,00
71.01.01 Constructii	22.094,00	1.146,00	23.240,00
La poziția 16 " Construire complex multifuncțional pentru activități didactice și Sport Scolii Gimnaziale nr. 92, Aleea Vlahita, nr. 1A, sector 3 - Executie+AT HCGMB Nr. 506/31.10.2017", creditele de angajament rămân nemodificate	3.000,00	400,00	3.400,00
La poziția 17 "Construire complex multifuncțional pentru activități didactice și Sport Scolii Alexandru Ioan Cuza ( fosta Scoala nr. 199), Bld. Nicolae Grigorescu, nr. 14, sector 3 - Executie+AT HCGMB Nr.505/31.10.2017", creditele de angajament rămân nemodificate	4.400,00	400,00	4.800,00
La poziția 20"Construire complex multifuncțional pentru activități didactice și Sport Leonardo DaVinci (fosta școală Gimnazială nr. 75), str. Gheorghe Petrascu, nr. 55, sector 3 - Executie+AT HCGMB Nr.511/31.10.2017", creditele de angajament rămân nemodificate	4.400,00	400,00	4.800,00
La poziția 37"Construire complex multifuncțional pentru activități didactice și Sport Scolii Gimnaziale nr. 86, Aleea Reconstructiei, nr. 6A, sector 3- PT+Executie+AT HCGMB Nr.508/31.10.2017", creditele de angajament rămân nemodificate	10,00	-9,00	1,00
La poziția 38"Construire complex multifuncțional pentru activități didactice și Sport Scolii Gimnaziale nr. 200, str. Postavarul, nr. 13, sector 3 - PT+Executie+AT HCGMB Nr.510/31.10.2017", creditele de angajament rămân nemodificate	10,00	-9,00	1,00
La poziția 39"Construire sala sport multifuncțională în incinta Școlii Gimnaziale nr.197, Str. Obcina Mare, nr.2, sector 6- Execuție HCGMB 43/22.02.2018 ", creditele de angajament rămân nemodificate	10,00	-9,00	1,00
La poziția 40"Construire sala sport multifuncțională in incinta Scolii Gimnaziale "Sfintii Constantin si Elena" , Aleea Lunca Cernei, nr. 3, sector 6- Execuție HCGMB 44/22.02.2018", creditele de angajament rămân nemodificate	10,00	-9,00	

CONFORM CU ORIGINALUL

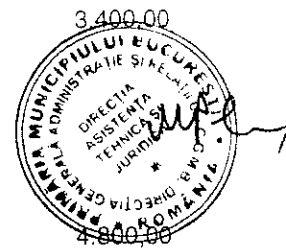

*[Handwritten signature]*

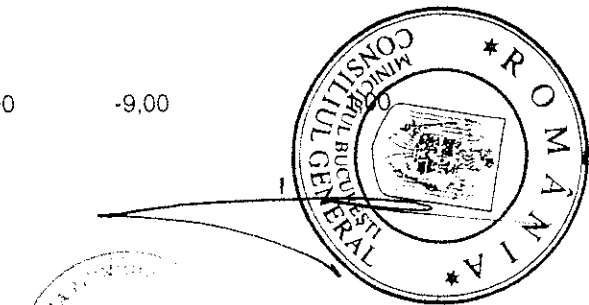

La poziția 41"Construire sala sport multifuncțională în incinta Scolii Gimnaziale nr. 167 (fosta 202) , Calea Crangasi, nr140, sector 6- Execuție HCGMB 45/22.02.2018", creditele de angajament rămân nemodificate	10,00	-9,00	1,00
La poziția 45"Construire Sală Sport în incinta Scolii Gimnaziale nr. 46, Str. Stănescu Gheorghe, nr. 2-18, sector 2 - SF+PT+DTAC+DE+AT", creditele de angajament rămân nemodificate	10,00	-9,00	
<b>65.02.04.02 Învățământ secundar superior</b>	<b>8.685,00</b>	<b>-6.318,00</b>	
71 TITLUL XIII ACTIVE NEFINANCIARE	8.685,00	-6.318,00	
71.01.01 Construcții	8.685,00	-6.318,00	2.367,00
La poziția 29"Grupul Scolar Nichita Stanescu", creditele de angajament rămân nemodificate	4.552,00	-4.300,00	252,00
La poziția 32"Construire complex multifuncțional pentru activități didactice și Sport LICEUL BENJAMIN FRANKLIN, str. Pictor Gheorghe Tattarescu, nr. 1, sector 3 - Execuție+AT HCGMB Nr.512/31.10.2017", creditele de angajament rămân nemodificate	3.500,00	-2.000,00	1.500,00
La poziția 42"Construire sala sport multifuncțională în incinta Liceului Teoretic "Tudor Vladimirescu", str. Iuliu Maniu, nr. 15, sector 6 - Execuție HCGMB 46/22.02.2018", creditele de angajament rămân nemodificate	10,00	-9,00	1,00
La poziția 43"Construire sala sport multifuncțională în incinta Colegiului Național "Grigore Moisil",B-dul Timisoara, nr. 33, sector 6 - Execuție HCGMB 47/22.02.2018", creditele de angajament rămân nemodificate	10,00	-9,00	1,00
<b>65.02.50 Alte cheltuieli în domeniul învățământului</b>	<b>91.999,00</b>	<b>-13.070,00</b>	<b>78.929,00</b>
51.01.01 Transferuri către institutii publice	58.225,00	-10.321,00	47.904,00
51.02.29 Alte transferuri de capital către institutii	1.775,00	-1.373,00	402,00
81 Rambursări de credite	31.266,00	-1.376,00	29.890,00
81.01.01 Rambursări de credite externe contractate de ordonatorii de credite	31.266,00	-1.376,00	29.890,00
<b>66.02 Sanatate</b>	<b>9.642,00</b>	<b>0,00</b>	<b>9.642,00</b>
<b>66.02.50.50 Alte institutii si actiuni sanitare</b>	<b>9.612,00</b>	<b>0,00</b>	<b>9.612,00</b>
71 ACTIVE NEFINANCIARE	9.600,00	0,00	9.600,00
71.01.01 Construcții	1.000,00	0,00	1.000,00
La poziția 5 "Expertiza+ DALI policlinici Titan, Vitan, 11 Iunie, Berceni, Floreasca, Globului, Iancului, Povernei, Gomoiu, CArol1, Vasile Lascar, Drumea Radulescu, Dorobanti, Splaiul Independentei, Uranus, Nada Florilor, Eforie, 3 Scaune", creditele de angajament se majorează de la 2.824 mii lei la 3.553 mii lei			
<b>67.02 Cultură, recreere și religie</b>	<b>713.052,00</b>	<b>-56.953,00</b>	<b>656.099,00</b>
<b>67.02.03.03 Muzeu</b>	<b>40.551,00</b>	<b>400,00</b>	<b>40.951,00</b>
51.01.01 Transferuri către institutii publice	39.574,00	400,00	39.974,00
<b>67.02.03.04 Instituții publice de spectacole și concerte</b>	<b>217.189,00</b>	<b>-2.575,00</b>	<b>214.614,00</b>

CONFORM CU ORIGINALUL

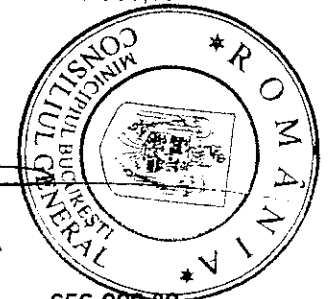
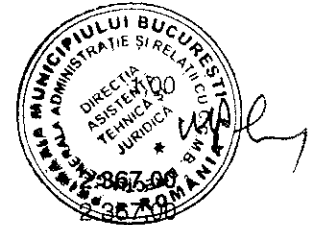

51.01.01	Transferuri catre institutii publice	205.657,00	-1.588,00	204.069,00
51.02.29	Alte transferuri de capital catre institutii publice	3.333,00	4,00	3.337,00
71	ACTIVE NEFINANCIARE	8.199,00	-99,00	7.208,00
71.01.01	Constructii	8.199,00	0,00	7.208,00
	La pozitia 35"Reabilitare și Modernizare Centrul Cultural LUMINA, Bdul Regina Elisabeta, nr. 32 (fost nr.12), sector 5, ET+DALI+Audit energetic + PT + DDE + AT +Executie, HCGMB nr.393/31.07.2019", creditele de angajament rămân nemodificate	1.140,00	-1.007,00	
	d.Cheltuieli de expertiza, proiectare si de executie privind consolidarile			
	Se introduce pozitie nouă "Expertiză tehnică, DALI - risc seismic clădiri instituții publice de cultură Teatrul C.I. Nottara, B-dui Magheru nr.20", la credite de angajament 243 mii lei	0,00	16,00	16,00
<b>67.02.03.05</b>	<b>Școli populare de artă și meserii</b>	<b>2.001,00</b>	<b>-106,00</b>	<b>1.895,00</b>
51.01.01	Transferuri catre institutii publice	1.957,00	-106,00	1.851,00
51.02.29	Alte transferuri de capital catre institutii publice	43,00	0,00	43,00
<b>67.02.03.30</b>	<b>Alte servicii culturale</b>	<b>56.869,00</b>	<b>-492,00</b>	<b>56.377,00</b>
51.01.01	Transferuri catre institutii publice	55.087,00	0,00	55.087,00
51.02.29	Alte transferuri de capital catre institutii publice	1.782,00	-492,00	1.290,00
<b>67.02.05.03</b>	<b>Întreținere grădini publice, parcuri, zone verzi, baze sportive și de agrement</b>	<b>123.773,00</b>	<b>-1.333,00</b>	<b>122.440,00</b>
51.01.01	Transferuri catre institutii publice	109.956,00	7.134,00	117.090,00
51.02.29	Alte transferuri de capital catre institutii publice	4.019,00	-832,00	3.187,00
71	ACTIVE NEFINANCIARE	9.798,00	1.365,00	11.163,00
71.01.02	Mașini, echipamente si mijloace de transport	1.268,00	1.365,00	2.633,00
	La pozitia 13"Copertine", creditele de angajament rămân nemodificate	85,00	-84,00	1,00
	La pozitia 14"Grup electrogen fix 850KVA", creditele de angajament rămân nemodificate	1.153,00	-967,00	186,00
	La pozitia 15"Sistem IPTV și informare spectatori", creditele de angajament rămân nemodificate	10,00	867,00	877,00
	La pozitia 16"Sistem rețea voce-date", creditele de angajament rămân nemodificate	10,00	1.549,00	1.559,00
85	Plăți efectuate în anii precedenți și recuperate în anul curent	0,00	-9.000,00	-9.000,00
85.01.02	Plăți efectuate în anii precedenți și recuperate în anul curent în secțiunea de dezvoltare a bugetului local	0,00	-9.000,00	-9.000,00
<b>67.02.03.12</b>	<b>Consolidarea și restaurarea monumentelor istorice</b>	<b>83.710,00</b>	<b>-52.847,00</b>	<b>30.863,00</b>
51.01.01	Transferuri catre institutii publice	69.281,00	-46.048,00	23.233,00
51.02.29	Alte transferuri de capital catre institutii publice	13.995,00	-6.799,00	7.196,00
<b>67.02.50</b>	<b>Alte servicii în domeniile culturii, recreerii și religiei</b>	<b>44.722,00</b>	<b>0,00</b>	<b>44.722,00</b>
51.01.01	Transferuri catre institutii publice	5.085,00	83,00	5.168,00
51.02.29	Alte transferuri de capital catre institutii publice	286,00	83,00	203,00

CONFORM CU ORIGINALUL

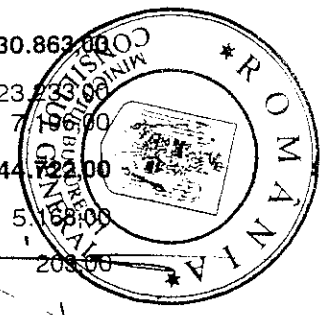
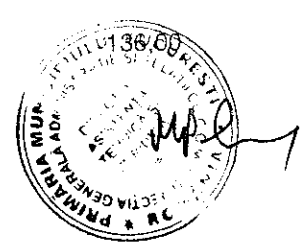

*[Handwritten signature]*

*[Handwritten signature]*

70.02	Locuinte, servicii si dezvoltare publica	572.027,00	-2.239,00	569.788,00
70.02.03.01	Dezvoltarea sistemului de locuinte	386.494,00	-1.499,00	384.995,00
71	ACTIVE NEFINANCIARE	277.226,00	-1.499,00	275.727,00
71.01.01	Constructii	277.128,00	-1.499,00	275.629,00
	La pozitia 2"Blocuri de locuinte Ghermanesti, HCGMB nr.187/2007", creditele de angajament raman nemodificate	1.501,00	-1.499,00	2,00
	Blocuri de locuinte Ghermanesti - D4 - Executie + Asistenta tehnica HCGMB 28/2014, creditele de angajament raman nemodificate	1.500,00	-1.499,00	1,00
71.01.30	Alte active fixe	98,00	0,00	98,00
	La pozitia 16"Imobil Str. Gutenberg nr.1, sector 5 Expertiza tehnica + DALI ", creditele de angajament se majoreaza de la 95 mii lei la 117 mii lei			
70.02.50	Alte servicii in domeniile locuintelor, serviciilor si dezvoltarii comunale	61.009,00	-740,00	60.269,00
20	BUNURI SI SERVICII	11.000,00	1.562,00	12.562,00
20.30.30	Alte cheltuieli cu bunuri si servicii	11.000,00	1.562,00	12.562,00
51.02.29	Alte transferuri de capital catre institutii publice	4.553,00	-2.302,00	2.251,00
74.02	Protectia mediului	311.782,00	-73.654,00	238.128,00
74.02.05.01	Salubritate	19.811,00	0,00	19.811,00
20	BUNURI SI SERVICII	19.811,00	-5.180,00	14.631,00
20.30.30	Alte cheltuieli cu bunuri si servicii	19.811,00	-5.180,00	14.631,00
71	ACTIVE NEFINANCIARE	0,00	5.180,00	5.180,00
71.01.01	Constructii	0,00	5.180,00	5.180,00
	B. Obiective de investitii noi			
	Se introduce obiectivul "Imprejmuirea, igienizarea, salubritatea si dotarea cu camere video a terenului din str. Chitila, f.n., Tarlaua A912, sectorul 1, in baza HCGMB nr.323/31.10.2016, HCGMB nr.608/2018", credite de angajament 10.986 mii lei, valoare indicatori tehnico-economici aprobatii: valoare totala si valoare totala actualizata 11.199 mii lei, realizat cumulativ 0	0,00	5.180,00	5.180,00
74.02.05.02	Colectarea, tratarea si distrugerea deseurilor	410,00	441,00	851,00
71	ACTIVE NEFINANCIARE	410,00	441,00	851,00
71.01.30	Alte active fixe	131,00	441,00	572,00
	La pozitia "Achizitia serviciilor de asistenta tehnica pentru pregatirea proiectului "Instalatie de tratare termica si valorificare energetica a deseurilor municipale din Municipiul Bucuresti", creditele de angajament raman nemodificate	118,00	441,00	559,00
74.02.06	Canalizarea si tratarea apelor reziduale, creditele de angajament raman nemodificate	206.282,00	-64.933,00	141.349,00
58	TITLUL X PROIECTE CU FINANTARE DIN FONDURI EXTERNE NERAMBURSABILE AFERENTE CADRULUI FINANCIAR 2014-2020	194.275,00	-64.720,00	129.555,00

CONCORDANȚĂ CU ORIGINALA



Handwritten signature

Handwritten signature

Handwritten signature

58.03	Programe din Fondul de Coeziune	194.275,00	-64.720,00	129.555,00
58.03.01	Finanțarea națională	58.958,00	-22.364,00	36.594,00
58.03.02	Finanțarea externă nerambursabilă	100.437,00	-31.159,00	69.278,00
58.03.03	Cheltuieli neeligibile	34.880,00	-11.197,00	23.683,00
1	<b>Finalizarea stăției de epurare Gîlna, reabilitarea principalelor colectoare de canalizare și a canalului colector Dambovită (Caseta) în Municipiul București - Etapa II</b>	167.938,00	-64.720,00	103.218,00
58.03.01	Finanțarea națională	55.841,00	-22.364,00	33.477,00
58.03.02	Finanțarea externă nerambursabilă	82.775,00	-31.159,00	51.616,00
58.03.03	Cheltuieli neeligibile	29.322,00	-11.197,00	18.125,00
	* Extinderea SEAU și construirea incineratorului de namol HCGMB 60/2010.			
CL 1	121/2011, 113/2012, 143/2013, 73/2014, 214/2014, 376/24.11.2016, ref 16040/04.11.2019	135.018,00	-61.100,00	73.918,00
58.03.01	Finanțarea națională	43.581,00	-19.600,00	23.981,00
58.03.02	Finanțarea externă nerambursabilă	67.402,00	-30.500,00	36.902,00
58.03.03	Cheltuieli neeligibile	24.035,00	-11.000,00	13.035,00
	* Construirea sistemului de drenare de la partea dreaptă a casetei și alte lucrări la sistemul de canalizare de evacuare din Lacurile Titan, Tineretului și Carol HCGMB			
CL 2	60/2010, 121/2011, 113/2012, 143/2013, 73/2014, 214/2014, 376/24.11.2016	3.620,00	-3.620,00	0,00
58.03.01	Finanțarea națională	2.764,00	-2.764,00	0,00
58.03.02	Finanțarea externă nerambursabilă	659,00	-659,00	0,00
58.03.03	Cheltuieli neeligibile	197,00	-197,00	0,00
81	Rambursări de credite	11.462,00	-213,00	11.249,00
81.01.01	Rambursări de credite externe contractate de ordonatorii de credite	11.462,00	-213,00	11.249,00
74.02.50	<b>Alte servicii în domeniul protecției mediului</b>	<b>31.995,00</b>	<b>-9.162,00</b>	<b>22.833,00</b>
51.01.01	Transferuri către instituții publice	24.068,00	-4.046,00	20.022,00
51.02.29	publice	7.927,00	-5.116,00	2.811,00
<b>81.02</b>	<b>Combustibili și energie</b>	<b>661.529,00</b>	<b>22.709,00</b>	<b>684.238,00</b>
<b>81.02.06</b>	<b>Energie termică</b>	<b>661.529,00</b>	<b>22.709,00</b>	<b>684.238,00</b>
72.01	Active financiare	0,00	22.849,00	22.849,00
72.01.01	Participare la capitalul social al societăților comerciale	0,00	22.849,00	22.849,00
81	Rambursări de credite	36.627,00	-140,00	36.487,00
81.01	Rambursări de credite externe	2.427,00	-140,00	2.287,00
<b>84.02</b>	<b>Transporturi</b>	<b>1.954.816,00</b>	<b>-117.749,00</b>	<b>1.837.067,00</b>
<b>84.02.03.02</b>	<b>Transport în comun</b>	<b>1.805.936,00</b>	<b>-110.651,00</b>	<b>1.695.285,00</b>
40	Subvenții	1.000.005,00	102.000,00	1.102.005,00
40.03	Subvenții pentru acoperirea diferențelor de preț și tarif	1.000.005,00	102.000,00	1.102.005,00
55	ALTE TRANSFERURI	51.081,00	13.739,00	64.820,00
55.01.12	Investiții ale agenților economici cu capital de stat	51.081,00	13.739,00	64.820,00
58.01	Programe din Fondul European de Dezvoltare Regională (FEDR)	225.149,00	-224.938,00	211,00
58.01.01	Finanțare națională	41.350,00	-41.309,00	41,00
58.01.02	Finanțarea externă nerambursabilă	183.743,00	-183.629,00	114,00

CONFORM ORIGINALULUI

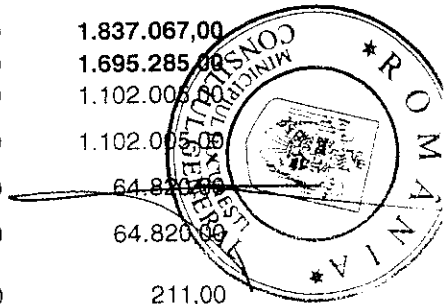

*[Handwritten signature]*

*[Handwritten signature]*

	Modernizarea și dotarea liniei de tramvai nr. 1, HCGMB nr. 692/18.10.2018	26.902,00	-26.897,00	5,00
58.01.01	Finanțare națională, creditele de angajament rămân nemodificate	4.940,00	-4.940,00	0,00
58.01.02	Finanțarea externă nerambursabilă, creditele de angajament rămân nemodificate	21.957,00	-21.957,00	0,00
	<b>Modernizarea și dotarea liniei de tramvai nr. 10, HCGMB nr. 691/18.10.2018</b>	26.902,00	-26.897,00	
58.01.01	Finanțare națională, creditele de angajament rămân nemodificate	4.940,00	-4.940,00	
58.01.02	Finanțarea externă nerambursabilă, creditele de angajament rămân nemodificate	21.957,00	-21.957,00	0,00
	<b>Modernizarea și dotarea liniei de tramvai nr. 21, HCGMB nr. 742/30.10.2018</b>	26.902,00	-26.897,00	5,00
58.01.01	Finanțare națională, creditele de angajament rămân nemodificate	4.940,00	-4.940,00	0,00
58.01.02	Finanțarea externă nerambursabilă, creditele de angajament rămân nemodificate	21.957,00	-21.957,00	0,00
	<b>Modernizarea și dotarea liniei de tramvai nr. 25, HCGMB nr. 743/30.10.2018</b>	26.902,00	-26.897,00	5,00
58.01.01	Finanțare națională, creditele de angajament rămân nemodificate	4.940,00	-4.940,00	0,00
58.01.02	Finanțarea externă nerambursabilă, creditele de angajament rămân nemodificate	21.957,00	-21.957,00	0,00
	<b>Modernizarea și dotarea liniei de tramvai nr. 32, HCGMB nr. 740/30.10.2018</b>	26.902,00	-26.897,00	5,00
58.01.01	Finanțare națională, creditele de angajament rămân nemodificate	4.940,00	-4.940,00	0,00
58.01.02	Finanțarea externă nerambursabilă, creditele de angajament rămân nemodificate	21.957,00	-21.957,00	0,00
	<b>Modernizarea și dotarea liniei de tramvai nr. 40, HCGMB nr. 640/26.09.2018</b>	22.622,00	-22.614,00	8,00
58.01.01	Finanțare națională, creditele de angajament rămân nemodificate	4.155,00	-4.152,00	3,00
58.01.02	Finanțarea externă nerambursabilă, creditele de angajament rămân nemodificate	18.467,00	-18.462,00	5,00
	<b>Modernizarea și dotarea liniei de tramvai nr. 41, HCGMB nr. 741/30.10.2018</b>	45.235,00	-45.225,00	
58.01.01	Finanțare națională, creditele de angajament rămân nemodificate	8.308,00	-8.305,00	3,00
58.01.02	Finanțarea externă nerambursabilă, creditele de angajament rămân nemodificate	36.925,00	-36.920,00	5,00

CONFORM CU ORIGINALUL

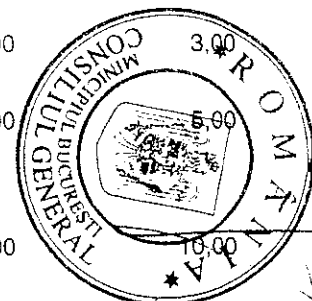
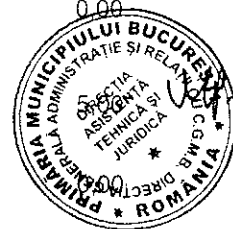



	<b>Modernizarea și dotarea liniei de tramvai nr. 55, HCGMB nr. 576/06.09.2018</b>	22.622,00	-22.614,00	8,00
58.01.01	Finanțare națională, creditele de angajament rămân nemodificate	4.155,00	-4.152,00	3,00
58.01.02	Finanțarea externă nerambursabilă, creditele de angajament rămân nemodificate	18.467,00	-18.462,00	
81	Rambursări de credite	23.631,00	-1.452,00	
81.01	Rambursări de credite externe	23.631,00	-1.452,00	
<b>84.02.03.03</b>	<b>Strazi</b>	<b>148.880,00</b>	<b>-7.098,00</b>	<b>141.782,00</b>
71	ACTIVE NEFINANCIARE	170.816,00	-7.098,00	163.718,00
71.01.01	Constructii	170.577,00	-7.098,00	163.479,00
	Poziția 49 Pasaj Dna Ghica - HCGMB 4/2019", creditele de angajament se majorează de la 123.929 mii lei la 131.101 mii lei	740,00	2.700,00	3.440,00
	Poziția 17 Supralargire Fabrica de Glucoza HCGMB 58/2010,311/2010,337/2010, 27/2015 , ref. 418/07.03.2019., creditele de angajament rămân nemodificate	27.883,00	-8.000,00	19.883,00
	Poziția 17 "Supralargire Fabrica de Glucoza HCGMB 58/2010,311/2010,337/2010, 27/2015 , ref. 418/07.03.2019" se va redenumi în "Lărgire Șoseaua Fabrica de Glucoză între Calea Floreasca și Șos. Petricani HCGMB 58/2010,311/2010,337/2010, 27/2015 , ref. 418/07.03.2019"			
	La poziția 60"Parcaje subterane si supraterane - consultanta HCGMB nr. 213/2006, 273/2006, 234/2005"., creditele de angajament rămân nemodificate	2.000,00	-1.700,00	300,00
	Poz.4 "Artera Dna Ghica-Chisinau+pasaj suprateran HCGMB 307/2003, ref.14872/2009 , ref. 418/07.03.2019", creditele de angajament rămân nemodificate	135,00	-70,00	65,00
	Poz.5 "Strapungere Bd. Nicolae Grigorescu-Splai Dudescu HCGMB 265/2006, 156/2010 , ref. 418/07.03.2019", creditele de angajament rămân nemodificate	13.280,00	-4.480,00	8.800,00
	Poz.8 "Supralargire Soseaua Pipera (Floreasca –CF Bucuresti-Constanta) + Pasaj denivelat HCGMB 25/2006; 122/2007 , 27/2010 , ref. 418/07.03.2019", credite de angajament se diminuează de la 1.827 mii lei la 10 mii lei	1.827,00	-1.817,00	
	Poz. 11 "Reabilitare sistem rutier si linii de tramvai-Bd Aerogarii HCGMB 195/2007, 173/2010 , ref. 418/07.03.2019", creditele de angajament rămân nemodificate	2.000,00	-1.990,00	

CONFORM CU ORIGINALUL



*[Handwritten signature]*

*[Handwritten initials]*

Poz. 13 "Reabilitare sistem rutier si linii de tramvai Reabilitare unica Sos Pantelimon HCGMB 195/2007 , ref. 418/07.03.2019", creditele de angajament rămân nemodificate	18.500,00	18.679,00	27.179,00
Poz. 19 "Modernizare infrastructura rutiera Piata Sudului HCGMB 55/2008,84/2010, 316/2010", credite de angajament rămân nemodificate	130,00	-50,00	80,00
Poz. 41 "Lărgire B-dul Dimitrie Pompei și Străpungere B-dul Barbu Văcărescu HCGMB 56/2010 , ref. 418/07.03.2019", creditele de angajament se majorează de la 10 mii lei la 400 mii lei	1,00	0,00	0,00
Poz. 48 "Strapungere Bd. Nicolae Grigorescu - Splai Dudescu - intersectia Vitan Barzesti Etapa II - HCGMB 3/2019,72/2019", creditele de angajament rămân nemodificate	1.000,00	-400,00	600,00
Poz. 50 "Obiect 11 Nod Avionului - inchidere Inel Median - HCGMB 71/2019", creditele de angajament rămân nemodificate	729,00	30,00	759,00
71.01.30 Alte active fixe	238,00	0,00	238,00
Poz. 64 "Studiu de fezabilitate Supralargire Sos București-Magurele", creditele de angajament se majorează de la 140 mii lei la 650 mii lei	10,00	0,00	10,00
Poz. 74 "SF Diametrala N-S Etapa III Str. Uranus- Gara Progresu ", creditele de angajament se majorează de la 1.142 mii lei la 1.500 mii lei	1,00	0,00	1,00
<b>CREDITE INTERNE</b>			
84.07.03.02 Transport în comun	77.150,00	-77.150,00	0,00
'Programe din Fondul European de Dezvoltare Regională (FEDR)	77.150,00	-77.150,00	0,00
<b>TITLUL X PROIECTE CU FINANTARE DIN FONDURI EXTERNE NERAMBURSABILE AFERENTE CADRULUI FINANCIAR 2014-2020</b>	77.150,00	-77.150,00	0,00
58			
58.01.01 Finanțare națională	4.592,00	-4.592,00	0,00
58.01.03 Cheltuieli neeligibile	72.558,00	-72.558,00	0,00
<b>Modernizarea și dotarea liniei de tramvai nr. 1, HCGMB nr. 692/18.10.2018</b>	9.357,00	-9.357,00	0,00
58.01.01 Finanțare națională, creditele de angajament rămân nemodificate	549,00	-549,00	0,00
58.01.03 Cheltuieli neeligibile, creditele de angajament rămân nemodificate	8.808,00	-8.808,00	0,00
<b>Modernizarea și dotarea liniei de tramvai nr. 10, HCGMB nr. 691/18.10.2018</b>	9.357,00	-9.357,00	0,00
58.01.01 Finanțare națională, creditele de angajament rămân nemodificate	549,00	-549,00	0,00
58.01.03 Cheltuieli neeligibile, creditele de angajament rămân nemodificate	8.808,00	-8.808,00	0,00
<b>Modernizarea și dotarea liniei de tramvai nr. 21, HCGMB nr. 742/30.10.2018</b>	9.357,00	-9.357,00	0,00

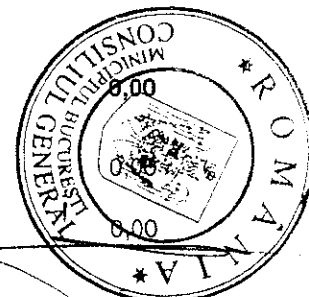
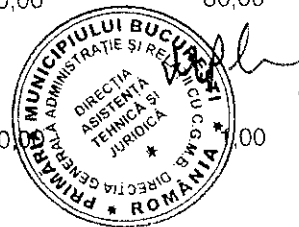
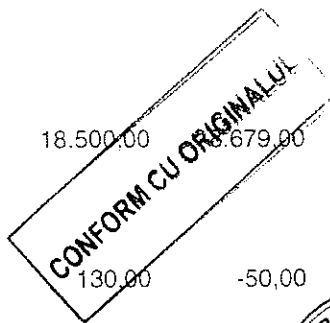

58.01.01	Finanțare națională, creditele de angajament rămân nemodificate	549,00	549,00	0,00
58.01.03	Cheltuieli neeligibile, creditele de angajament rămân nemodificate	8.808,00	-8.808,00	0,00

CONFORM CU ORIGINALUL

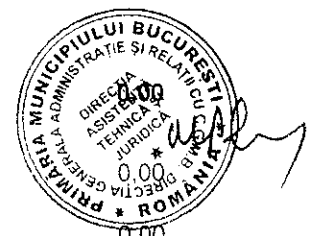

**Modernizarea și dotarea liniei de tramvai nr. 25, HCGMB nr. 743/30.10.2018**

58.01.01	Finanțare națională, creditele de angajament rămân nemodificate	549,00	-549,00	0,00
58.01.03	Cheltuieli neeligibile, creditele de angajament rămân nemodificate	8.808,00	-8.808,00	0,00

**Modernizarea și dotarea liniei de tramvai nr. 32, HCGMB nr. 740/30.10.2018**

58.01.01	Finanțare națională, creditele de angajament rămân nemodificate	549,00	-549,00	0,00
58.01.03	Cheltuieli neeligibile, creditele de angajament rămân nemodificate	8.808,00	-8.808,00	0,00

**Modernizarea și dotarea liniei de tramvai nr. 40, HCGMB nr. 640/26.09.2018**

58.01.01	Finanțare națională, creditele de angajament rămân nemodificate	462,00	-462,00	0,00
58.01.03	Cheltuieli neeligibile, creditele de angajament rămân nemodificate	7.127,00	-7.127,00	0,00

**Modernizarea și dotarea liniei de tramvai nr. 41, HCGMB nr. 741/30.10.2018**

58.01.01	Finanțare națională, creditele de angajament rămân nemodificate	923,00	-923,00	0,00
58.01.03	Cheltuieli neeligibile, creditele de angajament rămân nemodificate	14.254,00	-14.254,00	0,00

**Modernizarea și dotarea liniei de tramvai nr. 55, HCGMB nr. 576/06.09.2018**

58.01.01	Finanțare națională, creditele de angajament rămân nemodificate	462,00	-462,00	0,00
58.01.03	Cheltuieli neeligibile, creditele de angajament se majorează de la 23.750 mii lei la 23.756 mii lei	7.137,00	-7.137,00	0,00

**Anexa 2.48 Societatea de Transport București STB SA**

71	ACTIVE NEFINANCIARE	51.081,00	13.739,00	64.820,00
71.01.01	Construcții	9.555,99	-3.280,63	6.275,36
	Se renunță la poziția 1 "Instalare sisteme informare calatori in statii, pe peroanele de tramvai - linia 21- HCGMB nr. 718/2018	1,00	-1,00	
	Se renunță la poziția 2. "Consolidare si interventii la cladirile Uzinei de Reparatii RATB situat in Mun. Bucuresti str Dr. Calistrat Grozovici nr. 2-8	1,00	-1,00	
	3 bis. Reactivare și modernizare Autobaza Giurguiului-HCGMB nr.389/2018, creditele de angajament rămân nemodificate	1,00	239,00	240,00

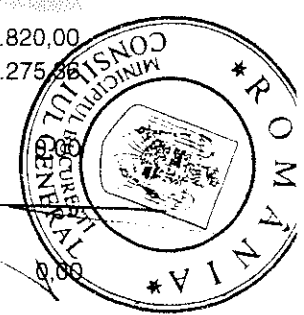

*[Handwritten signature]*

*[Handwritten signature]*

Se renunță la poziția 4. "Extinderea delimitării amprizei caii de rulare a tramvaielor fata de carosabilul destinat traficului rutier, prin stalpisorii flexibili, pe tronsonul modernizat al liniilor 7,11,25 cuprins între CFR Progresului - Piata Eroii Revolutiei pe Sos. Giurgiului pe o lungime de cca. 7,6 km c.s."	1,00	-1,00	0,00
Se renunță la poziția 5. "Extinderea delimitării amprizei caii de rulare a tramvaielor fata de carosabilul destinat traficului rutier prin stalpisorii flexibili, pe tronsonul modernizat al liniilor 46,55 cuprins între Sos. Mihai Bravu - Sos. Pantelimon de pe Sos. Iancului, pe o lungime de cca. 2,4 km c.s."	1,00	-1,00	0,00
Se renunță la poziția 6."Extinderea delimitării amprizei caii de rulare a tramvaielor fata de carosabilul destinat traficului rutier prin garduri de protecție pe traseul liniei 45, tronsonul modernizat cuprins între Bdul Laminorului si Bdul Bucurestii Noi, de pe Sos Chitilei, pe o lungime de cca. 4 km c.s."	1,00	-1,00	0,00
8. Relocarea rețelei de contact în intersecțiile afectate de supralargirea strazii Fabrica de Glucoza- HCGMB 391/31.07.2019, valoarea totală actualizată se majorează la credite bugetare de la 222,08 mii lei la 267,58 mii lei, creditele de angajament rămân nemodificate	222,08	-221,08	1,00
9. Refacerea caii de rulare în intersecția dintre Sos.Petricani si Sos.Fabrica de Glucoza, valoarea totală actualizată se majorează la credite bugetare de la 3.294,55 mii lei la 4.282,87 mii lei, creditele de angajament rămân nemodificate	3.294,55	-3.293,55	1,00
71.01.02 Mașini, echipamente si mijloace de transport	41.454,01	16.925,63	58.379,64
14. Modernizare tramvaie V3A CH-PPC cu sistem de climatizare în salonul de călători, cantitate se modifică de la 1 buc. la 21 buc. creditele de angajament rămân nemodificate	421,72	8.434,85	8.856,57
Se renunță la poziția 15 "Modernizare tramvaie V3A-M CA si V3A- PPC CA cu sistem de climatizare în salonul de călători"	1,00	-1,00	0,00
Se renunță la poziția 17 "Modernizare tramvaie Bucur LF - CA cu sistem de climatizare în vagonul de călători"	1,00	-1,00	0,00
Se renunță la poziția 19 "Abkant hidraulic CNC"	1,00	-1,00	0,00
Se renunță la poziția 20 "Foarfeca hidraulica NC cu traversa basculanta"	1,00	-1,00	0,00
Se renunță la poziția 21 Presa cu batiu in forma C"	1,00	-1,00	0,00
Se renunță la poziția 22 "Masina de gaurit industrială cu stand si coloana, pentru metale"	1,00	-1,00	0,00

1,00 -1,00 0,00  
**CONFORM CU ORIGINALUL**

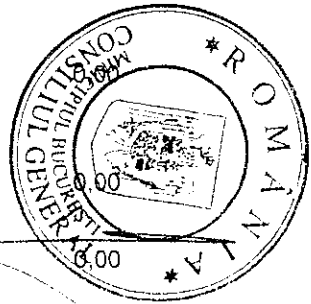
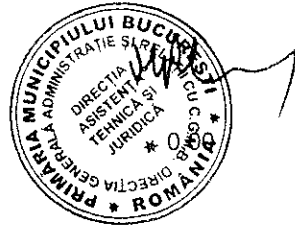

*[Handwritten signature]*

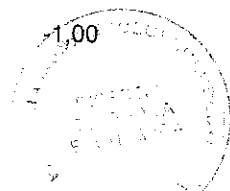

*[Handwritten signature]*

Se renunță la poziția 23 "Strung conventional SC 200*1000"	1,00	-1,00	0,00
Se renunță la poziția 24 "Strung conventional SC 250*1500"	1,00	-1,00	0,00
Se renunță la poziția 25 "Masina de frezat conventionala - cursa 1000 mm"	1,00	-1,00	0,00
Se renunță la poziția 26 "Electrocar cu platforma de 2 to"	1,00	-1,00	0,00
Se renunță la poziția 27 "Plasma cu filtru absorbtie"	1,00	-1,00	0,00
Se renunță la poziția 28 "Instalatie de metalizat"	1,00	-1,00	0,00
Se renunță la poziția 29 "Masina hidraulica CNC de indoit tevi"	1,00	-1,00	0,00
Se renunță la poziția 30 "Masina de gaurit radiala pentru metale"	1,00	-1,00	0,00
Se renunță la poziția 31 "Stații de spălare automată (autobuze)"	1,00	-1,00	0,00
Se renunță la poziția 32 "Elevatoare pentru activitatile de intretinere si reparatii a parcului de troleibuze"	1,00	-1,00	0,00
Se renunță la poziția 33 "Echipament de dezghetare a firului de contact montat pe vagon, inclusiv montaj si PIF"	1,00	-1,00	0,00
Se renunță la poziția 34 "Autovehicule speciale dotate cu agregat termic de sudură pentru intretinere si reparatii linii de tramvai"	1,00	-1,00	0,00
Se renunță la poziția 35 "Autoutilitara transport marfa cu bena 6 m acoperita cu prelata si lift"	1,00	-1,00	0,00
Se renunță la poziția 36 "Autovehicul specializat pentru interventia la inaltime la reseaua de contact cu sistem de rulare pe sina de tramvai (autoturn)"	1,00	-1,00	0,00
Se renunță la poziția 37 "Dotarea Dispeceratului Circulatiei cu echipamente moderne de monitorizare și dispecerizare în timp real a circulației mijloacelor de transport în comun, cât și a vehiculelor de intervenție"	1,00	-1,00	0,00
38. Upgrade versiune actuală RATB - SAP ECC 6.0 la SAP S/4 HANA, creditele de angajament rămân neschimbate	5.711,14	8.515,78	14.226,92
Se renunță la poziția 39 "Autovehicule cu caroserie tip combi cu 5 locuri"	1,00	-1,00	0,00
Se renunță la poziția 40 "Utilaj multifunctional utilizat pentru interventii la calea de rulare"	1,00	-1,00	0,00
Se renunță la poziția 41 "Sistem de comunicatie voce pe infrastructura TETRA"	1,00	-1,00	0,00
Se renunță la poziția 42 "Sistem de plata directa a calatoriei cu card bancar de tip contactless la validatoarele din vehiculele aflate in exploatare de STB SA - achizitie validatoare"	1,00	-1,00	0,00
71.01.30 Alte active	71,00	94,00	165,00

CONFORM CU ORIGINALUL

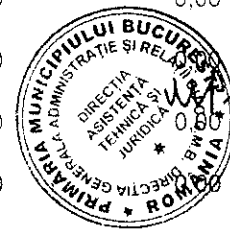

*[Handwritten signature]*



*[Handwritten signature]*

3. Modernizare linie de tramvai pe B-dul Barbu Vacarescu si B-dul Cpt. Alexandru Serbanescu, intre Sos. Stefan cel Mare si Pod Baneasa expertiza tehnica si DALI, creditele de angajament rămân nemodificate

1,00 42,00

CONFORM CU ORIGINALUL

4. Modernizare linie de tramvai pe traseul Piata Victoriei, B-dul Ion Mihalache si Calea Grivitei, intre Str. Buzesti si Pod Constanta (exclusiv rampa) - expertiza tehnica si DALI, creditele de angajament rămân nemodificate

1,00 39,00

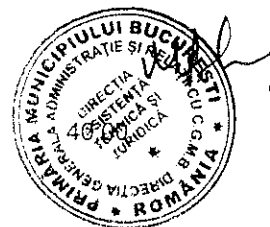

5. Modernizare linie de tramvai pe Str. Lizeanu si Intrarea Vagonului, intre Sos. Stefan cel Mare si Str. Maica Domnului inclusiv intersectia cu Str. Reinvierii - expertiza tehnica si DALI, creditele de angajament rămân nemodificate

1,00 6,00 7,00

6. Modernizare linie de tramvai pe Str. Maica Domnului intre Str. Reinvierii si B-dul Lacul Tei - expertiza tehnica si DALI, creditele de angajament rămân nemodificate

1,00 6,00 7,00

7. Modernizare linie de tramvai pe Str. Reinvierii si Str. Turmelor intre Str. Lizeanu si Sos. Colentina - expertiza tehnica si DALI, creditele de angajament rămân nemodificate

1,00 4,00 5,00

Se renunță la poziția 8 "Implementare sistem interactiv de informare a calatorilor pentru statiile liniilor de tramvai Oltenitei- studiu fezabilitate si proiect tehnic"

1,00 -1,00 0,00

Se renunță la poziția 9 "Implementare sistem interactiv de informare a calatorilor pentru statiile liniilor de tramvai 41 -studiu fezabilitate si proiect tehnic"

1,00 -1,00 0,00

#### Anexa 2.1 BIBLIOTECA METROPOLITANĂ BUCUREȘTI

Total cheltuieli , din care :	16.222,00	-1.492,00	14.730,00
10 CHELTUIELI DE PERSONAL	10.662,00	-1.071,00	9.591,00
10.01.01 Salarii de baza	8.216,00	-633,00	7.583,00
10.01.05 Sporuri pentru condiții de muncă	25,00	-9,00	16,00
10.01.06 Alte sporuri	921,00	-168,00	753,00
10.01.12 Indemnizații plătite unor persoane din afara unității	260,00	-106,00	154,00
10.01.13 Drepturi de delegare	25,00	-7,00	18,00
10.01.17 Indemnizația de hrană	554,00	-58,00	496,00
10.01.30 Alte drepturi salariale în bani	61,00	-4,00	57,00
10.02.03 Uniforme și echipament obligatoriu	10,00	-1,00	9,00
10.02.06 Vouchere de vacanță	232,00	-13,00	219,00
10.03.07 Contribuția asiguratorie pentru muncă	358,00	-72,00	286,00
20 Bunuri și servicii	5.325,00	-369,00	4.956,00
20.01.01 Furnituri de birou	18,00	1,00	19,00
20.01.02 Materiale pentru curățenie	18,00	-10,00	8,00
20.01.03 Încalzit, iluminat si forta motrica	760,00	-60,00	700,00
20.01.04 Apă, canal și salubritate	35,00	-9,00	26,00
20.01.05 Carburanți și lubrifianți	35,00	-17,00	18,00
20.01.08 Posta, telecomunicatii, radio, tv, internet	491,00	-96,00	395,00
20.01.09 Materiale și prestări de servicii cu caracter funcțional	300,00	-50,00	250,00

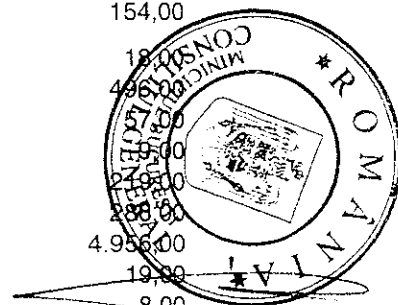

*[Handwritten signature]*

*[Handwritten signature]*

20.02	Reparații curente	1.020,00	-7,00	1.013,00
20.06.01	Deplasări interne, detașări, transferuri	10,00	-5,00	5,00
20.06.02	Deplasări în străinătate	65,00	0,00	25,00
20.11	Cărți, publicații și materiale documentare	550,00	-28,00	522,00
20.14	Protecția muncii	70,00	-17,00	53,00
	Cheltuieli judiciare și extrajudiciare derivate			
20.25	din acțiuni în reprezentarea statului, potrivit dispozițiilor legale	25,00	-6,00	19,00
20.30.04	Chirii	27,00	-25,00	2,00
59	Alte cheltuieli	95,00	-17,00	78,00
59.40	Sume aferente persoanelor cu handicap neincadrate	95,00	-17,00	78,00
71	ACTIVE NEFINANCIARE	140,00	-35,00	105,00
71.01.02	Mașini, echipamente și mijloace de transport, din care:	136,00	-35,00	101,00
	Centrală termică	136,00	-35,00	101,00

CONFORM CU ORIGINALUL



**Anexa 2.34 DIRECȚIA DE ARHITECTURĂ PEISAGISTICĂ A MUNICIPIULUI BUCUREȘTI**

	Total cheltuieli, din care:	3.000,00	-1.657,00	1.343,00
10	CHELTUIELI DE PERSONAL	1.513,00	-461,00	1.052,00
10.01.01	Salarii de baza	1.167,00	-298,00	869,00
10.01.05	Sporuri pentru condiții de muncă	0,00	50,00	50,00
10.01.06	Alte sporuri	183,00	-112,00	71,00
10.01.13	Drepturi de delegare	5,00	-5,00	0,00
10.01.17	Indemnizația de hrană	80,00	-51,00	29,00
10.01.30	Alte drepturi salariale în bani	16,00	-14,00	2,00
10.02.06	Vouchere de vacanță	22,00	-14,00	8,00
10.03.07	Contribuția asiguratorie pentru muncă	40,00	-17,00	23,00
20	Bunuri și servicii	1.487,00	-1.196,00	291,00
20.01.01	Furnituri de birou	18,00	-15,00	3,00
20.01.02	Materiale pentru curățenie	14,00	-8,00	6,00
20.01.03	Încalzit, iluminat și forța motrică	35,00	-17,00	18,00
20.01.04	Apă, canal și salubritate	25,00	-22,00	3,00
20.01.05	Carburanți și lubrifianți	40,00	-10,00	30,00
20.01.06	Piese de schimb	22,00	-7,00	15,00
20.01.08	Posta, telecomunicații, radio, tv, internet	35,00	-32,00	3,00
20.01.09	Materiale și prestări de servicii cu caracter funcțional	300,00	-271,00	29,00
20.01.30	Alte bunuri și servicii pentru întreținere și funcționare	25,00	-22,00	3,00
20.02	Reparații curente	328,00	-217,00	111,00
20.05.30	Alte obiecte de inventar	35,00	-30,00	5,00
20.06.02	Deplasări în străinătate	40,00	-40,00	0,00
20.12	Consultanță și expertiză	200,00	-200,00	0,00
20.13	Pregătire profesională	5,00	-4,00	1,00
20.14	Protecția muncii	15,00	-12,00	3,00
20.30.30	Alte cheltuieli cu bunuri și servicii	350,00	-289,00	61,00

**Anexa 2.43 ADMINISTRATIA SPITALELOR SI SERVICIILOR MEDICALE BUCURESTI**

	TOTAL CHELTUIELI, din care	443.108,00	0,00	443.108,00
20	Bunuri și servicii	119.756,00	-59,00	119.697,00
20.11	Carti, publicatii și materiale documentare	0,00	108,00	108,00
20.01.30	Alte bunuri și servicii pentru întreținere și funcționare	36.610,00	-167,00	36.443,00
51	Transferuri între unități ale administrației publice	120.197,00	59,00	120.256,00
51.02.28	Transferuri din bugetele locale pentru finanțarea cheltuielilor de capital din domeniul sănătății	85.301,00	59,00	85.360,00
71	Active nefinanciare	92.357,00	0,00	92.357,00



*[Handwritten signature]*

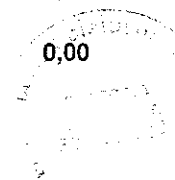

*[Handwritten signature]*

Active fixe (modificarile se fac atat pe			
71.01 credite bugetare cat si pe credite de angajament)	91.857,00	0,00	91.857,00
71.01.01 Constructii, din care	53.102,00	82,00	53.184,00
Construire Ambulatoriu Spital de Boli Infectioase si Tropicale "Dr. Victor Babes", HCGMB nr.601/26.09.2018, se diminueaza valoarea bugetata pe anul 2019	5.213,00	-1.000,00	4.213,00
Reconstructia, reamenajarea, modernizarea si echiparea Spitalului Clinic de Ortopedie „Foisor” HCGMB 383/2009 , 312/2016. nr.184/23.04.2019 325/26.06.2019,se majoreaza valoarea bugetata pe anul 2019	20.000,00	2.000,00	
Reabilitare Bloc Operator Chirurgie pentru Spitalul Clinic "Dr. I. Cantacuzino" HCGMB nr.381/26.07.2018, nr.181/23.04.2019, se diminueaza valoarea bugetata pe anul 2019	14.359,00	-918,00	13.441,00
71.01.02 Masini, echipamente si mijloace de transport	38.440,00	-82,00	38.358,00
Monosplit 1200 BTU ,se mareste nr. de bucati de la 5 la 7 , pretul unitar ramane neschimbat 2,69	13,45	5,38	18,83
Consola cap pat ATI pentru 2 posturi , se mareste nr. de bucati de la 2 la 4 ,pretul unitar ramane neschimbat 51,86 mii lei	103,72	103,72	207,44
<b>Spitalul Clinic Colentina</b>			
Turn litrotitie (balistic+laser), se schimba denumirea in Aparat litrotitie endoscopica , cantitatea ramane neschimbata, pretul unitar se modifica de la 430,00 mii lei la 238,90 mii lei	430,00	-191,10	238,90
Sistem de spalat endoscoape cu minim 6 pompe, posibilitate de conectare imprimanta, compatibila cu orice tip de dezinfectant lichid, ergonomica (sub 10 kg greutate), se schimba denumirea in Sistem de spalat endoscoape cu minim 5 pompe. posibilitate de conectare imprimanta, compatibila cu orice tip de dezinfectant lichid, ergonomica (< 10 kg greutate), pretul si cantitatea nu se modifica	26,00	0	

CONFORM CU ORIGINALUL

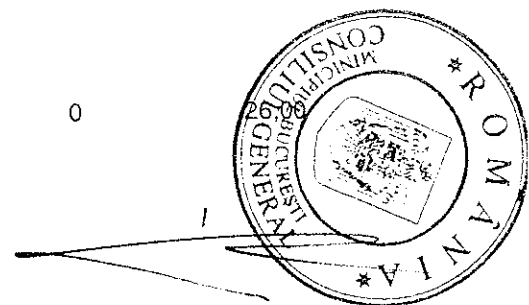
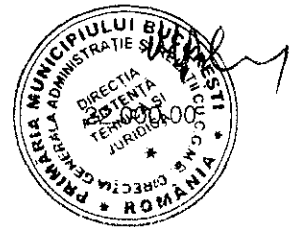

**BUGETUL INSTITUȚIILOR FINANȚATE INTEGRAL SAU PARȚIAL DIN VENITURI PROPRII din care :**

<b>TOTAL VENITURI, din care</b>	<b>2.969.653,00</b>	<b>-94.195,00</b>	<b>2.875.458,00</b>
30.05 Venituri din concesiuni și închirieri	125,00	25,00	150,00
30.05.30 Alte venituri din concesiuni și închirieri de către instituțiile publice	125,00	25,00	150,00
33.10 Venituri din prestari de servicii si alte activitati	1.165.688,00	-14.814,00	1.150.874,00
33.10.08 Venituri din prestări servicii	2.626,00	199,00	2.825,00
33.10.21 Venituri din contractele incheiate cu casele de asigurari sociale de sanatate	920.238,00	8.052,00	928.290,00

16/25c



33.10.30	Venituri din contractele incheiate cu directiile de sanatate publica din sume alocate de la bugetul de stat	117.772,00	-2.064,00	119.836,00
33.10.50	Alte venituri din prestari de servicii si alte activitati	123.882,00	-25.129,00	97.253,00
<b>37.10</b>	<b>Transferuri voluntare, altele decat subventiile</b>	<b>1.873,00</b>	<b>131,00</b>	<b>1.804,00</b>
37.10.01	Donatii si sponsorizari	1.653,00	131,00	1.804,00
37.10.03	Varsaminte din sectiunea de functionare pentru finantarea sectiunii de dezvoltare a bugetului local	-3.131,00	-667,00	-3.798,00
37.10.04	Varsaminte din sectiunea de functionare	3.131,00	667,00	3.798,00
<b>39.10</b>	<b>Venituri din valorificarea unor bunuri</b>	<b>0,00</b>	<b>1,00</b>	<b>1,00</b>
39.10.01	Venituri din valorificarea unor bunuri ale institutiilor publice	0,00	1,00	1,00
<b>42</b>	<b>Subventii de la bugetul de stat</b>	<b>1.439,00</b>	<b>-546,00</b>	<b>893,00</b>
42.70	Subventii de la bugetul de stat catre institutii publice finantate partial sau integral din venituri proprii necesare sustinerii derularii proiectelor finantate din fonduri externe nerambursabile (FEN) postaderare aferete perioadei de programare 2014-2020	1.439,00	-546,00	893,00
<b>43.10</b>	<b>Subventii de la alte administratii</b>	<b>1.625.473,00</b>	<b>-73.141,00</b>	<b>1.552.332,00</b>
43.10.09	Subventii pentru institutii publice	859.179,00	-55.324,00	803.855,00
43.10.14	Subventii din bugetele locale pentru finantarea cheltuielilor de capital din domeniul sanatatii	41.153,00	5,00	41.158,00
43.10.16	Sume din bugetul de stat catre bugetele locale pentru finantarea aparaturii medicale si echipamentelor de comunicatii in urgenta in sanatate	44.148,00	54,00	44.202,00
43.10.19	Subventii pentru institutii publice destinate sectiunii de dezvoltare	91.090,00	-18.136,00	72.954,00
43.10.33	Subventii din bugetul Fondului national unic de asigurari sociale de sanatate pentru acoperirea cresterilor salariale	555.007,00	260,00	555.267,00
<b>48</b>	<b>Sume primite de la UE/alti donatori in contul platilor efectuate si prefinantari aferente cadrului financiar 2014-2020</b>	<b>16.497,00</b>	<b>-5.851,00</b>	<b>10.646,00</b>
<b>48.02</b>	<b>Fondul Social European (FSE)</b>	<b>15.392,00</b>	<b>-5.851,00</b>	<b>9.541,00</b>
48.02.01	Sume primite in contul platilor efectuate in anul curent	3.261,00	428,00	3.689,00
48.02.03	Prefinantare	10.572,00	-6.279,00	4.293,00
	<b>TOTAL CHELTUIELI , din care</b>	<b>2.969.653,00</b>	<b>-94.195,00</b>	<b>2.875.458,00</b>

### Anexa 2.3 MUZEUL NAȚIONAL AL LITERATURII ROMÂNE

	Total venituri , din care :	14.150,00	-100,00	14.050,00
43	Subvenții de la alte administrații	13.000,00	-100,00	12.900,00
43.10.09	Subvenții pentru institutii publice	12.892,00	-100,00	12.792,00
	Total cheltuieli , din care :	14.150,00	-100,00	14.050,00
20	Bunuri și servicii	8.335,00	-100,00	8.235,00
20.01.02	Materiale pentru curatenie	45,00	-5,00	40,00
20.01.03	Încalzit, iluminat si forta motrica	368,00	-33,00	335,00
20.01.04	Apă, canal și salubritate	29,00	-2,00	27,00
20.01.05	Carburanți și lubrifianti	33,00	-5,00	28,00
20.01.08	Posta, telecomunicatii, radio, tv, internet	45,00	-2,00	43,00
20.01.09	Materiale și prestări de servicii cu caracter funcțional	1.160,00	-60,00	1.100,00
20.06.01	Deplasări interne, detașări, transferări	13,00	5,00	18,00

20.11 Cărți, publicații și materiale documentare	5,00	-4,00	1,00
20.30.04 Chirii	1.199,00	0,00	1.205,00

CONFORM CU ORIGINALUL

**Anexa 2.4 PALATELE BRANCOVENEȘTI DE LA PORȚILE BUCUREȘTIULUI**

Total venituri , din care :	12.100,00	0,00	12.100,00
33.10.50 Alte venituri din prestari de servicii si alte activitati	1.600,00	-500,00	
43 Subvenții de la alte administrații	10.500,00	500,00	
43.10.09 Subvenții pentru institutii publice	10.078,00	500,00	

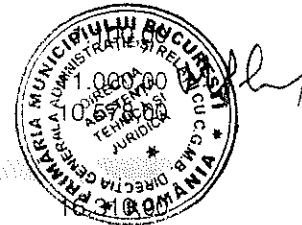

**Anexa 2.5 TEATRUL C.I NOTTARA**

Total venituri , din care :	16.310,00	0,00	
33.10.50 Alte venituri din prestari de servicii si alte activitati	1.000,00	53,00	1.053,00
43 Subvenții de la alte administrații	15.302,00	-53,00	15.249,00
43.10.09 Subvenții pentru institutii publice	15.200,00	0,00	15.200,00
43.10.19 Subvenții pentru institutii publice de stinate secțiunii de dezvoltare	102,00	-53,00	49,00
Total cheltuieli , din care :	16.310,00	0,00	16.310,00
20 TITLUL II BUNURI ȘI SERVICII	4.300,00	53,00	4.353,00
20.30.04 Chirii	405,00	19,00	424,00
20.30.30 Alte cheltuieli cu bunuri si servicii	2.394,00	34,00	2.428,00
71 TITLUL XIII ACTIVE NEFINANCIARE	102,00	-53,00	49,00
71.01.02 Masini si echipamente si mijloace de transport, la credite bugetare, din care :	49,00	-29,00	20,00
1. Calculator desktop, cantitatea se diminuează de la 6 buc la 2 buc, preț unitar dif., credite de angajament se diminueaza de la 15 mii lei la 5 mii lei	15,00	-10,00	5,00
2. Calculator portabil, cantitatea 5 buc., preț unitar dif, creditele de angajament se diminuează de la 20 mii lei la 15 mii și	20,00	-5,00	15,00
Se elimină poz. 3 " Monitor studio"	14,00	-14,00	0,00
71.01.03 Mobilier, aparatura birotica si alte active corporale, din care:	13,00	-13,00	0,00
Se elimină poz.1 " Dulap arhivare"	8,00	-8,00	0,00
Se elimină poz.2 "Multifunctionala"	5,00	-5,00	0,00
71.01.30 Alte active fixe	40,00	-11,00	29,00
1. Licență grafica, cantitatea se diminuează de la 2 buc la 1 buc, preț unitar se modifică de la 3 mii lei la 6 mii lei, valoarea creditelor de angajament și bugetare rămâne nemodificată	6,00	0,00	6,00
Se elimină poz.2 ".Licență software pentru sistem informatic media"	5,00	-5,00	0,00
Se elimină poz. 3 " Licență software audio"	6,00	-6,00	0,00
4. Licența video, cantitate 2 buc., preț unitar dif., creditele de angajament și bugetare rămân nemodificate	8,00	0,00	8,00
5. Pachet licențe antivirus,cantitate 1 buc., preț unitar dif., creditele de angajament și bugetare rămân nemodificate	5,00	0,00	
6. Pachet licențe aplicatie client,,cantitate 1 buc., preț unitar dif., creditele de angajament și bugetare rămân nemodificate	5,00	0,00	

*[Handwritten signature]*

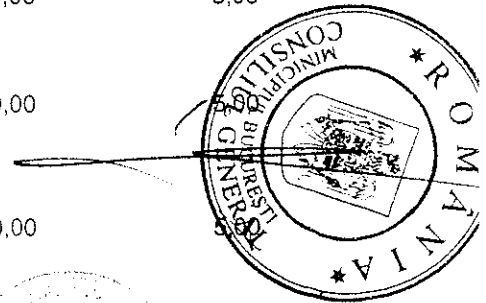

*[Handwritten initials]*

7. Pachet licențe sistem operare,,cantitate 1 buc., preț unitar dif., creditele de angajament și bugetare rămân nemodificate 5,00

0,00  
5,00  
CONFORM CU ORIGINALUL

### Anexa 2.6 TEATRUL DE ANIMAȚIE ȚÂNDĂRICĂ

Total venituri , din care :	12.015,00	0,00	12.015,00
30.05.30 Alte venituri din concesiuni și închirieri de către instituțiile publice	25,00	25,00	
33.10.50 Alte venituri din prestări de servicii si alte activitati	1.390,00	-31,00	
37.10.01 Donatii si sponsorizari	0,00	6,00	
43 Subvenții de la alte administrații	10.600,00	0,00	10.600,00
43.10.09 Subvenții pentru institutii publice	8.893,00	-76,00	8.817,00
43.10.19 Subvenții pentru institutii publice destinate sectiunii de dezvoltare	1.707,00	76,00	1.783,00
Total cheltuieli , din care :	12.015,00	0,00	12.015,00
10 CHELTUIELI DE PERSONAL	5.820,00	-315,00	5.505,00
10.01.01 Salarii de baza	4.305,00	-231,00	4.074,00
10.01.06 Alte sporuri	299,00	-48,00	251,00
10.01.10 Fond pentru posturi ocupate prin cumul	614,00	-1,00	613,00
10.01.17 Indemnizația de hrană	300,00	-16,00	284,00
10.02.06 Vouchere de vacanță	116,00	-12,00	104,00
10.03.07 Contribuția asiguratorie pentru muncă	126,00	-7,00	119,00
20 Bunuri și servicii	4.417,00	243,00	4.660,00
20.01.01 Furnituri de birou	48,00	7,00	55,00
20.01.02 Materiale pentru curatenie	28,00	2,00	30,00
20.01.04 Apă, canal și salubritate	28,00	-1,00	27,00
20.01.05 Carburanți și lubrifianti	23,00	2,00	25,00
20.01.06 Piese de schimb	24,00	3,00	27,00
20.01.09 Materiale și prestări de servicii cu caracter funcțional	1.767,00	19,00	1.786,00
20.01.30 Alte bunuri si servicii pentru întreținere si functionare	206,00	19,00	225,00
20.05.30 Alte obiecte de inventar	73,00	29,00	102,00
20.11 Cărți, publicații și materiale documentare	0,00	9,00	9,00
20.30.30 Alte cheltuieli cu bunuri si servicii	1.827,00	154,00	1.981,00
59 ALTE CHELTUIELI	79,00	-4,00	75,00
59.40 Sume aferente persoanelor cu handicap neîncadrare	79,00	-4,00	75,00
71 ACTIVE NEFINANCIARE	1.707,00	76,00	1.783,00
71.01.02 Mașini, echipamente si mijloace de transport	1.661,00	64,00	1.725,00
Se introduce poziția "Lavalier", 6 bucăți, preț unitar diferit	0,00	23,00	23,00
Se introduce poziția "Movie head par", 4 bucăți, preț unitar diferit	0,00	26,00	26,00
Se introduce poziția "Sistem sonorizare", 1 bucată	0,00	15,00	15,00
71.01.30 Alte active fixe	0,00	12,00	
Se introduce poziția "Programe informatice", buc,div, dif	0,00	12,00	



### Anexa 2.8 TEATRUL DE REVISTĂ CONSTANTIN TĂNASE

Total venituri , din care :	11.460,00	-14,00	11.446,00
43 Subvenții de la alte administrații	10.600,00	-14,00	10.586,00
43.10.09 Subvenții pentru institutii publice	10.300,00	0,00	10.300,00
43.10.19 Subvenții pentru institutii publice destinate sectiunii de dezvoltare	300,00	-14,00	286,00
Total cheltuieli , din care :	11.460,00	-14,00	11.446,00
10 CHELTUIELI DE PERSONAL	7.738,00	274,00	8.012,00
10.01.01 Salarii de baza	6.470,00	345,00	6.815,00

*[Handwritten signature]*



*[Handwritten signature]*

10.01.06 Alte sporuri	20,00	-7,00	13,00
10.01.10 Fond pentru posturi ocupate prin cumul	381,00	-32,00	349,00
10.01.17 Indemnizația de hrană	411,00	48,00	365,00
10.03.07 Contribuția asiguratorie pentru muncă	276,00	14,00	290,00
20 Bunuri și servicii	3.342,00	-267,00	3.075,00
20.01.03 Încalzit, Iluminat și forța motrică	368,00	-45,00	323,00
20.01.08 Posta, telecomunicații, radio, tv, internet	29,00	5,00	
20.01.09 Materiale și prestări de servicii cu caracter funcțional	750,00	-119,00	
20.05.30 Alte obiecte de inventar	6,00	4,00	
20.30.30 Alte cheltuieli cu bunuri și servicii	2.146,00	-112,00	
59 ALTE CHELTUIELI	80,00	-7,00	
59.40 Sume aferente persoanelor cu handicap neîncadrate	80,00	-7,00	73,00
71 ACTIVE NEFINANCIARE	300,00	-14,00	286,00
71.01.02 Mașini, echipamente și mijloace de transport	300,00	-14,00	286,00
Instalație sonorizare	300,00	-14,00	286,00

CONFORM CU ORIGINALUL

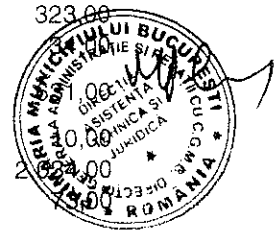

**Anexa 2.10 TEATRUL EVREIESC DE STAT**

<b>Total venituri, din care :</b>	<b>12.335,00</b>	<b>-40,00</b>	<b>12.295,00</b>
33.10.50 Alte venituri din prestari de servicii si alte activitati	335,00	-40,00	295,00
<b>Total cheltuieli, din care :</b>	<b>12.335,00</b>	<b>-40,00</b>	<b>12.295,00</b>
20 Bunuri și servicii	4.284,00	-45,00	4.239,00
20.01.30 Alte bunuri și servicii pentru întreținere și funcționare	215,00	-50,00	165,00
20.14 Protecția muncii	12,00	5,00	17,00
59 ALTE CHELTUIELI	60,00	5,00	65,00
59.40 Sume aferente persoanelor cu handicap neîncadrate	60,00	5,00	65,00

**Anexa 2.11 TEATRUL EXCELSIOR**

<b>Total venituri, din care :</b>	<b>12.200,00</b>	<b>-300,00</b>	<b>11.900,00</b>
33.10.50 Alte venituri din prestari de servicii si alte activitati	600,00	250,00	850,00
43 Subvenții de la alte administrații	11.600,00	-550,00	11.050,00
43.10.09 Subvenții pentru institutii publice	11.215,00	-550,00	10.665,00
<b>Total cheltuieli, din care :</b>	<b>12.200,00</b>	<b>-300,00</b>	<b>11.900,00</b>
10 CHELTUIELI DE PERSONAL	5.300,00	-22,00	5.278,00
10.01.01 Salarii de baza	4.341,00	-22,00	4.319,00
20 Bunuri și servicii	6.425,00	-265,00	6.160,00
20.01.02 Materiale pentru curățenie	19,00	5,00	24,00
20.01.09 Materiale și prestări de servicii cu caracter funcțional	90,00	5,00	95,00
20.01.30 Alte bunuri și servicii pentru întreținere și funcționare	2.696,00	-145,00	
20.02 Reparații curente	0,00	100,00	
20.30.30 Alte cheltuieli cu bunuri și servicii	3.030,00	-230,00	
59 ALTE CHELTUIELI	90,00	-13,00	
59.40 Sume aferente persoanelor cu handicap neîncadrate	90,00	-13,00	

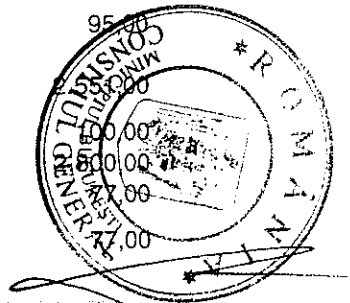

**Anexa 2.12 TEATRUL ION CREANGĂ**

<b>Total venituri, din care :</b>	<b>16.380,00</b>	<b>82,00</b>	<b>16.462,00</b>
33.10.50 Alte venituri din prestari de servicii si alte activitati	550,00	82,00	632,00
43 Subvenții de la alte administrații	15.700,00	0,00	15.700,00
43.10.09 Subvenții pentru institutii publice	15.700,00	0,00	15.700,00
<b>Total cheltuieli, din care :</b>	<b>16.380,00</b>	<b>82,00</b>	<b>16.462,00</b>
10 CHELTUIELI DE PERSONAL	7.744,00	-16,00	7.728,00
10.01.01 Salarii de baza	5.825,00	10,00	5.835,00



10.01.05 Sporuri pentru condiții de muncă	380,00	0,00	374,00
10.01.06 Alte sporuri	373,00	-7,00	366,00
10.01.10 Fond pentru posturi ocupate prin cumul	636,00	-5,00	631,00
10.01.17 Indemnizația de hrană	223,00	-7,00	216,00
10.03.07 Contribuția asiguratorie pentru muncă	168,00	-1,00	
20 Bunuri și servicii	8.576,00	98,00	
20.01.01 Furnituri de birou	19,00	-6,00	
20.01.02 Materiale pentru curățenie	40,00	-3,00	
20.01.03 Încalzit, iluminat și forță motrică	90,00	-15,00	
20.01.04 Apă, canal și salubritate	20,00	7,00	
20.01.08 Posta, telecomunicații, radio, tv, internet	40,00	2,00	
20.01.09 Materiale și prestări de servicii cu caracter funcțional	2.519,00	-24,00	2.495,00
20.01.30 Alte bunuri și servicii pentru întreținere și funcționare	170,00	-6,00	164,00
20.05.30 Alte obiecte de inventar	15,00	-3,00	12,00
20.06.01 Deplasări interne, detașări, transferări	64,00	-2,00	62,00
20.12 Consultanță și expertiză	5,00	-3,00	2,00
20.14 Protecția muncii	94,00	9,00	103,00
20.30.04 Chirii	1.281,00	-140,00	1.141,00
20.30.30 Alte cheltuieli cu bunuri și servicii	4.169,00	282,00	4.451,00
71 ACTIVE NEFINANCIARE	0,00	0,00	0,00
71.01.02 Mașini, echipamente și mijloace de transport	0,00	0,00	0,00
Dotări independente			
Post transformare complet echipat, credite de angajament 160 mii lei	0,00	0,00	0,00

CONFORM CU ORIGINALUL



**Anexa 2.13 TEATRUL LUCIA STURDZA BULANDRA**

Total venituri , din care :	15.320,00	95,00	15.415,00
33.10.50 Alte venituri din prestari de servicii si alte activitati	1.820,00	95,00	1.915,00
43 Subvenții de la alte administrații	13.500,00	0,00	13.500,00
43.10.09 Subvenții pentru institutii publice	13.500,00	0,00	13.500,00
Total cheltuieli , din care :	15.320,00	95,00	15.415,00
10 TITLUL I CHELTUIELI DE PERSONAL	9.310,00	37,00	9.347,00
10.01.01 Salarii de baza	8.635,00	-135,00	8.500,00
10.01.17 Indemnizații hrană	470,00	-14,00	456,00
10.02.06 Tichete de vacanță	0,00	190,00	190,00
10.03.07 Contribuția asiguratorie pentru muncă	205,00	-4,00	201,00
20 TITLUL II BUNURI ȘI SERVICII	5.888,00	58,00	5.946,00
20.01.02 Materiale pentru curățenie	70,00	-13,00	57,00
20.01.08 Poștă, telecomunicații, radio, tv, interne	80,00	-6,00	74,00
20.01.09 Materiale și prestări de servicii cu caracter funcțional	130,00	-21,00	109,00
20.02 Reparații curente	60,00	-30,00	30,00
20.05.30 Alte obiecte de inventar	50,00	36,00	86,00
20.11 Cărți, publicații și materiale documentare	2,00	-2,00	0,00
20.13 Pregătire profesională	5,00	-1,00	4,00
20.30.30 Alte cheltuieli cu bunuri și servicii	4.200,00	95,00	4.295,00

**Anexa 2.14 TEATRUL MASCA**

Total venituri , din care :	6.815,00	-215,00	6.600,00
43 Subvenții de la alte administrații	6.409,00	-215,00	6.194,00
43.10.09 Subvenții pentru institutii publice	6.287,00	-215,00	6.072,00
Total cheltuieli , din care :	6.815,00	-215,00	6.600,00
10 CHELTUIELI DE PERSONAL	3.208,00	-105,00	3.103,00
10.01.01 Salarii de baza	2.864,00	-87,00	2.777,00
10.01.06 Alte sporuri	114,00	-10,00	104,00
10.01.17 Indemnizația de hrană	101,00	-4,00	97,00
10.03.07 Contribuția asiguratorie pentru muncă	72,00	-4,00	68,00
20 Bunuri și servicii	3.505,00	-110,00	3.395,00

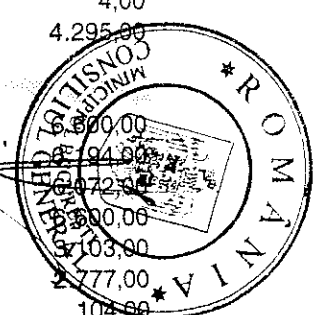

*[Handwritten signature]*

*[Handwritten signature]*

20.02 Reparații curente 200,00 -110,00 90,00

**Anexa 2.15 TEATRUL MIC**

Total venituri , din care :	16.531,00	150,00	16.681,00
33.10.50 Alte venituri din prestari de servicii si alte activitati	531,00	300,00	
43 Subvenții de la alte administrații	16.000,00	-150,00	
43.10.09 Subvenții pentru institutii publice	16.000,00	-150,00	
Total cheltuieli , din care :	16.531,00	150,00	
10 CHELTUIELI DE PERSONAL	11.175,00	-326,00	
10.01.01 Salarii de baza	8.393,00	-180,00	
10.01.06 Alte sporuri	984,00	-76,00	908,00
10.01.10 Fond pentru posturi ocupate prin cumul	781,00	-14,00	767,00
10.01.17 Indemnizația de hrană	525,00	-36,00	489,00
10.02.06 Vouchere de vacanță	207,00	-10,00	197,00
10.03.07 Contribuția asiguratorie pentru muncă	245,00	-10,00	235,00
20 Bunuri și servicii	5.141,00	557,00	5.698,00
20.01.06 Piese de schimb	0,00	4,00	4,00
20.01.30 Alte bunuri si servicii pentru întreținere si functionare	1.132,00	12,00	1.144,00
20.14 Protecția muncii	17,00	1,00	18,00
20.30.30 Alte cheltuieli cu bunuri si servicii	2.067,00	540,00	2.607,00
85.01 Plati efectuate în anii precedenti si recuperate în anul curent	0,00	-81,00	-81,00
85.01.01 Plati efectuate în anii precedenti si recuperate în anul curent în secțiunea de functionare a bugetului local	0,00	-81,00	-81,00

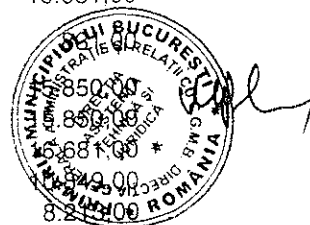

CONFORM CU ORIGINALUL

**Anexa 2.16 TEATRUL ODEON**

Total venituri , din care :	16.000,00	-500,00	15.500,00
33.10.50 Alte venituri din prestari de servicii si alte activitati	1.500,00	-50,00	1.450,00
43 Subvenții de la alte administrații	14.500,00	-450,00	14.050,00
43.10.09 Subvenții pentru institutii publice	14.010,00	-450,00	13.560,00
Total cheltuieli , din care :	16.000,00	-500,00	15.500,00
10 CHELTUIELI DE PERSONAL	11.093,00	-225,00	10.868,00
10.01.01 Salarii de baza	9.402,00	-30,00	9.372,00
10.01.06 Alte sporuri	80,00	-8,00	72,00
10.01.10 Fond pentru posturi ocupate prin cumul	528,00	-50,00	478,00
10.01.17 Indemnizația de hrană	600,00	-120,00	480,00
10.02.06 Vouchere de vacanță	244,00	-10,00	234,00
10.03.07 Contribuția asiguratorie pentru muncă	239,00	-7,00	232,00
20 Bunuri și servicii	4.257,00	-275,00	3.982,00
20.01.02 Materiale pentru curățenie	25,00	-5,00	20,00
20.01.03 Încalzit, Iluminat si forta motrica	400,00	-30,00	370,00
20.01.05 Carburanți și lubrifianti	25,00	-5,00	20,00
20.01.09 Materiale și prestări de servicii cu caracter funcțional	100,00	-20,00	80,00
20.05.30 Alte obiecte de inventar	50,00	-5,00	45,00
20.13 Pregatire profesionala	30,00	-10,00	20,00
20.30.30 Alte cheltuieli cu bunuri si servicii	2.900,00	-200,00	2.700,00

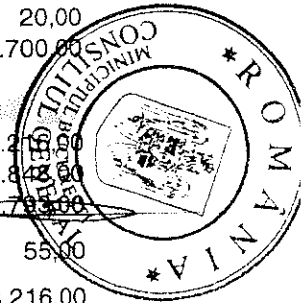

**Anexa 2.17 TEATRUL STELA POPESCU**

Total venituri , din care :	8.368,00	-152,00	8.216,00
43 Subvenții de la alte administrații	8.000,00	-152,00	7.848,00
43.10.09 Subvenții pentru institutii publice	7.930,00	-137,00	7.793,00
43.10.19 Subvenții pentru institutii publice destinate secțiunii de dezvoltare	70,00	-15,00	55,00
Total cheltuieli , din care :	8.368,00	-152,00	8.216,00
10 CHELTUIELI DE PERSONAL	4.522,00	-43,00	4.479,00
10.02.06 Vouchere de vacanță	85,00	-43,00	42,00
20 Bunuri și servicii	3.736,00	-54,00	3.682,00

*[Handwritten signature]*

*[Handwritten signature]*

20.01.06	Piese de schimb	5,00	0,00	0,00
20.12	Consultanță și expertiză	55,00	15,00	40,00
20.13	Pregătire profesională	20,00	-12,00	8,00
20.14	Protecția muncii	40,00	22,00	18,00
59	ALTE CHELTUIELI	40,00	-40,00	
59.40	Sume aferente persoanelor cu handicap neîncadrate	40,00	-40,00	
71	ACTIVE NEFINANCIARE	70,00	-15,00	
71.01.30	Alte active fixe, din care:	50,00	-15,00	
	Se elimină poziția "Licențe operare"	15,00	-15,00	

CONFORM CU ORIGINALUL

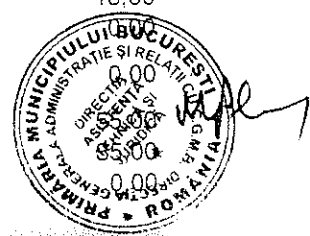

**Anexa 2.19 OPERA COMICĂ PENTRU COPII**

Total venituri , din care :	31.743,00	0,00	31.743,00
43 Subvenții de la alte administrații	27.979,00	0,00	27.979,00
43.10.09 Subvenții pentru institutii publice	27.959,00	-10,00	27.949,00
43.10.19 Subvenții pentru institutii publice destinate sectiunii de dezvoltare	20,00	10,00	30,00
Total cheltuieli , din care :	31.743,00	0,00	31.743,00
10 CHELTUIELI DE PERSONAL	6.357,00	-340,00	6.017,00
10.01.01 Salarii de baza	5.568,00	-340,00	5.228,00
20 Bunuri și servicii	25.227,00	330,00	25.557,00
20.01.01 Furnituri de birou	70,00	-20,00	50,00
20.01.03 Încalzit, Iluminat si forta motrica	650,00	-100,00	550,00
20.01.04 Apă, canal și salubritate	90,00	2,00	92,00
20.01.05 Carburanți și lubrifianti	50,00	3,00	53,00
20.01.09 Materiale și prestări de servicii cu caracter funcțional	1.700,00	100,00	1.800,00
20.01.30 Alte bunuri si servicii pentru întreținere si functionare	500,00	100,00	600,00
20.02 Reparații curente	835,00	-500,00	335,00
20.05.30 Alte obiecte de inventar	300,00	-180,00	120,00
20.12 Consultanță și expertiză	310,00	2,00	312,00
20.13 Pregătire profesională	10,00	-5,00	5,00
20.14 Protecția muncii	10,00	-4,00	6,00
20.30.30 Alte cheltuieli cu bunuri si servicii	20.541,00	932,00	21.473,00
Proiecte cu finanțare din fonduri externe			
58 nerambursabile aferente cadrului financiar 2014-2020	94,00	10,00	104,00
58.16.01 Finanțare națională	20,00	10,00	30,00

**Anexa 2.20 CIRCUL METROPOLITAN BUCUREȘTI**

Total venituri , din care :	17.700,00	-364,00	17.336,00
33.10.50 Alte venituri din prestari de servicii si alte activitati	2.700,00	-364,00	2.336,00
43 Subvenții de la alte administrații	15.000,00	0,00	15.000,00
43.10.09 Subvenții pentru institutii publice	14.937,00	0,00	14.937,00
Total cheltuieli , din care :	17.700,00	-364,00	17.336,00
10 CHELTUIELI DE PERSONAL	10083	-333,00	9.750,00
10.01.01 Salarii de baza	8.714,00	-304,00	8.410,00
10.01.05 Sporuri pentru condiții de muncă	58,00	-11,00	47,00
10.01.17 Indemnizația de hrană	520,00	-2,00	518,00
10.02.06 Vouchere de vacanță	232,00	-12,00	220,00
10.03.07 Contribuția asiguratorie pentru muncă	559,00	-4,00	555,00
20 Bunuri și servicii	7.393,00	-25,00	7.368,00
20.01.01 Furnituri de birou	35,00	-11,00	24,00
20.01.02 Materiale pentru curățenie	45,00	4,00	49,00
20.01.30 Alte bunuri si servicii pentru întreținere si functionare	287,00	-10,00	277,00
59 Alte cheltuieli	161,00	-6,00	155,00
59.40 Sume aferente persoanelor cu handicap neîncadrate	161,00	-6,00	155,00

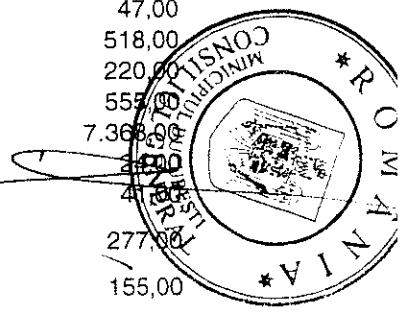

*[Handwritten signature]*

*[Handwritten signature]*

### Anexa 2.21 ȘCOALA DE ARTĂ

Total venituri , din care :	2.650,00	93,00	2.743,00
33.10.08 Venituri din prestări servicii	551,00	0,00	750,00
43 Subvenții de la alte administrații	2.000,00	106,00	1.894,00
43.10.09 Subvenții pentru institutii publice	1.957,00	-106,00	1.851,00
43.10.19 Subvenții pentru institutii publice destinate secțiunii de dezvoltare	43,00	0,00	
Total cheltuieli , din care :	2.650,00	93,00	2.743,00
10 CHELTUIELI DE PERSONAL	1.497,00	-38,00	
10.01.01 Salarii de baza	1.303,00	-13,00	
10.01.13 Drepturi de delegare	1,00	-1,00	
10.01.17 Indemnizația de hrană	113,00	-13,00	
10.01.30 Alte drepturi salariale în bani	3,00	-3,00	
10.02.06 Vouchere de vacanță	44,00	-6,00	38,00
10.03.07 Contribuția asiguratorie pentru muncă	33,00	-2,00	31,00
20 Bunuri și servicii	1.095,00	132,00	1.227,00
20.01.01 Furnituri de birou	40,00	-8,00	32,00
20.01.02 Materiale pentru curățenie	25,00	-6,00	19,00
20.01.04 Apă, canal și salubritate	5,00	1,00	6,00
20.01.05 Carburanți și lubrifianți	6,00	-3,00	3,00
20.01.06 Piese de schimb	5,00	-2,00	3,00
20.01.08 Posta, telecomunicatii, radio, tv, internet	25,00	5,00	30,00
20.01.30 Alte bunuri si servicii pentru întreținere si functionare	60,00	-11,00	49,00
20.05.30 Alte obiecte de inventar	50,00	-20,00	30,00
20.06.01 Deplasări interne, detașări, transferări	16,00	-16,00	0,00
20.13 Pregătire profesionala	30,00	-15,00	15,00
20.14 Protecția muncii	15,00	-10,00	5,00
20.30.30 Alte cheltuieli cu bunuri si servicii	733,00	217,00	950,00
57 Asistență socială	15,00	-1,00	14,00
57.02.01 Ajutoare sociale în numerar	15,00	-1,00	14,00
71 ACTIVE NEFINANCIARE	43,00	0,00	43,00
Masini si echipamente si mijloace de transport, la credite de angajament și bugetare , din care :	43,00	0,00	43,00
La poziția 2 "Tabletă grafică", 2 bucăți, prețul unitar dif			

CONFORM CU ORIGINALUL

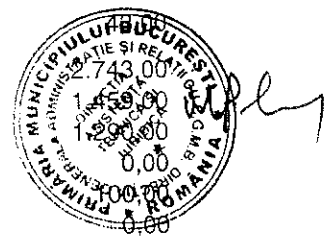

### Anexa 2.25 Universitatea Populară Ioan I. Dalles București

conform HCGMB 551/2019 instituția se redenumeste din Universitatea Populară Ioan I. Dalles București în "Centrul Metropolitan de Educație și Cultură "Ioan I. Dalles"

Total venituri , din care :	4.800,00	50,00	4.850,00
33.10.50 Alte venituri din prestari de servicii si alte activitati	700,00	50,00	750,00
43 Subvenții de la alte administrații	4.100,00	0,00	4.100,00
43.10.09 Subvenții pentru institutii publice	3.900,00	83,00	3.983,00
43.10.19 Subvenții pentru institutii publice destinate secțiunii de dezvoltare	200,00	-83,00	117,00
Total cheltuieli , din care :	4.800,00	50,00	4.850,00
10 CHELTUIELI DE PERSONAL	324,00	5,00	329,00
10.01.01 Salarii de baza	284,00	5,00	289,00
20 Bunuri și servicii	4.276,00	128,00	4.404,00
20.01.03 Încalzit, Iluminat si forta motrica	120,00	-30,00	90,00
20.01.05 Carburanți și lubrifianți	10,00	-6,00	4,00
20.01.08 Posta, telecomunicatii, radio, tv, internet	25,00	-5,00	20,00
20.01.09 Materiale și prestări de servicii cu caracter funcțional	2.070,00	198,00	2.268,00
20.06.01 Deplasări interne, detașări, transferări	20,00	-20,00	0,00
20.11 Cărți, publicații și materiale documentare	5,00	-5,00	0,00
20.13 Pregătire profesionala	10,00	-4,00	6,00
20.30.03 Prime de asigurare non-viață	3,00	-2,00	1,00



*[Handwritten signature]*

*[Handwritten initials]*



20.30.30 Alte cheltuieli cu bunuri si servicii	1.860,00		1.862,00
71 ACTIVE NEFINANCIARE	200,00		117,00
Masini si echipamente si mijloace de			
71.01.02 transport, la credite de angajament și bugetare , din care :	200,00	-84,00	116,00
Instalatie de sunet si lumini pentru organizare de concerte de muzica usoara si de muzica clasica, creditele de angajament se diminuează de la 141,50 mii lei la 57,50 mii lei	141,50	-84,00	
71.01.30 Alte active fixe	0,00	1,00	1,00
Pachet licență WINDOWS+OFFICE HOME&BUSINESS	0,00	1,00	1,00

CONFORM CU ORIGINALUL

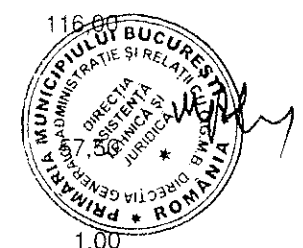

**Anexa 2.28 CENTRUL DE PROIECTE CULTURALE AL MUNICIPIULUI BUCUREȘTI - ARCUB**

Total venituri , din care :	36.177,00	-692,00	35.485,00
33.10.50 Alte venituri din prestari de servicii si alte activitati	1.000,00	-200,00	800,00
43 Subvenții de la alte administrații	35.000,00	-492,00	34.508,00
43.10.09 Subvenții pentru institutii publice	34.330,00	0,00	34.330,00
43.10.19 Subvenții pentru institutii publice destinate sectiunii de dezvoltare	670,00	-492,00	178,00
Total cheltuieli , din care :	36.177,00	-692,00	35.485,00
10 CHELTUIELI DE PERSONAL	4.466,00	-115,00	4.351,00
10.01.01 Salarii de baza	3.653,00	-61,00	3.592,00
10.01.05 Sporuri pentru condiții de muncă	468,00	-35,00	433,00
10.01.17 Indemnizația de hrană	172,00	-13,00	159,00
10.02.06 Vouchere de vacanță	75,00	-2,00	73,00
10.03.07 Contribuția asiguratorie pentru muncă	98,00	-4,00	94,00
20 Bunuri și servicii	31.076,00	-85,00	30.991,00
20.30.01 Reclamă și publicitate	3.399,00	-85,00	3.314,00
71 ACTIVE NEFINANCIARE	670,00	-492,00	178,00
Masini si echipamente si mijloace de			
71.01.02 transport, la credite de angajament și bugetare , din care :	522,00	-398,00	124,00
Se elimină poziția 1.Pupitru digital audio	44,00	-44,00	0,00
Se elimină poziția 2.Incinte acustice	50,00	-50,00	0,00
Se elimină poziția 3.Sisteme monitorizare audio	28,00	-28,00	0,00
Se elimină poziția 4.Set microfoane studio și accesorii	37,00	-37,00	0,00
Se elimină poziția 5.Computer înregistrare audio	17,00	-17,00	0,00
Se elimină poziția 6. Sistem climatizare	28,00	-28,00	0,00
Se elimină poziția 7. Panouri acustice	97,00	-97,00	0,00
Se elimină poziția 8. Pupitru comanda lumini	16,00	-16,00	0,00
Se elimină poziția 9. Proiector LED studio	20,00	-20,00	0,00
Se elimină poziția 10.Videoproiector	50,00	-50,00	0,00
La poziția 11.Unitate interioară de perete climă- sală multifuncțională Gabroveni, 1buc	20,00	-2,00	
La poziția 12.Unitate interioară tip casetă climă - sală multifuncțională Gabroveni, 1buc	45,00	-5,00	
La poziția 13.Unitate exterioară pentru sală multifuncțională Gabroveni, 1 buc	70,00	-4,00	66,00
Mobilier, aparatură birotică și alte active			
71.01.03 corporale, la credite bugetare și credite de angajament, din care:	87,00	-87,00	0,00
Se elimină poziția 1.Cabină sunet	43,00	-43,00	0,00

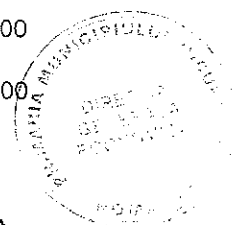

*[Handwritten signature]*

*[Handwritten signature]*

	Se elimină poziția 2. Schelă prindere sisteme acustice	14,00	-14,00	0,00
	Se elimină poziția 3. Cameră supraveghere mobilă	16,00	-16,00	0,00
	Se elimină poziția 4 Multifuncțională	14,00	-14,00	0,00
71.01.30	Alte active fixe, la credite bugetare și credite de angajament, din care:	61,00	0,00	54,00
	Se elimină poziția 1. Licențe programe audio	4,00	-4,00	0,00
	La poziția 4. Licență Windows server. 1 buc	8,00	-3,00	

CONFORM CU ORIGINALUL

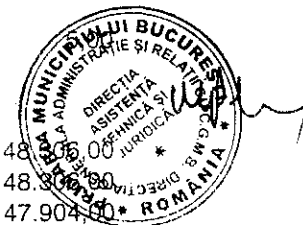

**Anexa 2.29 CENTRUL DE PROIECTE ȘI PROGRAME EDUCAȚIONALE ȘI SPORTIVE**

	Total venituri , din care :	60.000,00	-11.694,00	48.306,00
43	Subvenții de la alte administrații	60.000,00	-11.694,00	48.306,00
43.10.09	Subvenții pentru institutii publice	58.225,00	-10.321,00	47.904,00
43.10.19	Subvenții pentru institutii publice destinate sectiunii de dezvoltare	1.775,00	-1.373,00	402,00
	Total cheltuieli , din care :	60.000,00	-11.694,00	48.306,00
10	CHELTUIELI DE PERSONAL	5.997,00	80,00	6.077,00
10.01.01	Salarii de baza	5.204,00	100,00	5.304,00
10.01.05	Sporuri pentru condiții de muncă	410,00	-10,00	400,00
10.02.06	Vouchere de vacanță	97,00	-10,00	87,00
20	Bunuri și servicii	52.357,00	-10.407,00	41.950,00
20.01.02	Materiale pentru curățenie	20,00	-9,00	11,00
20.01.04	Apă, canal și salubritate	20,00	-10,00	10,00
20.01.09	Materiale și prestări de servicii cu caracter funcțional	335,00	-100,00	235,00
20.01.30	Alte bunuri si servicii pentru întreținere si functionare	299,00	-84,00	215,00
20.02	Reparații curente	10,00	-10,00	0,00
20.05.30	Alte obiecte de inventar	100,00	-88,00	12,00
20.12	Consultanță și expertiză	450,00	-130,00	320,00
20.13	Pregătire profesionala	150,00	-89,00	61,00
20.14	Protecția muncii	66,00	-39,00	27,00
20.30.01	Reclamă și publicitate	232,00	4,00	236,00
20.30.04	Chirii	450,00	-56,00	394,00
20.30.30	Alte cheltuieli cu bunuri si servicii	50.025,00	-9.796,00	40.229,00
59	ALTE CHELTUIELI	45,00	6,00	51,00
59.40	Sume aferente persoanelor cu handicap neîncadrate	45,00	6,00	51,00
71	ACTIVE NEFINANCIARE	1.775,00	-1.373,00	402,00
71.01.01	Constructii, din care:	1.675,00	-1.444,00	231,00
	Reabilitare, consolidare și supraetajarea umobilului din str. Splaiul Independenței nr.2, sector 5, București HCGMB nr.4/02.02.2015, creditele de angajament se diminuează de la 1.675 mii lei la 231 mii lei	1.675,00	-1.444,00	231,00
71.01.02	Mașini, echipamente si mijloace de transport, din care:	0,00	161,00	161,00
	Se introduce poziția "Autoturism", 2 bucăți, preț unitar diferit, valoare totală 161 mii lei	0,00	161,00	161,00
71.01.30	Alte active fixe, din care:	100,00	-90,00	10,00
	Programe informatice, prețul și cantitatea rămân nemodificate, creditele de angajament se diminuează de la 100 mii lei la 10 mii lei	100,00	-90,00	10,00

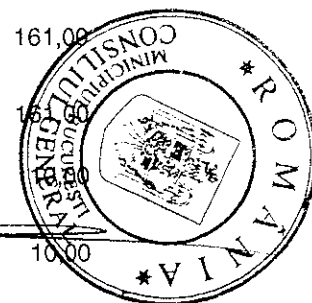

*[Handwritten signature]*

*[Handwritten initials]*

**Anexa 2.33 CENTRUL DE CREAȚIE, ARTĂ ȘI TRADIȚIE AL MUNICIPIULUI BUCUREȘTI**

Total venituri , din care :	50.831,00	337,00	51.168,00
33.10.50 Alte venituri din prestari de servicii si alte activitati	1.960,00	240,00	2.200,00
37.10.01 Donații și sponsorizări	104,00	96,00	200,00
39.10.01 Venituri din valorificarea unor bunuri ale institutiilor publice	0,00	1,00	1,00
43 Subvenții de la alte administrații	48.767,00	0,00	48.767,00
43.10.09 Subvenții pentru institutii publice	48.446,00	0,00	48.446,00
43.10.19 Subvenții pentru institutii publice destinate sectiunii de dezvoltare	321,00	0,00	
Total cheltuieli , din care :	50.831,00	337,00	
10 CHELTUIELI DE PERSONAL	3.699,00	-98,00	
10.01.01 Salarii de baza	2.494,00	10,00	
10.01.06 Alte sporuri	415,00	-5,00	
10.01.10 Fond pentru posturi ocupate prin cumul	501,00	-100,00	401,00
10.03.07 Contribuția asiguratorie pentru muncă	81,00	-3,00	78,00
20 Bunuri și servicii	46.822,00	439,00	47.261,00
20.01.06 Piese de schimb	40,00	-29,00	11,00
20.01.30 Alte bunuri si servicii pentru întreținere si functionare	574,00	-100,00	474,00
20.02 Reparații curente	220,00	-170,00	50,00
20.05.30 Alte obiecte de inventar	134,00	-95,00	39,00
20.06.01 Deplasări interne, detașări, transferări	80,00	-14,00	66,00
20.13 Pregătire profesionala	55,00	-10,00	45,00
20.14 Protecția muncii	95,00	-20,00	75,00
20.30.01 Reclamă și publicitate	805,00	-400,00	405,00
20.30.30 Alte cheltuieli cu bunuri si servicii	37.919,00	1.277,00	39.196,00
71 ACTIVE NEFINANCIARE	321,00	1,00	322,00
Mașini, echipamente si mijloace de transport, la credite de angajament și credite bugetare, din care:	114,00	1,00	115,00
Laptop, prețul și cantitatea rămân nemodificate	45,00	1,00	46,00
85 Plăți efectuate în anii precedenți și recuperate în anul curent	-11,00	-5,00	-16,00
Plăți efectuate în anii precedenți și recuperate în anul curent în secțiunea de funcționare a bugetului local	-11,00	-5,00	-16,00

CONFORM CU ORIGINALUL

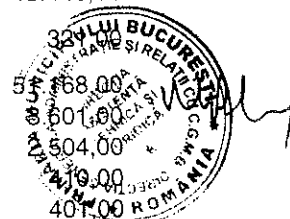
**Anexa 2.36 DIRECȚIA GENERALĂ DE EVIDENȚĂ A PERSOANELOR**

Total venituri , din care :	11.180,00	-832,00	10.348,00
43 Subvenții de la alte administrații	11.170,00	-832,00	10.338,00
43.10.09 Subvenții pentru institutii publice	11.030,00	-832,00	10.198,00
43.10.19 Subvenții pentru institutii publice destinate sectiunii de dezvoltare	140,00	0,00	140,00
Total cheltuieli , din care :	11.180,00	-832,00	10.348,00
10 CHELTUIELI DE PERSONAL	9.392,00	-420,00	8.972,00
10.01.01 Salarii de baza	6.900,00	-180,00	6.720,00
10.01.05 Sporuri pentru condiții de muncă	1.100,00	-130,00	970,00
10.01.10 Fond pentru posturi ocupate prin cumul	715,00	-10,00	705,00
10.01.12 indemnizații plătite unor persoane din afara unității	4,00	-2,00	2,00
10.01.17 Indemnizația de hrană	283,00	-37,00	246,00
10.02.06 Vouchere de vacanta	112,00	-12,00	100,00
10.03.07 Contribuția asiguratorie pentru muncă	269,00	49,00	220,00
20 Bunuri și servicii	1.648,00	-377,00	1.271,00
20.01.04 Apă, canal și salubritate	6,00	-1,00	5,00
20.01.05 Carburanți și lubrifianți	15,00	-2,00	13,00
20.01.08 Posta, telecomunicatii, radio, tv, internet	25,00	-2,00	23,00
20.01.09 Materiale și prestări de servicii cu caracter funcțional	378,00	-138,00	240,00

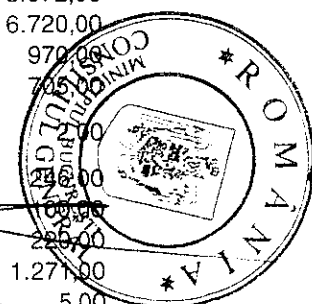

*[Handwritten signature]*

20.01.30	Alte bunuri si servicii pentru intretinere si functionare	154,00	-19,00	135,00
20.05.30	Alte obiecte de inventar	24,00	4,00	20,00
20.06.02	Deplasări în străinătate	34,00	-8,00	26,00
20.13	Pregatire profesionala	60,00	0,00	57,00
20.30.30	Alte cheltuieli cu bunuri si servicii	641,00	-200,00	441,00
71	Active nefinanciare	140,00	0,00	140,00
71.01.02	Masini si echipamente si mijloace de transport, la credite bugetare, din care :	34,00	66,00	100,00
	Calculatoare electronice PC, se majorează nr de bucăți de la 5 la 25, preț unitar 4 mii lei, se majorează creditele de angajament de la 20 mii lei la 100 mii lei	20,00	80,00	
	Se elimină poziția Router Cisco	6,00	-6,00	
	Se elimină poziția Module memorie	8,00	-8,00	0,00
71.01.30	Alte active fixe,, din care:	106,00	-66,00	40,00
	Licențe software pachet, se diminuează prețul unitar de la 106 mii lei la 40 mii lei, cantitatea rămâne nemodificată,creditele de angajament se diminuează de la 106 mii lei la 40 mii lei	106,00	-66,00	40,00
85.01	Plati efectuate în anii precedenti si recuperate în anul curent	0,00	-35,00	-35,00
85.01.01	Plati efectuate în anii precedenti si recuperate în anul curent în sectiunea de functionare a bugetului local	0,00	-35,00	-35,00

CONFORM CU ORIGINALUL

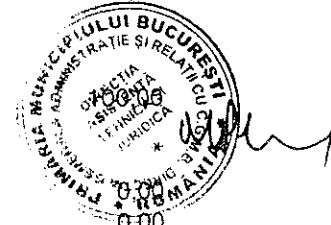

#### Anexa 2.37 DIRECȚIA GENERALĂ DE POLIȚIE LOCALĂ ȘI CONTROL A MUNICIPIULUI BUCUREȘTI

	Total venituri , din care :	66.447,00	-1.143,00	65.304,00
43	Subvenții de la alte administrații	65.347,00	-1.143,00	64.204,00
43.10.19	Subvenții pentru institutii publice destinate sectiunii de dezvoltare	3.500,00	-1.143,00	2.357,00
	Total cheltuieli , din care :	66.447,00	-1.143,00	65.304,00
71	Active nefinanciare	3.500,00	-1.143,00	2.357,00
71.01.02	Masini si echipamente si mijloace de transport, la credite bugetare, din care :	2.445,00	-1.143,00	1.302,00
	Vehicul cu propulsie alternativă prin programul Rabla și ecoticket, creditele de angajament rămân nemodificate	1.300,00	-1.173,00	127,00
	Aparat foto/camera video cu accesorii, creditele de angajament rămân nemodificate	1,00	30,00	31,00

#### Anexa 2.38 Autoritatea pentru Supravegherea și Protecția Animalelor

	Total venituri, din care	32.000,00	-9.140,00	22.860,00
33	Venituri din prestari de servicii si alte activitati	5,00	22,00	27,00
33.10.50	Alte venituri din prestari de servicii si alte activitati	5,00	22,00	27,00
43	Subventii de la alte administratii	31.995,00	-9.162,00	22.833,00
43.10.09	Subvenții pentru institutii publice	24.068,00	-4.046,00	20.022,00
43.10.19	Subvenții pentru institutii publice destinate sectiunii de dezvoltare	7.927,00	-5.116,00	2.811,00
	Total cheltuieli , din care :	32.000,00	-9.140,00	22.860,00
	<b>10 CHELTUIELI DE PERSONAL</b>	<b>7.045,00</b>	<b>-523,00</b>	<b>6.522,00</b>
10.01.01	Salarii de baza	5.829,00	-318,00	5.511,00
10.01.05	Sporuri pentru conditii de munca	646,00	-114,00	532,00
10.01.17	Indemnizații de hrană	302,00	-71,00	231,00
10.02.06	Vouchere de vacanță	104,00	-3,00	101,00
10.03.07	Contribuția asiguratorie pentru muncă	153,00	-16,00	137,00

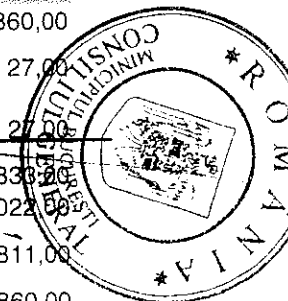

*[Handwritten signature]*

*[Handwritten signature]*

10.03.08	Contribuții plătite de angajator în numele angajatului	1,00	-1,00	0,00
<b>20 Bunuri și servicii</b>		<b>16.958,00</b>	<b>-3.409,00</b>	<b>13.549,00</b>
20.01.04	Apa, canal și salubritate	1.446,00	-25,00	1.121,00
20.01.06	Piese de schimb	10,00	-9,00	1,00
20.01.09	Materiale și prestări de servicii cu caracter funcțional	188,00	-23,00	165,00
20.01.30	Alte bunuri și servicii pentru întreținere și funcționare	3.527,00	-47,00	480,00
20.02	Reparații curente	2.596,00	-1.866,00	730,00
20.04.04	Dezinfectanți	125,00	-36,00	89,00
20.05.30	Alte obiecte de inventar	477,00	-25,00	452,00
20.06.01	Deplasări interne, detașări, transferări	168,00	-3,00	165,00
20.06.02	Deplasări în străinătate	48,00	-48,00	0,00
20.11	Carti, publicatii și materiale documentare	10,00	-4,00	6,00
20.12	Consultanță și expertiză	140,00	-83,00	57,00
20.13	Pregătire profesională	171,00	-126,00	45,00
20.14	Pregătire profesională	109,00	-16,00	93,00
20.30.01	Reclama și publicitate	865,00	-4,00	861,00
20.30.03	Prime de asigurare non-viață	90,00	-40,00	50,00
20.30.30	Alte cheltuieli cu bunuri și servicii	5.066,00	-754,00	4.312,00
<b>59 ALTE CHELTUIELI</b>		<b>70,00</b>	<b>-12,00</b>	<b>58,00</b>
59.40	Sume aferente persoanelor cu handicap neîncadrate	70,00	-12,00	58,00
<b>85 Plăți efectuate în anii precedenți și recuperate în anul curent</b>		<b>0,00</b>	<b>-80,00</b>	<b>-80,00</b>
	Plăți efectuate în anii precedenți și recuperate în anul curent în secțiunea de funcționare a bugetului local	0,00	-80,00	-80,00
<b>70 CHELTUIELI DE CAPITAL</b>		<b>7.927,00</b>	<b>-5.116,00</b>	<b>2.811,00</b>
71.01.01	Construcții	4.092,00	-3.385,00	707,00
	Construcție sediu ASPA, amenajare curte, utilități, magazie centrala Olteniței HCGMB nr.105/2013; HCGMB 88/2017, creditele de angajament rămân neschimbate	1.000,00	-1.000,00	0,00
	Lucrări de construcții de cuști pentru câini, creditele de angajament se diminueaza de la 2.261 mii lei la 536 mii lei	2.261,00	-1.725,00	536,00
	Sistem incalzire, racire, ventilatie pardoseala Mihailesti, se elimina pozitia	381,00	-381,00	0,00
	Studii și proiecte pentru realizarea unui hotel, cimitir și crematoriu pentru animale, se elimina pozitia	90,00	-90,00	0,00
	Studiu și proiect realizare utilitati, extindere capacitate alimentare cu gaze, extindere capacitate apa și instalatie prevenire incendiu, drum de acces - Mihailesti, se elimina pozitia	150,00	-150,00	0,00
	Actualizare expertiză tehnică privind clădirile corp C1, C2, C3, C4 situate în șos. Olteniței, nr. 169, sector 4, București, creditele de angajament se diminueaza de la 30 mii lei la 20 mii lei	30,00	-10,00	20,00
	Actualizare SF (DALI) privind construcție sediu ASPA, amenajare curte, utilități, magazie centrală (Olteniței), creditele de angajament se diminueaza de la 50 mii lei la 42 mii lei	50,00	-8,00	42,00

CONFORM CU ORIGINALUL

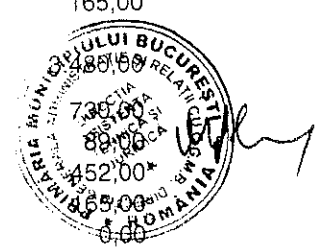

*[Signature]*  
Pagina 29

*[Signature]*

	Actualizare expertiză tehnică a construcțiilor existente și soluții de consolidare (Pallady), creditele de angajament se diminueaza de la 30 mii lei la 20 mii lei	30,00		20,00
	Actualizare SF (DALI) a construcțiilor existente și soluții de consolidare (Pallady), creditele de angajament se diminueaza de la 50 mii lei la 44 mii lei	50,00	-6,00	
	SF pentru sistematizare verticală incintă și extindere utilități (Mihăilești), creditele de angajament se diminueaza de la 50 mii lei la 45 mii lei	50,00	-5,00	
71.01.02	Mașini, echipamente si mijloace de transport, din care:	3.653,00	-1.670,00	1.983,00
	Container pentru carantina, prețul unitar 34 mii lei, cantitatea rămâne nemodificată, creditele de angajament se diminueaza de la 864 mii lei la 816 mii lei	864,00	-48,00	816,00
	Sistem panouri fotovoltaice - Mihailesti, se elimina pozitia	1.370,00	-1.370,00	0,00
	Switch retea, se elimina pozitia	5,00	-5,00	0,00
	Cabina paza, creditele de angajament se diminueaza de la 8 mii lei la 6 mii lei	8,00	-2,00	6,00
	Set aparatura medicala radiologie, se elimina pozitia	238,00	-238,00	0,00
	Custi inox. prețul unitar 4.1 mii lei, cantitatea rămâne nemodificată, creditele de angajament se diminueaza de la 48 mii lei la 41 mii lei	48,00	-7,00	41,00
71.01.03	Mobilier, aparatura birotica si alte active corporale	22,00	-1,00	21,00
	Imprimanta multifunctionala, creditele de angajament se diminueaza de la 22 mii lei la 21 mii lei	22,00	-1,00	21,00
71.01.30	Alte active fixe	160,00	-60,00	100,00
	Creare si dezvoltare website, creditele de angajament se diminueaza de la 100 mii lei la 40 mii lei	100,00	-60,00	40,00

CONFORM CU ORIGINALUL



**Anexa 2.39 ADMINISTRAȚIA CIMITIRELOR ȘI CREMATORIILOR UMANE**

	Total venituri , din care :	60.882,00	0,00	60.882,00
	43 Subvenții de la alte administrații	41.746,00	0,00	41.746,00
43.10.09	Subvenții pentru institutii publice	41.456,00	0,00	41.456,00
	Total cheltuieli , din care :	60.882,00	0,00	60.882,00
	20 Bunuri și servicii	36.120,00	-47,00	36.073,00
20.01.09	Materiale și prestări de servicii cu caracter funcțional	30.590,00	-47,00	30.543,00
	59 ALTE CHELTUIELI	0,00	47,00	47,00
	59.17 Despagubiri civile	0,00	47,00	47,00

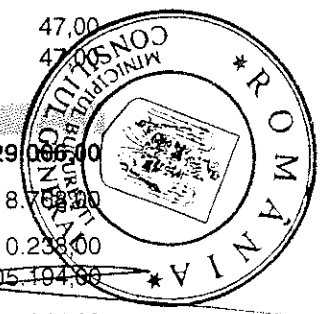

**Anexa 2.42 ADMINISTRAȚIA LACURI, PARCURI ȘI AGREMENT BUCUREȘTI**

	Total venituri, din care :	132.199,00	-3.193,00	129.006,00
33.10.50	Alte venituri din prestari de servicii si alte activitati	25.961,00	-7.193,00	18.768,00
	43 Subvenții de la alte administrații	106.238,00	4.000,00	110.238,00
43.09.00	Subvenții pentru institutii publice	98.060,00	7.134,00	105.194,00
43.19.00	Subvenții pentru institutii publice destinate secțiunii dezvoltare	8.178,00	-3.134,00	5.044,00
	Total Cheltuieli, din care:	132.199,00	-3.193,00	129.006,00
67.10.50	Alte servicii în domeniile culturii, recreerii și religiei	127.936,00	-891,00	127.045,00
	10 TITLUL I CHELTUIELI DE PERSONAL	23.528,00	-513,00	23.015,00
10.01.01	Salarii de baza	18.887,00	-360,00	18.527,00
10.01.05	Sporuri pentru condiții de muncă	2.116,00	-44,00	2.072,00



10.01.17	Indernizații de hrană	1.199,00	-35,00	1.164,00
10.01.30	Alte drepturi salariale în bani	291,00	-59,00	232,00
10.03.07	Contribuția asiguratorie pentru muncă	517,00	-25,00	492,00
20	TITLUL II BUNURI SI SERVICII	99.793,00	454,00	100.247,00
20.01.09	Materiale și prestări de servicii cu caracter funcțional	30.229,00	329,00	30.558,00
20.02	Reparații curente	5.497,00	100,00	5.597,00
20.05.30	Alte obiecte de inventar	98,00	25,00	123,00
71	TITLUL XII . ACTIVE NEFINANCIARE	3.915,00	-832,00	3.083,00
71.01.01	Construcții, din care:	1.431,00	-947,00	484,00
	Sistem de irigații Parc Carol I HCGMB nr.124/05.04.2017, creditele de angajament rămân nemodificate	832,00	-752,00	80,00
	Pod pietonal traversare lac Herăstrău PT, DTAC și detalii de execuție, HCGMB nr. 396/31.07.2019, creditele de angajament rămân nemodificate	54,00	6,00	60,00
	5.Servicii de proiectare completă pentru Amenajarea peisagistică a Parcului Centenarului, creditele de angajament rămân nemodificate	260,00	-82,00	178,00
	6. SF Amenajare spații verzi aliniament Calea Floreasca, creditele de angajament se majorează de la 150 mii lei la 165 mii lei	150,00	15,00	165,00
	7. SF Amenajare peisagistică Parcul Verdi, creditele de angajament rămân nemodificate	135,00	-134,00	1,00
71.01.02	Masini si echipamente si mijloace de transport, din care :	1.713,00	14,00	1.727,00
	2.Remorcă auto 2 osii masa max.aut. 2 to, crediitele de angajament se diminuează de la 10 mii lei la 55 mii lei	10,00	45,00	55,00
	5. Autoutilitară, crediitele de angajament se diminuează de la 150 mii lei la 133 mii lei	150,00	-17,00	133,00
	Se elimină poziția 10. "Sistem monitorizare video și alarmă"	14,00	-14,00	0,00
71.01.03	Mobilier, aparatura birotica si alte active corporale, din care:	37,00	-12,00	25,00
	1.Cișmea apă stradală, cantitatea 4 buc., preț unitar se modifică de la 5,5 mii lei la 2,5 mii lei, creditele de angajament se diminuează de la 22 mii lei la 10 mii lei	22,00	-12,00	10,00
71.01.30	Alte active fixe, la credite bugetare și de angajament, din care:	734,00	15,00	749,00
	1. PUZ Parc Herăstrău, creditele de angajament rămân nemodificate	331,00	5,00	336,00
	2. PUZ Parc Carol I, creditele de angajament rămân nemodificate	171,00	5,00	176,00
	3. PUZ Parc Cișmigiul, creditele de angajament rămân nemodificate	168,00	5,00	173,00
	4. PUZ Lacurile Floreasca și Tei, creditele de angajament rămân nemodificate	21,00	7,00	28,00
	5. Software cu licență, creditele de angajament se diminuează de la 43 mii lei la 36 mii lei	43,00	-7,00	36,00
71.03	Reparatii capitale aferente activelor fixe, din care:	0,00	98,00	98,00

CONFORM CU ORIGINALUL

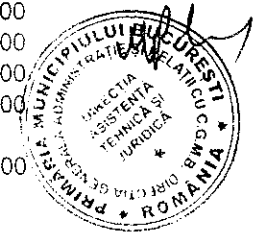

CONFORM CU ORIGINALUL

Reparații capitale și modernizare navă pasageri Bucur valoarea totală actualizată a indicatorilor tehnico - economici se modifică de la 98 mii lei la 182 mii lei, rămas de executat se modifică de la 98 mii lei la 182 mii lei. Creditele de angajament se majorează de la 98 mii lei la 182 mii lei

0.00 98,00 98,00

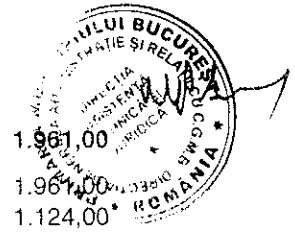

70.10.50 Alte servicii în domeniile locuințelor, serviciilor și dezvoltării comunale

4.263,00 -2.302,00

1.961,00

71 TITLUL XII . ACTIVE NEFINANCIARE

4.263,00 -2.302,00

1.961,00

71.01.01 Construcții, din care:

1.139,00 -15,00

1.124,00

C.d. Cheltuieli de expertiză, proiectare și de execuție privind consolidările și intervențiile, din care:

1.Proiect tehnic , DE, DTAC, DTOE aferente Reabilitarea Canalului deschis Dragomirești-Chitila (tronson situat între nodul hidrotehnic Dragomirești, cu deșurare în lacul Străulești, creditele de angajament rămân nemodificate

15,00 -15,00 0,00

5.Expertiză tehnică și doc. de avizare a lucrărilor de intervenții. Reabilitarea peisagistică a parcului istoric: Carol I, creditele de angajament se majorează de la 515 la 530 mii lei

515,00 15,00 530,00

6.Expertiză tehnică și doc. de avizare a lucrărilor de intervenții. Reabilitarea peisagistică a parcului istoric: Grădina Cișmigiu , creditele de angajament se majorează de la 379 la 385 mii lei

379,00 6,00 385,00

7.Expertiză tehnică și DALI: Reabilitarea peisagistică a parcului istoric Regele Mihai (Herăstrău), creditele de angajament rămân nemodificate

30,00 -24,00 6,00

8.Expertiză tehnică și doc. de avizare a lucrărilor de intervenții. Amenajare peisagistică a Parcului Unirii, la credite bugetare și de angajament

120,00 3,00 123,00

71.03 Reparații capitale aferente activelor fixe, din care:

3.124,00 -2.287,00 837,00

1) Reparații capitale apărări de mal lac Herăstrău, inclusiv apărări de mal insule Herăstrău DATC, PT, DDE și execuție HCGMB nr.128/05.04.2017, , creditele de angajament rămân nemodificate

0,00 2,00 2,00

2) Reparații capitale pod (nr. inv.1111264) - Parc Cișmigiu DATC, PT, DDE și execuție HCGMB nr.127/05.04.2017 valoarea totală actualizată a indicatorilor tehnico - economici se modifică de la 1.663 mii lei la 3.329 mii lei, rămas de executat se modifică de la 1.500 mii lei la 3.166 mii lei., creditele de angajament rămân nemodificate

226,00 -223,00

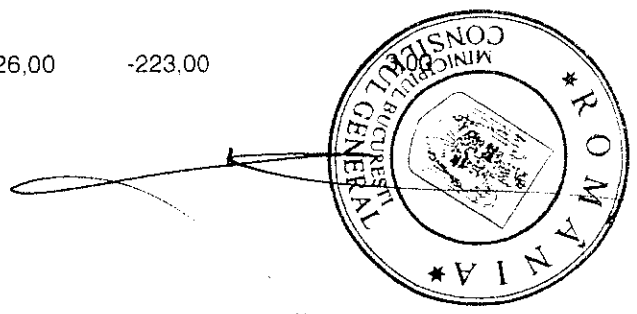

Handwritten signature

Handwritten mark



5) Eficientizarea și modernizarea sistemului de iluminat public în Parcul Regele Mihai I (fost Herăstrău), prin utilizarea aparatelor de iluminat cu tehnologie LED, în coordonare cu realizarea sistemului de supraveghere video DATC, PT, DDE și execuție HCGMB nr.756/22.11.2018 , creditele de angajament rămân nemodificate

10,00

-3,00

7,00

CONFORM CU ORIGINA

6) Reparații capitale Ștrandul și Baia Giulești DATC ,PT, DDE și execuție HCGMB nr.166/11.03.2019 , realizat cumulativ se modifică din 358 mii lei la 125 mii lei, creditele de angajament rămân nemodificate

1.339,00 -1.049,00



8) Reabilitare, reparații capitale , reconstrucție, extindere și suprainălțare a construcțiilor C1 și C2 din incinta sediului ALPAB, amenajări conform Normativelor PSI în vigoare PT , DDE, DTAC și execuție , creditele de angajament rămân nemodificate

555,00 -275,00

280,00

9) Reabilitarea peisagistică a parcului istoric Grădina Cișmigiu DTAC, PT, DDE, HCGMB nr. 395/31.07.2019, valoarea totală actualizată a indicatorilor tehnico - economici se modifică de la 46.876 mii lei la 46.874 mii lei, realizat cumulativ se modifică de la 379 mii lei la 385 mii lei, rămas de executat se modifică de la 46.497 mii lei la 46.489 mii lei. Creditele de angajament se diminuează de la 46.495 mii lei la 46.489 mii lei

801,00

-801,00

0,00

Se introduce poziția 10) Amenajare perisagistică a Parcului Unirii DTAC, PT, execuție HCGMB nr. 643/14.11.2019, Valoare totală 8.514 mii lei, realizat cumulativ la 31.12.2018 123 mii lei, rămas de executat 8.391 mii lei, credite de angajament 8.391 mii lei

0,00

160,00

160,00

Se elimină poziția "Reparații capitale și modernizare navă pasageri Bucur"

98,00

-98,00

0,00

Anexa  
2.43.1.1

**CENTRALIZATOR SPITALE**

	<b>TOTAL VENITURI, din care</b>	<b>1.919.766,00</b>	<b>3.007,00</b>	<b>1.922.773,00</b>
<b>33.10</b>	<b>Venituri din prestari de servicii si alte activitati</b>	<b>1.067.769,00</b>	<b>9.056,00</b>	<b>1.076.825,00</b>
33.10.21	Venituri din contractele incheiate cu casele de asigurari sociale de sanatate	920.238,00	8.052,00	928.290,00
33.10.30	Venituri din contractele incheiate cu directiile de sanatate publica din sume alocate de la bugetul de stat	117.772,00	2.064,00	119.836,00
33.10.50	Alte venituri din prestari de servicii si alte activitati	26.369,00	-1.060,00	25.309,00
<b>37.10</b>	<b>Transferuri voluntare, altele decat subventiile</b>	<b>182,00</b>	<b>29,00</b>	<b>211,00</b>
37.10.01	Donatii si sponsorizari	182,00	29,00	211,00
37.10.03	Varsaminte din sectiunea de functionare pentru finantarea sectiunii de dezvoltare a bugetului local	3.131,00	-667,00	-3.798,00



*[Handwritten signature]*

*[Handwritten signature]*

37.10.04	Varsaminte din sectiunea de functionare	3.131,00	667,00	3.798,00
<b>42</b>	<b>Subventii de la bugetul de stat</b>	<b>1.439,00</b>	<b>-546,00</b>	<b>893,00</b>
	Subventii de la bugetul de stat catre institutii publice finantate partial sau integral din venituri proprii necesare sustinerii derularii proiectelor finantate din fonduri externe nerambursabile (FEN) postaderare aferete perioadei de programare 2014-2020	1.439,00	-546,00	893,00
<b>43</b>	<b>Subventii de la alte administratii</b>	<b>675.204,00</b>	<b>319,00</b>	
	Subventii din bugetele locale pentru			
43.10.14	finantarea cheltuielilor de capital din domeniul sanatatii	41.153,00	5,00	
	Sume din bugetul de stat catre bugetele locale pentru finantarea aparaturii medicale si echipamentelor de comunicatii in urgenta in sanatate	44.148,00	54,00	44.202,00
43.10.16	Subventii din bugetul Fondului national unic de asigurari sociale de sanatate pentru acoperirea cresterilor salariale	555.007,00	260,00	555.267,00
	<b>Sume primite de la UE/alti donatori in</b>			
<b>48</b>	<b>contul platilor efectuate si prefinantari aferente cadrului financiar 2014-2020</b>	<b>16.415,00</b>	<b>-5.851,00</b>	<b>10.564,00</b>
	<b>48.02 Fondul Social European (FSE)</b>	<b>15.384,00</b>	<b>-5.851,00</b>	<b>9.533,00</b>
	Sume primite in contul platilor efectuate in anul curent	3.253,00	428,00	3.681,00
48.02.01				
48.02.03	Prefinantare	10.572,00	-6.279,00	4.293,00
	<b>TOTAL CHELTUIELI , din care</b>	<b>1.919.766,00</b>	<b>3.007,00</b>	<b>1.922.773,00</b>
	<b>10 Cheltuieli de personal</b>	<b>996.959,00</b>	<b>-7.194,00</b>	<b>989.765,00</b>
	<b>10.01 Cheltuieli salariale in bani</b>	<b>959.968,00</b>	<b>-7.171,00</b>	<b>952.797,00</b>
	10.01.01 Salarii de baza	609.139,00	-3.246,00	605.893,00
	10.01.05 Sporuri pentru conditii de munca	191.010,00	-75,00	190.935,00
	10.01.06 Alte sporuri	53.674,00	-1.337,00	52.337,00
	10.01.07 Ore suplimentare	5.901,00	-3,00	5.898,00
	10.01.12 Indemnizatii platite unor persoane din afara unitatii	1.482,00	-10,00	1.472,00
	10.01.17 Indemnizatii de hrana	31.828,00	-1.950,00	29.878,00
	10.01.30 Alte drepturi salariale in bani	16.806,00	-550,00	16.256,00
	<b>10.03 Contributii</b>	<b>23.573,00</b>	<b>-23,00</b>	<b>23.550,00</b>
	10.03.07 Contributia asiguratorie pentru munca	23.102,00	-23,00	23.079,00
	<b>20 Bunuri si servicii</b>	<b>788.858,00</b>	<b>15.872,00</b>	<b>804.730,00</b>
	<b>20.01 Bunuri si servicii</b>	<b>198.526,00</b>	<b>977,00</b>	<b>199.503,00</b>
	20.01.01 Furnituri de birou	3.707,00	-195,00	3.512,00
	20.01.02 Materiale de curatenie	6.355,00	50,00	6.405,00
	20.01.03 Încalzit, iluminat si forta motrica	29.760,00	248,00	30.008,00
	20.01.04 Apa, canal si salubritate	8.209,00	40,00	8.249,00
	20.01.06 Piese de schimb	7.080,00	369,00	7.449,00
	20.01.08 Posta, telecomunicatii, radio, tv, internet	1.962,00	5,00	1.967,00
	20.01.09 Materiale si prestari de servicii cu caracter functional	66.601,00	-270,00	66.331,00
	20.01.30 Alte bunuri si servicii pentru intretinere si functionare	74.102,00	730,00	74.832,00
	<b>20.02 Reparatii curente</b>	<b>13.905,00</b>	<b>-280,00</b>	<b>13.625,00</b>
	<b>20.03 Hrana</b>	<b>23.425,00</b>	<b>50,00</b>	<b>23.475,00</b>
	20.03.01 Hrana pentru oameni	23.425,00	50,00	23.475,00
	<b>20.04 Medicamente si materiale sanitare</b>	<b>514.949,00</b>	<b>15.381,00</b>	<b>530.330,00</b>
	20.04.01 Medicamente	362.071,00	23.959,00	386.030,00
	20.04.02 Materiale sanitare	99.966,00	-8.104,00	91.862,00
	20.04.03 Reactivi	39.297,00	-254,00	39.043,00
	20.04.04 Dezinfectanti	13.615,00	-220,00	13.395,00

CONFORM CU ORIGINALUL

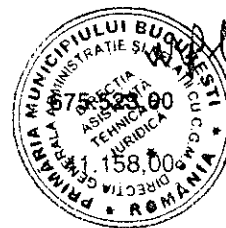

*[Handwritten signature]*

*[Handwritten signature]*

20.05	Bunuri de natura obiectelor de inventar	17.532,00	50,00	17.582,00
20.05.01	Uniforme si echipament	2.248,00	0,00	2.298,00
20.09	Materiale de laborator	3.709,00	-70,00	3.639,00
20.10	Cercetare-dezvoltare	1.250,00	40,00	1.290,00
20.13	Pregatire profesionala	1.538,00	-100,00	1.438,00
20.14	Protectia muncii	1.241,00	-70,00	1.171,00
20.30	Alte cheltuieli	9.851,00	-106,00	9.745,00
20.30.03	Prime de asigurare non viata	113,00	-80,00	33,00
20.30.04	Chirii	993,00	19,00	1.012,00
20.30.30	Alte cheltuieli cu bunuri si servicii	8.707,00	-45,00	8.662,00
<b>PROIECTE CU FINANTARE DIN FONDURI EXTERNE NERAMBURSABILE AFERENTE CADRULUI FINANCIAR 2014-2020</b>				
58	<b>Programe din Fondul Social European (FSE)</b>	<b>19.250,00</b>	<b>-6.397,00</b>	<b>12.853,00</b>
58.02	<b>Programe din Fondul Social European (FSE)</b>	<b>18.219,00</b>	<b>-6.397,00</b>	<b>11.822,00</b>
58.02.01	Finantarea nationala	816,00	-129,00	687,00
58.02.02	Finantarea externa nerambursabila	16.695,00	-6.268,00	10.427,00
<b>Active nefinanciare (modificarile se fac atat pe credite de angajament cat si pe credite bugetare)</b>				
71	<b>Active fixe</b>	<b>110.093,00</b>	<b>726,00</b>	<b>110.819,00</b>
71.01	<b>Active fixe</b>	<b>107.734,00</b>	<b>726,00</b>	<b>108.460,00</b>
71.01.02	Masini, echipamente si mijloace de transport	94.918,00	664,00	95.582,00
71.01.03	Mobilier, aparatura birotica si alte active	1.418,00	24,00	1.442,00
71.01.30	Alte active fixe	4.714,00	38,00	4.752,00

CONFORM CU ORIGINALUL

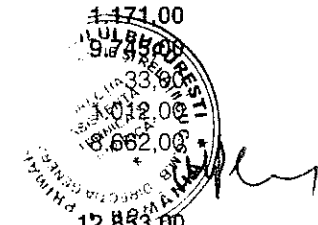

**Anexa 2.43.1 SPITALUL CLINIC SFANTA MARIA**

<b>TOTAL CHELTUIELI</b>		<b>108.095,00</b>	<b>0,00</b>	<b>108.095,00</b>
<b>20 Bunuri si servicii</b>		<b>34.325,00</b>	<b>0,00</b>	<b>34.325,00</b>
<b>20.01 Bunuri si servicii</b>		<b>12.851,00</b>	<b>675,00</b>	<b>13.526,00</b>
20.01.01	Furnituri de birou	195,00	-45,00	150,00
20.01.02	Materiale pentru curatenie	110,00	30,00	140,00
20.01.03	Încalzit, Iluminat si forta motrica	1.310,00	65,00	1.375,00
20.01.06	Piese de schimb	50,00	-50,00	0,00
20.01.08	Posta, telecomunicatii, radio, tv, internet	135,00	5,00	140,00
20.01.30	Alte bunuri si servicii pentru întretinere si functionare	4.325,00	670,00	4.995,00
<b>20.04 Medicamente si materiale sanitare</b>		<b>18.005,00</b>	<b>-460,00</b>	<b>17.545,00</b>
20.04.02	Materiale sanitare	6.340,00	-410,00	5.930,00
20.04.03	Reactivi	505,00	-50,00	455,00
<b>20.09 Materiale de laborator</b>		<b>220,00</b>	<b>-50,00</b>	<b>170,00</b>
<b>20.13 Pregatire profesionala</b>		<b>150,00</b>	<b>-100,00</b>	<b>50,00</b>
<b>20.14 Protectia muncii</b>		<b>200,00</b>	<b>-70,00</b>	<b>130,00</b>
<b>20.30 Alte cheltuieli</b>		<b>238,00</b>	<b>5,00</b>	<b>243,00</b>
20.30.04	Chirii	193,00	5,00	198,00

**Anexa 2.43.3 SPITALUL CLINIC DR.CAROL DAVILA**

<b>TOTAL VENITURI, din care</b>		<b>61.442,00</b>	<b>-20,00</b>	<b>61.422,00</b>
<b>43 Subventii de la alte administratii</b>		<b>29.247,00</b>	<b>-20,00</b>	<b>29.227,00</b>
Subventii din bugetele locale pentru finantarea cheltuielilor de capital din domeniul sanatatii		5.799,00	1,00	5.800,00
Sume din bugetul de stat catre bugetele locale pentru finantarea aparaturii medicale si echipamentelor de comunicatii în urgenta in sanatate		1.867,00	-21,00	1.846,00
<b>TOTAL CHELTUIELI, din care</b>		<b>61.442,00</b>	<b>-20,00</b>	<b>61.422,00</b>

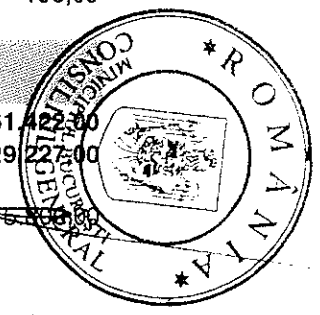

*[Handwritten signature]*

*[Handwritten signature]*

20 Bunuri si servicii	17.479,00	0,00	17.479,00
20.01 Bunuri si servicii	7.689,00	300,00	7.389,00
20.01.09 Materiale si prestari de servicii cu caracter functional	3.957,00	0,00	3.957,00
20.04 Medicamente si materiale sanitare	8.145,00	300,00	8.445,00
20.04.01 Medicamente	3.933,00	150,00	4.083,00
20.04.03 Reactivi	642,00	150,00	792,00
71 Active nefinanciare	8.211,00	-20,00	8.191,00
71.01 Active fixe	8.211,00	-20,00	8.191,00
71.01.02 Masini, echipamente si mijloace de transport	4.635,00	-20,00	4.615,00
Analizor gaze sanguine electroliti si metaboliti, 1 buc, se diminueaza pret unitar de la 76,50 mii lei la 74,50 mii lei	76,50	-2,00	74,50
- buget de stat -	68,00	-2,00	66,00
Analizor automat de hemoleucograma 5,1 buc, pret unitar 86,50 mii lei	105,50	-19,00	86,50
- buget de stat -	95,00	-19,00	76,00
Masa ginecologica in vederea examinarii medicale, 1 buc, pret unitar dif., valoarea totala 20,50 mii lei	20,00	0,50	20,50
- buget local-	2,00	0,50	2,50
- buget de stat -	18,00	0,00	18,00
Electrocardiograf portabil cu 12 canale si 12 deviatii, 4 buc,pret unitar dif.,valoarea totala 36,50 mii lei	36,00	0,50	36,50
- buget local-	4,00	0,50	4,50
- buget de stat -	32,00	0,00	32,00

CONFORM CU ORIGINALA



Anexa 2.43.4

**SPITALUL CLINIC FILANTROPIA**

<b>TOTAL VENITURI, din care</b>	<b>88.792,00</b>	<b>0,00</b>	<b>88.792,00</b>
37.10 Transferuri voluntare, altele decat subventiile	0,00	0,00	0,00
Varsaminte din sectiunea de functionare pentru finantarea sectiunii de dezvoltare a bugetului local	-2.792,00	-509,00	-3.301,00
37.10.03			
Varsaminte din sectiunea de functionare	2.792,00	509,00	3.301,00
37.10.04			
<b>TOTAL CHELTUIELI</b>	<b>88.792,00</b>	<b>0,00</b>	<b>88.792,00</b>
20 Bunuri si servicii	35.219,00	-509,00	34.710,00
20.04 Medicamente si materiale sanitare	19.308,00	-509,00	18.799,00
20.04.01 Medicamente	6.558,00	-509,00	6.049,00
71 Active nefinanciare	3.952,00	509,00	4.461,00
71.01 Active fixe	3.952,00	509,00	4.461,00
71.01.02 Masini, echipamente si mijloace de transport	3.671,00	509,00	4.180,00
- alte surse-			
Masa de operatie obstetrica-ginecologie,1 buc, se modifica pretul unitar de la 157,00 la 154,00 mii lei	157,00	-3,00	154,00
Lampa UV fixa, 20 buc, pret unitar 25,60 mii lei	0,00	512,00	512,00

Anexa 2.43.5

**SPITALUL CLINIC CANTACUZINO**

<b>TOTAL VENITURI, din care</b>	<b>102.776,00</b>	<b>-90,00</b>	<b>102.686,00</b>
33 Venituri din prestari de servicii si alte activitati	47.067,00	50,00	47.117,00
Venituri din contractele incheiate cu directiile de sanatate publica din sume alocate de la bugetul de stat	400,00	50,00	450,00
33.10.30			



*[Handwritten signature]*

17/71

43	Subventii de la alte administratii	43.118,00	-140,00	42.978,00
	Subventii din bugetele locale pentru			
43.10.14	finantarea cheltuielilor de capital din domeniul sanatatii	4.458,00	1,00	4.459,00
	Sume din bugetul de stat catre bugetele locale pentru finantarea aparaturii medicale si echipamentelor de comunicatii in urgenta in sanatate	2.697,00	-141,00	2.556,00
	<b>TOTAL CHELTUIELI</b>	<b>102.776,00</b>	<b>-90,00</b>	<b>102.686,00</b>
20	Bunuri si servicii	25.373,00	50,00	25.423,00
20.04	Medicamente si materiale sanitare	11.333,00	50,00	11.383,00
20.04.02	Materiale sanitare	2.561,00	35,00	2.596,00
20.04.03	Reactivi	676,00	15,00	691,00
71	Active nefinanciare	9.058,00	-140,00	8.918,00
71.01	Active fixe	9.058,00	-140,00	8.918,00
71.01.02	Masini, echipamente si mijloace de transport	8.915,00	-140,00	8.775,00
	Masa operatie electromecanica cu accesorii de ginecologie,3 buc, pret unitar dif., valoarea totala 1.144,00 mii lei	1.170,00	-26,00	1.144,00
	- buget de stat -	1.053,00	-26,00	1.027,00
	Aspirator chirurgical,3 buc, se modifica pret unitar de la 52,00 mii lei la 18,00 mii lei	156,00	-102,00	54,00
	- buget de stat -	140,00	-103,00	37,00
	-buget local-	16,00	1,00	17,00
	Lampa scialitica,3 buc, se modifica pret unitar de la 117,00 mii lei la 115,00 mii lei	351,00	-6,00	345,00
	- buget de stat -	315,00	-6,00	309,00
	Videogastroscoop terapeutic,1 buc, se modifica pret unitar de la 163,00 mii lei la 159,00 mii lei	163,00	-4,00	159,00
	- buget de stat -	146,00	-4,00	142,00
	Videocolonoscop terapeutic,1 buc, se modifica pret unitar de la 145,00 mii lei la 143,00 mii lei	145,00	-2,00	143,00
	- buget de stat -	130,00	-2,00	128,00

CONFORM CU ORIGINALA



Anexa 2.43.6

**SPITALUL CLINIC DE ORTOPEDIE-TRAUMATOLOGIE SI TBC OSTEOARTICULAR FOISOR**

	<b>TOTAL VENITURI, din care</b>	<b>116.439,00</b>	<b>-11.339,00</b>	<b>105.100,00</b>
33.10	Venituri din prestari de servicii si alte activitati	73.802,00	-11.339,00	62.463,00
33.10.21	Venituri din contractele incheiate cu casele de asigurari sociale de sanatate	69.350,00	-10.287,00	59.063,00
33.10.50	Alte venituri din prestari de servicii si alte activitati	2.752,00	-1.052,00	1.700,00
	<b>TOTAL CHELTUIELI, din care</b>	<b>116.439,00</b>	<b>-11.339,00</b>	<b>105.100,00</b>
10	Cheltuieli de personal	58.295,00	-1.810,00	56.485,00
10.01	Cheltuieli salariale in bani	56.718,00	-1.810,00	54.908,00
10.01.06	Alte sporuri	1.000,00	-300,00	700,00
10.01.12	Indemnizatii platite unor persoane din afara unitatii	12,00	-10,00	2,00
10.01.17	Indemnizatii de hrana	1.800,00	-900,00	900,00
10.01.30	Alte drepturi salariale in bani	1.600,00	-600,00	1.000,00
20	Bunuri si servicii	57.019,00	-9.529,00	47.490,00
20.01	Bunuri si servicii	11.537,00	-150,00	11.387,00
20.01.01	Furnituri de birou	300,00	-150,00	150,00
20.04	Medicamente si materiale sanitare	43.420,00	-9.379,00	34.041,00
20.04.01	Medicamente	3.104,00	-840,00	2.264,00
20.04.02	Materiale sanitare	33.741,00	-8.039,00	25.702,00

*[Handwritten signature]*

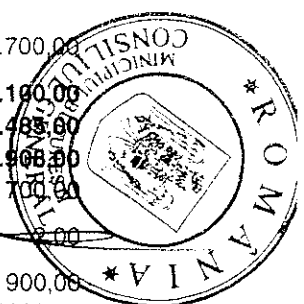

20.04.03 Reactivi

2.025,00

1.525,00

CONFORM CU ORIGINALUL

Anexa  
2.43.7

## SPITALUL CLINIC COLENTINA

	<b>TOTAL VENITURI</b>	<b>358.961,00</b>	<b>1.000,00</b>	<b>359.961,00</b>
<b>33</b>	<b>Venituri din prestari de servicii si alte activitati</b>	<b>234.934,00</b>	<b>1.000,00</b>	<b>235.934,00</b>
33.10.30	Venituri din contractele incheiate cu directiile de sanatate publica din sume alocate de la bugetul de stat	8.350,00	1.000,00	9.350,00
<b>37.10</b>	<b>Transferuri voluntare, altele decat subventiile</b>	<b>22,00</b>		<b>33,00</b>
37.10.01	Donatii si sponsorizari	22,00	11,00	33,00
<b>43</b>	<b>Subventii de la alte administratii</b>	<b>95.576,00</b>	<b>-11,00</b>	<b>95.565,00</b>
43.10.16	Sume din bugetul de stat catre bugetele locale pentru finantarea aparaturii medicale si echipamentelor de comunicatii în urgenta in sanatate	8.094,00	-11,00	8.083,00
	<b>TOTAL CHELTUIELI</b>	<b>358.961,00</b>	<b>1.000,00</b>	<b>359.961,00</b>
<b>20</b>	<b>Bunuri si servicii</b>	<b>194.722,00</b>	<b>1.011,00</b>	<b>195.733,00</b>
<b>20.01</b>	<b>Bunuri si servicii</b>	<b>53.546,00</b>	<b>500,00</b>	<b>54.046,00</b>
20.01.06	Piese de schimb	1.450,00	500,00	1.950,00
<b>20.02</b>	<b>Reparatii curente</b>	<b>4.930,00</b>	<b>-280,00</b>	<b>4.650,00</b>
<b>20.03</b>	<b>Hrana</b>	<b>2.914,00</b>	<b>50,00</b>	<b>2.964,00</b>
20.03.01	Hrana pentru oameni	2.914,00	50,00	2.964,00
<b>20.04</b>	<b>Medicamente si materiale sanitare</b>	<b>127.519,00</b>	<b>701,00</b>	<b>128.220,00</b>
20.04.01	Medicamente	97.327,00	490,00	97.817,00
20.04.02	Materiale sanitare	24.310,00	200,00	24.510,00
20.04.03	Reactivi	2.050,00	11,00	2.061,00
<b>20.10</b>	<b>Cercetare-dezvoltare</b>	<b>1.250,00</b>	<b>40,00</b>	<b>1.290,00</b>
<b>71</b>	<b>Active nefinanciare</b>	<b>12.427,00</b>	<b>-11,00</b>	<b>12.416,00</b>
<b>71.01</b>	<b>Active fixe</b>	<b>12.427,00</b>	<b>-11,00</b>	<b>12.416,00</b>
<b>71.01.02</b>	<b>Masini, echipamente si mijloace de transport</b>	<b>12.267,00</b>	<b>-11,00</b>	<b>12.256,00</b>
	Procesor automat de tesuturi, 1 buc, se modifica pret unitar de la 484,00 mii lei la 483,20 mii lei	484,20	-1,00	483,20
	-buget de stat-	435,00	-1,00	434,00
	Aparat integrat de ventilatie mecanica compatibil RMN ,3 buc, se modifica pret unitar de la 225,00 mii lei la 224,50 mii lei	675,50	-2,00	673,50
	-buget de stat-	607,00	-2,00	605,00
	Ventilator de inalta performanta pentru Terapie Intensiva ,12 buc, pret unitar dif , valoarea totala 2.828,00 mii lei	2.832,00	-4,00	2.828,00
	-buget de stat-	2.548,00	-4,00	2.544,00
	Paturi speciale de terapie intensiva destinate pacientilor critici ,9 buc, pret unitar dif. , valoarea totala 1.133,60 mii lei	1.134,60	-1,00	1.133,60
	-buget de stat-	1.020,00	-1,00	1.019,00
	Ventilator de inalta performanta pentru Terapie Intensiva cu calorimetrie,4 buc, se modifica pret unitar de la 233,00 mii lei la 232,05 mii lei	931,20	-3,00	928,20
	-buget de stat-	838,00	-3,00	835,00
	Linie automata de colorare si montare lame, se corecteaza pretul unitar conform bugetului, 1 buc, pret unitar 322,50 mii lei	322,50	0,00	322,50

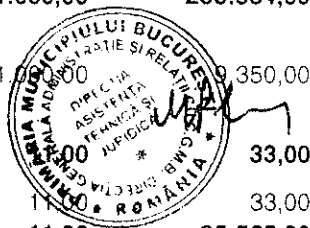

Aer conditionat 18000 BTU. 4buc pret unitar 3 mii lei se modifica denumirea in Aparat Aer Conditionat 18000 BTU 4 buc. pret unitar 3 mii lei	12,00	0,00	12,00
Electrocardiograf portabil 1 buc pret unitar 27 mii lei se modifica cantitatea si pretul unitar in 2 buc, pret unitar 13.50 mii lei	27,00	0,00	27,00
Electrocardiograf cu 3 canale se elimina pozitia din lista de investitii	10,00	-10,00	0,00
Se introduce pozitia "Electrocardiograf" 2 buc, pret unitar 5,00 mii lei	0,00	10,00	10,00
<b>71.01.30 Alte active fixe necorporale</b>	<b>160,00</b>	<b>0,00</b>	<b>160,00</b>
Licenta Sistem Informatic integrat H3 CONCEPT, se modifica denumirea in Licenta de utilizare Sistem Informatic Integrat H3 CONCEPT	160,00	0,00	160,00

12,00  
0,00  
12,00  
**CONFORM CU ORIGINALUL**



**Anexa 2.43.8 SPITALUL DE PNEUMOFTIZIOLOGIE SF. STEFAN**

<b>TOTAL VENITURI</b>	<b>29.136,00</b>	<b>214,00</b>	<b>29.350,00</b>
<b>33.10 Venituri din prestari de servicii si alte activitati</b>	<b>18.221,00</b>	<b>-46,00</b>	<b>18.175,00</b>
33.10.21 Venituri din contractele incheiate cu casele de asigurari sociale de sanatate	7.232,00	-80,00	7.152,00
33.10.30 Venituri din contractele incheiate cu directiile de sanatate publica din sume alocate de la bugetul de stat	10.949,00	34,00	10.983,00
<b>43.10 Subventii de la alte administratii</b>	<b>9.216,00</b>	<b>260,00</b>	<b>9.476,00</b>
43.10.33 Subventii din bugetul Fondului national unic de asigurari sociale de sanatate pentru acoperirea cresterilor salariale	7.500,00	260,00	7.760,00
<b>TOTAL CHELTUIELI, din care</b>	<b>29.136,00</b>	<b>214,00</b>	<b>29.350,00</b>
<b>10 Cheltuieli de personal</b>	<b>22.907,00</b>	<b>75,00</b>	<b>22.982,00</b>
<b>10.01 Cheltuieli salariale in bani</b>	<b>22.132,00</b>	<b>75,00</b>	<b>22.207,00</b>
10.01.01 Salarii de baza	14.030,00	25,00	14.055,00
10.01.06 Alte sporuri	254,00	3,00	257,00
10.01.07 Ore suplimentare	356,00	-3,00	353,00
10.01.30 Alte drepturi salariale in bani	335,00	50,00	385,00
<b>20 Bunuri si servicii</b>	<b>4.914,00</b>	<b>139,00</b>	<b>5.053,00</b>
<b>20.01 Bunuri si servicii</b>	<b>2.030,00</b>	<b>25,00</b>	<b>2.055,00</b>
20.01.02 Materiale de curatenie	100,00	20,00	120,00
20.01.03 Încalzit, iluminat si forta motrica	353,00	31,00	384,00
20.01.04 Apa, canal si salubritate	140,00	10,00	150,00
20.01.06 Piese de schimb	130,00	-81,00	49,00
20.01.09 Materiale si prestari de servicii cu caracter functional	300,00	-15,00	285,00
20.01.30 Alte bunuri si servicii pentru intretinere si functionare	786,00	60,00	846,00
<b>20.04 Medicamente si materiale sanitare</b>	<b>1.626,00</b>	<b>100,00</b>	<b>1.726,00</b>
20.04.01 Medicamente	783,00	50,00	833,00
20.04.02 Materiale sanitare	318,00	10,00	328,00
20.04.03 Reactivi	435,00	20,00	455,00
20.04.04 Dezinfectanti	90,00	20,00	110,00
<b>20.30 Alte cheltuieli</b>	<b>261,00</b>	<b>14,00</b>	<b>275,00</b>
20.30.04 Chirii	209,00	14,00	223,00



**Anexa 2.43.9 CENTRUL CLINIC DE BOLI REUMATISMALE DR. ION STOIA**

<b>TOTAL VENITURI</b>	<b>18.679,00</b>	<b>0,00</b>	<b>18.679,00</b>
<b>37.10 Transferuri voluntare, altele decat subventiile</b>	<b>51,00</b>	<b>0,00</b>	<b>51,00</b>

*[Handwritten signature]*

*[Handwritten mark]*

37.10.03	Varsaminte din sectiunea de functionare pentru finantarea sectiunii de dezvoltare a bugetului local	-94,00	158,00	-252,00
37.10.04	Varsaminte din sectiunea de functionare	94,00	158,00	252,00
	<b>TOTAL CHELTUIELI</b>	<b>18.679,00</b>	<b>0,00</b>	<b>18.679,00</b>
	<b>20 Bunuri si servicii</b>	<b>5.897,00</b>	<b>-158,00</b>	<b>5.739,00</b>
	<b>20.01 Bunuri si servicii</b>	<b>2.590,00</b>	<b>-33,00</b>	<b>2.557,00</b>
20.01.03	Incalzit, iluminat si forta motrica	350,00	-78,00	272,00
20.01.09	Materiale si prestari de servicii cu caracter functional	700,00	45,00	745,00
	<b>20.30 Alte cheltuieli</b>	<b>186,00</b>	<b>-125,00</b>	<b>61,00</b>
20.30.03	Prime de asigurare non-viata	100,00	-80,00	20,00
20.30.30	Alte cheltuieli cu bunuri si servicii	66,00	-45,00	21,00
	<b>71 Active nefinanciare</b>	<b>349,00</b>	<b>158,00</b>	<b>507,00</b>
	<b>71.01 Active fixe</b>	<b>349,00</b>	<b>158,00</b>	<b>507,00</b>
71.01.02	Masini, echipamente si mijloace de transport	349,00	158,00	507,00
	- surse proprii -			
	Grup electrogen 220KVA, 1 buc, pret unitar 158,00 mii lei	0,00	158,00	158,00

CONFORM CU ORIGINALUL

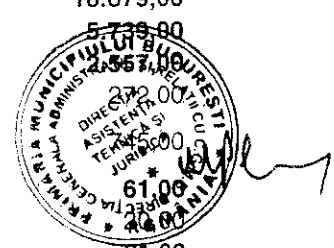

**Anexa 2.43.10 SPITALUL CLINIC DE COPII DR. VICTOR GOMOIU**

	<b>TOTAL VENITURI, din care</b>	<b>115.457,00</b>	<b>-2.837,00</b>	<b>112.620,00</b>
33.10	<b>Venituri din prestari de servicii si alte activitati</b>	<b>56.544,00</b>	<b>3.579,00</b>	<b>60.123,00</b>
33.10.21	Venituri din contractele incheiate cu casele de asigurari sociale de sanatate	53.511,00	3.579,00	57.090,00
	<b>42 Subventii de la bugetul de stat</b>	<b>821,00</b>	<b>-546,00</b>	<b>275,00</b>
42.70	Subventii de la bugetul de stat catre institutii publice finantate partial sau integral din venituri proprii necesare sustinerii derularii proiectelor finantate din fonduri externe nerambursabile (FEN) postaderare aferete perioadei de programare 2014-2020	821,00	-546,00	275,00
	<b>43 Subventii de la alte administratii</b>	<b>43.997,00</b>	<b>-19,00</b>	<b>43.978,00</b>
43.10.14	Subventii din bugetele locale pentru finantarea cheltuielilor de capital din domeniul sanatatii	2.404,00	1,00	2.405,00
43.10.16	Sume din bugetul de stat catre bugetele locale pentru finantarea aparaturii medicale si echipamentelor de comunicatii in urgenta in sanatate	6.282,00	-20,00	6.262,00
	<b>Sume primite de la UE/alti donatori in contul platilor efectuate si prefinantari aferente cadrului financiar 2014-2020</b>	<b>6.572,00</b>	<b>-5.851,00</b>	<b>721,00</b>
	<b>48.02 Fondul Social European (FSE)</b>	<b>6.572,00</b>	<b>-5.851,00</b>	<b>721,00</b>
48.02.01	Sume primite in contul platilor efectuate in anul curent	0,00	428,00	428,00
48.02.03	Prefinantare	6.572,00	-6.279,00	293,00
	<b>TOTAL CHELTUIELI, din care</b>	<b>115.457,00</b>	<b>-2.837,00</b>	<b>112.620,00</b>
	<b>10 Cheltuieli de personal</b>	<b>60.612,00</b>	<b>-5.271,00</b>	<b>55.341,00</b>
	<b>10.01 Cheltuieli salariale in bani</b>	<b>58.410,00</b>	<b>-5.271,00</b>	<b>53.139,00</b>
10.01.01	Salarii de baza	41.194,00	-3.271,00	37.923,00
10.01.06	Alte sporuri	3.540,00	-1.000,00	2.540,00
10.01.17	Indemnizatii de hrana	2.400,00	-1.000,00	1.400,00
	<b>20 Bunuri si servicii</b>	<b>36.801,00</b>	<b>8.850,00</b>	<b>45.651,00</b>
	<b>20.04 Medicamente si materiale sanitare</b>	<b>24.037,00</b>	<b>8.800,00</b>	<b>32.837,00</b>
20.04.01	Medicamente	20.155,00	8.600,00	28.755,00



*[Handwritten signature]*

*[Handwritten initials]*



20.04.02	Materiale sanitare	1.800,00	100,00	1.900,00
20.04.03	Reactivi	1.532,00	100,00	1.632,00
20.05	Bunuri de natura obiectelor de inventar	1.665,00		1.715,00
20.05.01	Uniforme si echipamente	0,00	50,00	50,00
<b>PROIECTE CU FINANTARE DIN FONDURI EXTERNE NERAMBURSABILE AFERENTE CADRULUI FINANCIAR 2014-2020</b>				
58		8.214,00	-6.397,00	1.817,00
58.02	Programe din Fondul Social European (FSE)	8.214,00	-6.397,00	
58.02.01	Finantarea nationala	165,00	-129,00	
58.02.02	Finantarea externa nerambursabila	8.049,00	-6.268,00	1.781,00
71	Active nefinanciare	9.290,00	-19,00	9.271,00
71.01	Active fixe	9.290,00	-19,00	9.271,00
71.01.02	Masini, echipamente si mijloace de transport	8.997,00	-19,00	8.978,00
	Aparat tuse asistata, 2 buc, se modifica pret unitar de la 61,00 mii lei la 55,00 mii lei	122,00	-12,00	110,00
	- buget de stat -	110,00	-12,00	98,00
	Aparat pentru ventilatie non-invaziva, 1 buc, se modifica pret unitar de la 37,00 la 36,00 mii lei	37,00	-1,00	36,00
	- buget de stat -	33,00	-1,00	32,00
	Otoscop de consultatie, 4 buc, pret unitar dif., valoarea totala 26,50 mii lei	29,00	-2,50	26,50
	- buget de stat -	26,00	-3,00	23,00
	- buget local-	3,00	0,50	3,50
	Spirometru portabil cu modul determinare presiuni si calculator, 1 buc, se modifica pret unitar de la 23,00 mii lei la 22,50 mii lei	23,00	-0,50	22,50
	- buget de stat -	20,00	-1,00	19,00
	- buget local-	3,00	0,50	3,50
	Sistem de dozare pentru suprafete si pentru maini ,5 buc, se modifica pret unitar de la 18,00 mii lei la 17,60 mii lei	90,00	-2,00	88,00
	- buget de stat -	80,00	-2,00	78,00
	Analizor automat detectie cantitativa IgE specific alergeni, 1 buc, se modifica pret unitar de la 163,00 mii lei la 162,00 mii lei	163,00	-1,00	162,00
	- buget de stat -	145,00	-1,00	144,00

50,00  
CONFORM CU ORIGINALUL  
50,00

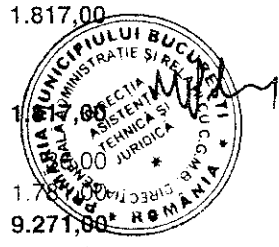

**Anexa 2.43.12 SPITALUL CLINIC COLTEA**

	<b>TOTAL VENITURI, din care</b>	<b>206.195,00</b>	<b>18,00</b>	<b>206.213,00</b>
37.10	<b>Transferuri voluntare, altele decat subventiile</b>	<b>56,00</b>	<b>18,00</b>	<b>74,00</b>
37.10.01	Donatii si sponsorizari	56,00	18,00	
	<b>TOTAL CHELTUIELI, din care</b>	<b>206.195,00</b>	<b>18,00</b>	<b>206.213,00</b>
20	<b>Bunuri si servicii</b>	<b>108.895,00</b>	<b>18,00</b>	<b>108.913,00</b>
20.04	<b>Medicamente si materiale sanitare</b>	<b>88.658,00</b>	<b>18,00</b>	<b>88.676,00</b>
20.04.01	Medicamente	73.763,00	18,00	73.781,00



**Anexa 2.43.13 SPITALUL CLINIC DE BOLI INFECTIOASE SI TROPICALE DR. VICTOR BABES**

	<b>TOTAL VENITURI, din care</b>	<b>154.325,00</b>	<b>1.249,00</b>	<b>155.574,00</b>
33	<b>Venituri din prestari de servicii si alte activitati</b>	<b>106.500,00</b>	<b>1.000,00</b>	<b>107.500,00</b>

DI/...

33.10.30	Venituri din contractele incheiate cu directiile de sanatate publica din sume alocate de la bugetul de stat	56.000,00	1.000,00	57.000,00
<b>43</b>	<b>Subventii de la alte administratii</b>	<b>44.485,00</b>	<b>249,00</b>	<b>44.734,00</b>
43.10.14	Subventii din bugetele locale pentru finantarea cheltuielilor de capital din domeniul sanatatii	1.178,00	2,00	1.180,00
43.10.16	Sume din bugetul de stat catre bugetele locale pentru finantarea aparaturii medicale si echipamentelor de comunicatii în urgenta in sanatate	3.766,00	247,00	4.013,00
	<b>TOTAL CHELTUIELI</b>	<b>154.325,00</b>	<b>1.249,00</b>	<b>155.574,00</b>
<b>20</b>	<b>Bunuri si servicii</b>	<b>79.266,00</b>	<b>1.000,00</b>	<b>80.266,00</b>
<b>20.04</b>	<b>Medicamente si materiale sanitare</b>	<b>67.309,00</b>	<b>1.000,00</b>	<b>68.309,00</b>
20.04.01	Medicamente	59.762,00	1.000,00	60.762,00
<b>71</b>	<b>Active nefinanciare</b>	<b>4.944,00</b>	<b>249,00</b>	<b>5.193,00</b>
<b>71.01</b>	<b>Active fixe</b>	<b>4.944,00</b>	<b>249,00</b>	<b>5.193,00</b>
<b>71.01.02</b>	<b>Masini, echipamente si mijloace de transport</b>	<b>4.555,00</b>	<b>249,00</b>	<b>4.804,00</b>
	Paturi ATI-TI, 1 buc, se modifica pret unitar de la 30,00 mii lei la 31,00 mii lei	30,00	1,00	31,00
	-buget local-	3,00	1,00	4,00
	Injectomate,22 buc, pret unitar dif., valoarea totala 114,00 mii lei	115,00	-1,00	114,00
	-buget de stat-	102,00	-1,00	101,00
	Infuzomat,9 buc, pret unitar dif.,valoarea totala 47,00 mii lei	48,00	-1,00	47,00
	-buget de stat-	42,00	-1,00	41,00
	Flowcitometru,1 buc, se modifica pret unitar de la 596,00 mii lei la 814,00 mii lei	569,00	245,00	814,00
	-buget de stat-	511,00	245,00	756,00
	Fibroscan,1 buc, se modifica pret unitar de la 450,00 mii lei la 451,00 mii lei	450,00	1,00	451,00
	-buget local-	45,00	1,00	46,00
	Analizor automat de hematologie pentru hemograme de volum mare,1 buc, se modifica pret unitar de la 414,00 mii lei la 420,00 mii lei	414,00	6,00	420,00
	-buget de stat-	372,00	6,00	378,00
	Minicentrifuga de laborator, 1 buc, se modifica pret unitar 14,00 mii lei la 13,00 mii lei	14,00	-1,00	13,00
	-buget de stat-	11,00	-1,00	10,00
	Hota flux laminar class II, tip 2, 2 buc, se modifica pret unitar de la 60,00 mii lei la 59,50 mii lei	120,00	-1,00	119,00
	-buget de stat-	107,00	-1,00	106,00

CONFORM CU ORIGINALA



Anexa  
2.43.14

**SPITALUL SF. LUCA**

	<b>TOTAL CHELTUIELI</b>	<b>45.719,00</b>	<b>0,00</b>	<b>45.719,00</b>
<b>20</b>	<b>Bunuri si servicii, din care</b>	<b>13.952,00</b>	<b>0,00</b>	<b>13.952,00</b>
<b>20.01</b>	<b>Bunuri si servicii</b>	<b>3.921,00</b>	<b>260,00</b>	<b>4.181,00</b>
20.01.03	Încalzit, Iluminat si forta motrica	592,00	230,00	822,00
20.01.04	Apa, canal si salubritate	315,00	30,00	345,00
<b>20.04</b>	<b>Medicamente si materiale sanitare</b>	<b>7.870,00</b>	<b>-240,00</b>	<b>7.630,00</b>
20.04.04	Dezinfectanti	350,00	-240,00	110,00
<b>20.09</b>	<b>Materiale de laborator</b>	<b>20,00</b>	<b>-20,00</b>	<b>0,00</b>
<b>71</b>	<b>Active nefinanciare</b>	<b>1.238,00</b>	<b>0,00</b>	<b>1.238,00</b>
<b>71.01</b>	<b>Active fixe</b>	<b>1.238,00</b>	<b>0,00</b>	<b>1.238,00</b>



*[Handwritten signature]*

71.01.02	<b>Masini, echipamente si mijloace de transport</b>	1.238,00	-62,00	1.176,00
	Caseta luminoasa indicator stalp 1m/70cm, se elimina pozitia din lista de investitii	12,20	-12,20	0,00
	Caseta luminoasa tip totem cu soclu marmura si corp luminos, se elimina pozitia din lista de investitii	31,85	-31,85	0,00
	Laptop, se elimina pozitia din lista de investitii	7,82	-7,82	0,00
	Copiator color profesional, se elimina pozitia din lista de investitii	10,00	-10,00	0,00
	Cuptor electric profesional, 1 buc, se modifica pret unitar de la 27.00 la 26,87 mii lei	27,00	-0,13	26,87
71.01.03	<b>Mobilier, aparatura birotica si alte active corporale</b>	0,00	24,00	24,00
	Laptop standard, 2 buc, pret unitar 3,27 mii lei	0,00	6,54	6,54
	Laptop profesional, 1 buc, pret unitar 7,46 mii lei	0,00	7,46	7,46
	Copiator color profesional, 1 buc, pret unitar 10,00 mii lei	0,00	10,00	10,00
71.01.30	<b>Alte active fixe</b>	0,00	38,00	38,00
	Retea wireless, 1 buc, pret unitar 38,00 mii lei	0,00	38,00	38,00

CONFORM CU ORIGINALUL

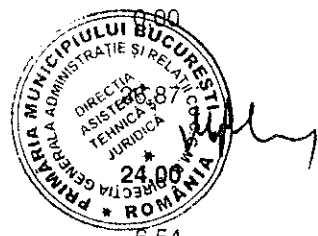

**Anexa 2.43.18 CENTRUL DE EVALUARE SI TRATAMENT AL TOXICODPENDENTELOR PENTRU TINERI SF. STELIAN**

	<b>TOTAL VENITURI</b>	12.035,00	-188,00	11.847,00
33.10	<b>Venituri din prestari de servicii si alte activitati</b>	6.136,00	-188,00	5.948,00
33.10.21	Venituri din contractele incheiate cu casele de asigurari sociale de sanatate	3.403,00	-160,00	3.243,00
33.10.30	Venituri din contractele incheiate cu directiile de sanatate publica din sume alocate de la bugetul de stat	2.631,00	-20,00	2.611,00
33.10.50	Alte venituri din prestari de servicii si alte activitati	102,00	-8,00	94,00
	<b>TOTAL CHELTUIELI</b>	12.035,00	-188,00	11.847,00
10	<b>Cheltuieli de personal</b>	8.797,00	-188,00	8.609,00
10.01	<b>Cheltuieli salariale in bani</b>	8.483,00	-165,00	8.318,00
10.01.05	Sporuri pentru conditii de munca	1.979,00	-75,00	1.904,00
10.01.06	Alte sporuri	348,00	-40,00	308,00
10.01.17	Indemnizatii de hrana	300,00	-50,00	250,00
10.03	<b>Contributii</b>	213,00	-23,00	190,00
10.03.07	Contributia asiguratorie pentru munca	213,00	-23,00	190,00

**Anexa 2.43.19 SPITALUL CLINIC DE PSIHIATRIE PROF. DR. AL. OBREGIA BUCURESTI**

	<b>TOTAL VENITURI, din care</b>	217.608,00	15.000,00	232.608,00
33.10	<b>Venituri din prestari de servicii si alte activitati</b>	104.630,00	15.000,00	119.630,00
33.10.21	Venituri din contractele incheiate cu casele de asigurari sociale de sanatate	104.630,00	15.000,00	119.630,00
	<b>TOTAL CHELTUIELI, din care</b>	217.608,00	15.000,00	232.608,00
20	<b>Bunuri si servicii</b>	83.666,00	15.000,00	98.666,00
20.04	<b>Medicamente si materiale sanitare</b>	52.689,00	15.000,00	67.689,00
20.04.01	Medicamente	49.000,00	15.000,00	64.000,00

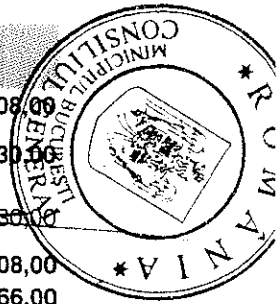

*[Handwritten signature]*

01/11/2018

**Anexa 2.44 ADMINISTRAȚIA MONUMENTELOR ȘI PATRIMONIULUI TURISTIC**

Total Venituri	100.103,00	-69.630,00	30.473,00
33 Venituri din prestări servicii și alte activități	16.827,00	-16.783,00	44,00
33.50.00 Alte venituri din prestări servicii și alte activități	16.827,00	-16.783,00	44,00
43 Subvenții de la alte administrații	83.276,00	-52.847,00	30.429,00
43.09.00 Subvenții pentru instituții publice	69.281,00	-46.048,00	23.233,00
43.19.00 Subvenții pentru instituții publice destinate secțiunii dezvoltare	13.995,00	-6.799,00	7.196,00
Total Cheltuieli	100.103,00	-69.630,00	30.473,00
10 TITLUL I CHELTUIELI DE PERSONAL	4.253,00	-895,00	3.358,00
10.01.01 Salarii de baza	3.458,00	-494,00	2.964,00
10.01.05 Sporuri pentru condiții de muncă	400,00	-243,00	157,00
10.01.06 Alte sporuri	22,00	-22,00	0,00
10.01.13 Indemnizații de delegare	50,00	-42,00	8,00
10.01.17 Indemnizații de hrană	157,00	-52,00	105,00
10.01.30 Alte drepturi salariale în bani	3,00	-3,00	0,00
10.02.06 Vouchere de vacanță	70,00	-21,00	49,00
10.03.07 Contribuții pentru fondul de garantare al salariaților	93,00	-18,00	75,00
20 TITLUL II BUNURI SI SERVICII	82.347,00	-61.939,00	20.408,00
20.01.01 Furnituri de birou	50,00	-4,00	46,00
20.01.03 Incalzit, iluminat și forță motrică	208,00	-37,00	171,00
20.01.05 Carburanți și lubrifianti	50,00	-9,00	41,00
20.01.06 Piese de schimb	30,00	-5,00	25,00
20.01.08 Posta, telecomunicații, radio, TV, internet	86,00	-51,00	35,00
20.01.09 Materiale și prestări de servicii cu caracter funcțional	1.852,00	-972,00	880,00
20.01.30 Alte bunuri și servicii pentru întreținere și funcționare	123,00	0,00	123,00
20.02 Reparații curente	120,00	-111,00	9,00
20.05.30 Alte obiecte de inventar	265,00	-224,00	41,00
20.06.02 Deplasări în străinătate	257,00	-124,00	133,00
20.13 Pregătire profesională	40,00	-12,00	28,00
20.14 Protecția muncii	30,00	-22,00	8,00
20.19.00 Contribuții ale administrației publice locale la realizarea unor lucrări și servicii de interes public local, în baza unor convenții sau contracte de asociere, detalieră pe Lăcașuri de Cult conform Propuneri sprijin financiar pagina 48 - 53	50.710,00	-49.710,00	1.000,00
20.30.02 Protocol și reprezentare	25,00	-25,00	0,00
20.30.03 Prime de asigurare non-viață	30,00	-14,00	16,00
20.30.04 Chirii	730,00	-13,00	717,00
20.30.09 Executarea silită a creanțelor bugetare*	136,00	-76,00	60,00
20.30.30 Alte cheltuieli cu bunuri și servicii	27.507,00	-10.530,00	16.977,00
57 TITLUL IX ASISTENȚA SOCIALĂ	39,00	3,00	42,00
57.02.01 Ajutoare sociale în numerar	39,00	3,00	42,00
71 TITLUL XII . ACTIVE NEFINANCIARE	13.995,00	-6.799,00	7.196,00
71.01.01 Construcții, din care:	9.251,00	-4.236,00	5.015,00
<i>c Cheltuieli pentru elaborarea studiilor de fezabilitate, fezabilitate și altor studii aferente obiectivelor de investiții</i>			
<b>Proiecte noi 2019</b>	25,00	-25,00	

CONFORM CU ORIGINALUL

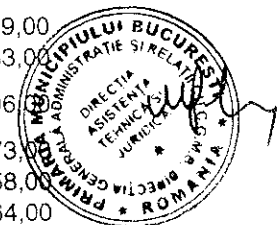

*[Handwritten signature]*

	Se elimină poziția "Realizare documentație tehnico-economică pentru intervenție de reabilitare, restaurare/conservare a ansamblului monumental Glorie eternă eroilor revoluției române din decembrie 1989, autor Alexandru Ghilduș"	25,00	0,00	0,00
	<b>e. Alte cheltuieli asimilate investițiilor</b>			
	<b>Proiecte în continuare 2018</b>	6.792,00	-1.114,00	
	Se elimină poziția "Amplasare LUPTA CU INERȚIA (replică - Omul-Timpul- Spațiul) - autor Ion Măndrescu/compoziție sculpturală/bronz"	55,00	-55,00	
	Se elimină poziția "Realizare monument ANSAMBLU MONUMENTAL REGELE FERDINAND I ÎNTREGITORUL"	338,00	-338,00	0,00
	Se elimină poziția "Realizare mfp ANSAMBLU MONUMENTAL REGELE FERDINAND I ÎNTREGITORUL - realizare soclu și amplasare"	200,00	-200,00	0,00
	"Realizare, proiectare și amplasare monument General HENRI MATHIAS BERTHELOT, autor Elena Nucă", la credite bugetare și de angajament	23,00	-6,00	17,00
	Se elimină poziția "Realizare lucrare de artă, proiectare și amplasare monument comun MARTIN LUTHER și JEAN CALVIN"	515,00	-515,00	0,00
	<b>Proiecte noi 2019</b>	3.308,00	-3.097,00	211,00
	Se elimină poziția "ROMÂNIA PARC - realizare contur cultural al României - monumente și clădiri, efigii ale culturii românești"	2.000,00	-2.000,00	0,00
	Se elimină poziția "Machetă plan arhitectural istoric Cartier evreiesc Vitan-Dudești"	500,00	-500,00	0,00
	Se elimină poziția "Proiect tehnic de amplasare și amplasare mfp ALEXANDER DUBCEK"	90,00	-90,00	0,00
	"Lucrări de amenajare și ambientare la Arcul de Triumf", la credite bugetare și de angajament	135,00	-7,00	128,00
	Se elimină poziția "Lucrări de construire monumet de for public Regenesis - realizare soclu și amplasare monument de for public"	500,00	-500,00	0,00
71.01.03	Mobilier, aparatura birotica si alte active corporale, din care: <i>C.b. Dotari independente</i>	1.120,00	-557,00	563,00
	<b>Proiecte noi-2019</b>	612,00	-452,00	160,00
	Se elimină poziția "Postament flyere stiplax"	20,00	-20,00	
	Se elimină poziția "Concurs de soluții monument comemorativ MONUMENTUL SALA DALLES"	30,00	-30,00	
	Se elimină poziția "Concurs de soluții mfp WILSON WOODROW"	30,00	-30,00	
	Se elimină poziția "Concurs de soluții mfp NELSON MANDELA"	30,00	-30,00	0,00
	Se elimină poziția "Concurs de soluții monument GRUP STATUAR ARTĂ PLASTICĂ NONFIGURATIVĂ"	30,00	-30,00	0,00

CONFORM CU ORIGINALUL

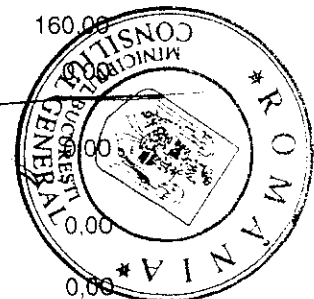

	Se elimină poziția "Concurs de soluții mfp Gen. CONSTANTIN COANDĂ"	30,00	-30,00	
	Se elimină poziția "Concurs de soluții monument ECATERINA TEODOROIU"	30,00	-30,00	0,00
	Se elimină poziția "Concurs de soluții mfp MIHAIL SEBASTIAN"	30,00	-30,00	0,00
	Se elimină poziția "Concurs de soluții mfp RADU CÂMPEANU"	30,00	-30,00	0,00
	Se elimină poziția "Concurs de soluții REGINA MARIA A ROMÂNIEI"	30,00	-30,00	0,00
	"Concurs de soluții mfp RONALD REAGAN", la credite bugetare și de angajament	30,00	-5,00	25,00
	Se elimină poziția "Hotel Display" c Cheltuieli pentru elaborarea studiilor de fezabilitate, fezabilitate și altor studii aferente obiectivelor de investiții	157,00	-157,00	0,00
	"Proiect tehnic de amplasare - LUPTA CU INERȚIA (replică Omul-Timpul-Spațiu)", la credite bugetare și de angajament	30,00	-5,00	25,00
	Se elimină poziția "Proiect tehnic de amplasare bust I.L. CARAGIALE"	50,00	-50,00	0,00
	"Proiect tehnic de amplasare mfp NICU CONSTANTIN", la credite bugetare și de angajament	50,00	-25,00	25,00
	"Proiect tehnic de amplasare mfp ÎMPĂRATUL TRAIAN", la credite bugetare și de angajament	50,00	-25,00	25,00
71.01.30	Alte active fixe, la credite bugetare și de angajament, din care:	154,00	-5,00	149,00
	Licențe MICROSOFT WINDOWS, prețul și cantitatea rămân nemodificate	9,00	-4,00	5,00
	Licențe MICROSOFT OFFICE, prețul și cantitatea rămân nemodificate	10,00	-1,00	9,00
71.03	Reparații capitale aferente activelor fixe, din care:	3.470,00	-2.001,00	1.469,00
	c Cheltuieli pentru elaborarea studiilor de fezabilitate, fezabilitate și altor studii aferente obiectivelor de investiții			
	<b>Proiecte noi-2019</b>	676,00	-585,00	91,00
	"Expertiză tehnică și reabilitare monument de for public ÎMPĂRATUL TRAIAN", la credite bugetare și de angajament	96,00	-16,00	80,00
	"Expertiză tehnică, proiectare la MEMORIALUL EROILOR NEAMULUI - MAUSOLEUL și hemiciclurile", la credite bugetare și de angajament	450,00	-439,00	11,00
	Se elimină poziția "Proiect DALI și proiect tehnic mfp FÂNTÂNA GEORGE Gr. CANTACUZINO - 1870"	130,00	-130,00	0,00
	e. Alte cheltuieli asimilate investițiilor			
	"Lucrări de reparații capitale PASAJ LATIN LIPSCANI", la credite bugetare și de angajament	630,00	-56,00	574,00
	Se elimină poziția "Lucrări de consolidare și reabilitare mfp FÂNTÂNA GEORGE Gr. CANTACUZINO - 1870"	1.085,00	-1.085,00	0,00

CONFORM CU ORIGINALA

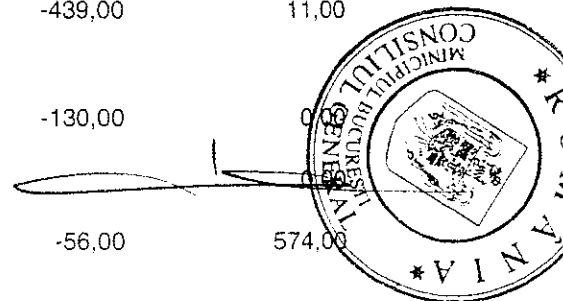
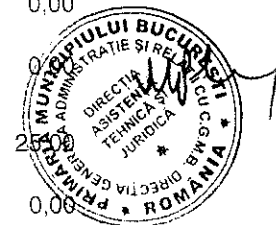

*[Handwritten signature]*

*[Handwritten initials]*

"Lucrări de reparații capitale la ansamblul  
monumental Glorie eternă eroilor revoluției  
române din decembrie 1989", la credite  
bugetare și de angajament

350,00

-275,00

75,00

Vărsămintele din secțiunea de funcționare pentru finanțarea secțiunii de dezvoltare în  
bugetul Municipiului București se influențează cu modificările din prezenta anexa

CONFORM CU ORIGINALUL

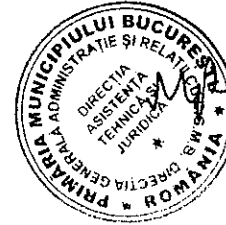

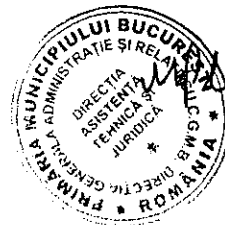
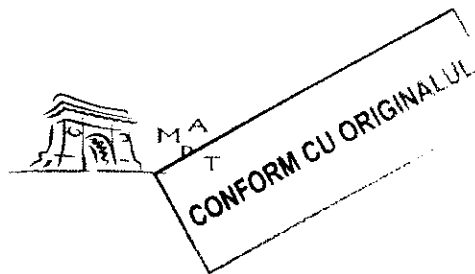

ADMINISTRAȚIA MONUMENTELOR ȘI PATRIMONIULUI TURISTIC

Propuneri sprijin financiar - buget - 2019, art. bugetar 20.19

Nr. Crt.	Denumire lăcaș de cult	Adresă	Obiectul solicitării	Valoare buget aprobat	Influențe +/-	Valoare buget propusă
1	Sf. Gheorghe Vechi	Calea Moșilor nr. 36, sector 2	Monument istoric - Înlocuirea acoperiș reparații exterioare și tâmplărie, amenajări exterioare	250.000	-250000	0
2	Sfinții Trei Ierarhi	str. Turnul Măgurele nr. 244, sector 4	Lucrări de reparații împrejmui și turle Biserică, amenajări interioare și exterioare	23.900	-23900	0
3	Șerban Vodă	str. Petre Țuța nr. 1, sector 4	continuarea lucrărilor la așezămintele sociale	800.000	-800000	0
4	Sfânta Treime Dudești	Bd. Burebista nr. 11, sector 3	Lucrări de reparații și extindere rețea iluminat exterior și sistem supraveghere, amenajare curte Biserică	250.000	-250000	0
5	Dudești Cioplea 2	Bd. Camil Ressu nr. 38a, sector 3	Înlocuire tablă acoperiș Biserică și clopotniță, amenajare curte Biserică	243.000	-243000	0
6	Înălțarea Sfintei Cruci - TITAN	str. Stelian Mihale nr. 14-20, sector 3	Finisaje interioare așezământ social	284.000	-284000	0
7	Adormirea Maicii Domnului. Malaxa	str. Nicolae Roșu nr. 19A, sector 3	Lucrări de reparații Biserică	200.000	-200000	0
8	Apărătorii Patriei I	str. Panselelor nr. 31, sector 4	Finalizarea lucrărilor de consolidare și reparații la clopotniță, lucrări reparații casa parohială, lucrări restaurare a picturii, a mobilierului bisericesc, lucrări de pictură în mozaic la clopotniță, finalizarea lucrărilor de restaurare și refacere a bisericii parohiale, construire centru social-pastoral	300.000	-300000	0
9	Sf. Gheorghe Nou	B-dul Brătianu nr. 27, sector 3	Monument istoric - reparație gard Biserică	135.000	-135000	0
10	Sf. Nicolae Udricani	Strada Iuliu Barasch 11, sector 3	Continuarea lucrărilor de construire a așezământului social-educational	800.000	-800000	0
11	Nicolae Vlădica	str. Justiției nr. 34, sector 4	Reparații exterioare biserică	300.000	-300000	0
12	Sfânta Vineri Nouă	Sos. Nicolae Titulescu nr. 157-161, sector 1	Finalizare lucrări pictură murală, reparație gard și amenajări exterioare Biserică	978.000	-978000	0
13	Apărătorii Patriei II	str. Lunca Bârzești nr. 3, sector 4	Lucrări de construcție capelă, amenajări curte Biserică	100.000	-100000	0

*Propuneri 42*





CONFORM CU ORIGINALUL

	Delea Veche	str. Delea Veche nr. 29A, sector 2	Finalizare lucrări de conservare-restaurare pictură murală, lucrări pictură din nou la capelă, lucrări de executare și montare elemente din lemn, lucrări de executare și montare vitralii la biserică și capelă, reparații la acoperișul casei parohiale și anexă	417.000	-417000	0
15	Sfântul Arhiepiscop Chiriaca	Chitilei nr. 138, sector 1	Lucrări de restaurare-conservare pictură murală biserică, edificare așezământ cultural, social și misionar, amenajări exterioare biserică	250.000	-250000	0
16	Adormirea Maicii Domnului Militar	str. Șoseva nr. 4, sector 6	Reparație instalație electrică, reparații la centru administrativ	100.000	-100000	0
17	Mănăstirea Radu Vodă	str. Radu Vodă nr. 24A, sector 4	Restaurare fațadă biserică și turnul clopotniță, reparație sistem iluminat	300.000	-300000	0
18	Catedrala Mântuirii Neamului - Patriarhia	Calea 13 Septembrie nr. 4-60, sector 5	Finalizarea lucrărilor la Catedrala Mântuirii Neamului	10.000.000	-10000000	0
19	Parohia Militari II Cuvioasa Parascheva	str. Dreptății nr. 24, sector 6	Lucrări de consolidare și extindere lăcaș de cult	1.000.000	-750000	250.000
20	Parohia Ferentari	Calea Ferentari nr. 121, sector 5	Lucrări de construcție capelă și anexă, reparații clopotniță, reparații exterioare curte, construire așezământ social-pastoral	230.000	-230000	0
21	Parohia Vovidenia	str. Garoafei nr. 56, sector 5	Lucrări de amenajare exterioară curte, construcție clopotniță	21.000	-21000	0
22	Parohia Zlătari	Calea Victoriei 12 D, sector 3	Construire centru Social Pastoral, refacere împrejurime	600.000	-600000	0
23	Parohia Belvedere	str. Cărvunariilor nr. 2, sector 6	Continuare lucrări pictură biserică	500.000	-500000	0
24	Acoperământul Maicii Domnului și Sf. Ioan Brâncuși	str. Valea Ialomiței nr. 52, sector 6	Finalizarea lucrărilor la construcția Bisericii	250.000	-250000	0
25	Sf. Nicolae Amza	str. Biserica Amzei nr. 12, sector 1	Continuare lucrări de conservare-restaurare, restaurare catapeteasmă, tâmplărie lemn, reparații curente la anexe	458.000	-458000	0
26	Sf. Treime Ghencea	Calea 13 Septembrie nr. 211, sector 5	Continuare lucrări construire așezământ social	500.000	-500000	0
27	Mănăstirea Cristiana	Sos. Pipera nr. 49, sector 2	Lucrări de construcție biserică, finisaje și amenajări	500.000	-250000	250.000
28	Ceauș Radu	str. Ceauș Radu nr. 8, sector 3	Lucrări de reparații fațadă și acoperiș Biserică, amenajare interior Biserică	222.000	-222000	0
29	Izovorul Tămăduirii Colentina	Sos. Stefan cel Mare nr. 19-21, sectorul 2	Finalizare construcție Biserică, realizare din nou în tehnica fresco-acrilică a picturii Bisericii, picturii mozaic de la exteriorul Bisericii, lucrări de executare și montare elemente din lemn	500.000	-500000	0
30	Parohia Sf. Nicolae Șelari	str. Blănari nr. 16, sector 3	Monument istoric - conservare și restaurare catapeteasmă și mobilier bisericesc	400.000	-400000	0
31	Ioan Moși	Calea Moșilor, nr. 257, sector 2	Lucrări de reparații interioare biserică și exterioare, lucrări de restaurare catapeteasmă	300.000	-300000	0
32	Biserica Creștină după Evanghelia Antiohia	Str. Episcopul Radu, nr. 53-55, sector 2	Lucrări interioare și exterioare la clădirea bisericii	100.000	-100000	0
33	Mântuleasa	Str. Mântuleasa, nr. 20, sector 2	Monument istoric- lucrări de restaurare-conservare pictură murală	110.000	-110000	0
34	Nașterea Maicii Domnului - Ghencea	str. Mărgeanului, nr. 107, sector 5	Lucrări de placare cu granit a treptelor exterioare, a soclului bisericii și a terasei bisericii parohiale	100.000	-100000	0

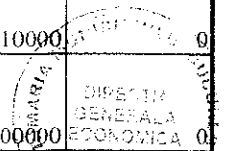
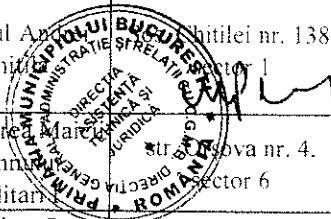
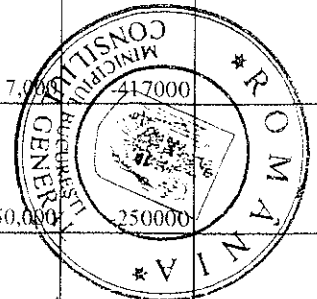

35	Sf. Vineri Drumul Taberei	str. Braşov nr. 21C, sector 6	Lucrari de pictura biserica si capela, construire clopotnita, imprejmuire si anexă biserică	500,000	-500000	0
36	Seminarul Teologic Ortodox	Strada Radu Vodă, nr. 24A, Sector 4	Reparații mansardă și acoperiș	392,000	-392000	0
37	Parohia Sfântul Gheorghe Vechi -arhitectură-	Calea Moșilor nr. 36, sector 2	Lucrări refacere totală acoperiș și arhitectură	800,000	-800000	0
38	Parohia Constantin Brâncoveanu	Strada Râul Mara. Nr. 5, Sector 4	Continuare și finalizare lucrări la corpurile anexe B și C. arhitectură, structură și instalații	276,000	-276000	0
39	Parohia Sfânta Vineri Nouă -gard-	Șoseaua Nicolae Titulescu, nr. 157-161, Sector 1	Împrejmuire biserică cu gard	258,000	-258000	0
40	Parohia Dobroteasa	Bulevardul Mircea Vodă, nr. 35A, Sector 3	Finalizare Lucrări rămase de executat.	8,800	-8800	0
41	Parohia Sfântul Antonie cel Mare Colentina -încalzirea-	Strada Trei Scaune, nr 20, Sector 2	Lucrări de înlocuire ferestre, lucrări de înlocuire instalații termice	509,000	-509000	0
42	Bărbătescu Vechi	str. Bărbătescu Vechi nr.1, sector 5	Continuarea lucrărilor de construire a bisericii	500,000	0	500,000
43	Acoperământul Maicii Domnului Brâncuși	Strada Valea Ialomiței, nr. 52, Sector 6.	Continuare lucrări construcții și amenajare, catapeteasmă și pictură.	210,000	-210000	0
44	Precupeții Vechi	Strada Toamnei, nr. 92, Sector 2.	Lucrări de pictură din nou tehnica mozaic la exteriorul bisericii și conservare restaurare (curățire) picturii murale interioare tehnica ulei a bisericii	140,000	-140000	0
45	Delea Veche	Strada Delea Veche, nr. 29A, Sector 2.	finalizare lucrărilor aflate în derulare, lucrări de restaurare-conservare pictură murală, refăcere catapeteasmă, executare mobilier bisericesc, pictură din nou la capela, executare vitralii la biserică, reparații la acoperișurile celor două sedii administrative din incinta parohială, renovare finisaje exterioare cu ornamente la biserică, centru social-cultural și administrativ prin consolidare, extindere și schimbare funcțiune corp C2.	350,000	-350000	0
46	Parc Plumbuita	Strada Doamna Ghika, nr. 9, sector 2.	Pictură nouă, Reparație fatadă, soclu, punere în funcțiune încălzire prin pardoseală, realizare încălzire în pardoseală.	182,000	-182000	0
47	Foișor	Strada Foișorului, nr. 119, Sector 3.	Continuarea lucrărilor de consolidare și amenajare Biserică.	210,000	-210000	0
48	Iancu Vechi Mătășari	Strada Mătășari, nr. 39, Sector 2.	Finalizarea lucrărilor de pictură la biserică parohială.	140,000	-140000	0
49	Nicolae Șelari	Strada Blănari, nr. 16, Sector 3.	Continuare lucrări de conservare-restaurare iconostas amvon și mobilier bisericesc.	70,000	-70000	0
50	Justin B. Marhal	Strada Sfânta Ecaterina, nr. 2, Sector 4.	Lucrări de reamenajare a construcției existente prin înlocuirea șarpantei și compartimentări ușoare în volumul podului existent, lucrări de reabilitare termică și împrejmuire, lucrări de amenajare, igenizare și refăcere a spațiilor de cazare ale studenților și a instalațiilor electrice, sanitare, și de hidranți din căminul studentesc.	3.750,000	-3750000	0

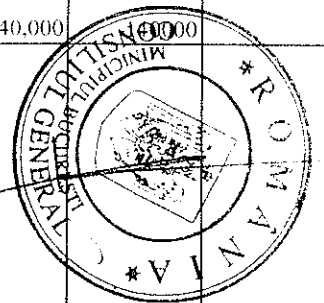

CONFORM CU ORIGINALUL

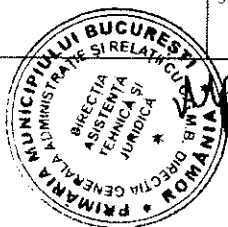

*[Handwritten signature]*



51	Apărarea Patriei I	Strada Panselelor, nr. 31, Sector 4.	Finalizare lucrări de construcție centru social-pastoral, finalizare lucrări consolidare și reparație clopotniță, finalizare lucrări restaurare pictură, execuție mobilier bisericesc, pictură din nou sala centru social-pastoral, construire altar de vară, rearanjare curte bisericească.	140,000	-140000	0
52	Mănăstirea Radu Vodă	Strada Șerban Vodă, nr. 31, Sector 4.	Refacere fațadă biserică și turn clopotniță.	70,000	-70000	0
53	Arhiepiscopia Bucureștilor - Biserica militară	Strada Bărgănești, nr. 16, Sector 1.	Continuare lucrărilor de construcție a bisericii militare.	210,000	-210000	0
54	Parcul Domenilor Cașin	Strada Șerban Vodă, nr. 31, Sector 4.	Reparații dulgherie și sistem complet învelitoare, tratament ignifug, termoizolație, reparații exterioare fațadă turle.	210,000	-210000	0
55	Arhiepiscopia Bucureștilor - Cancelaria Patriarhală	Strada Șerban Vodă, nr. 31, Sector 4.	Reabilitare curte interioară, reparații sistem de supraveghere video și antiefracție la imobilul cancelariei patriarhale, reabilitare pavaj granit la catedrala patriarhală.	140,000	-140000	0
56	Patriarhia Română, C.M.N.	Bulevardul Regina Maria, nr. 1, Sector 4.	Finalizarea lucrărilor la Catedrala Mântuirii Neamului	10,000,000	-10000000	0
57	Nicolae - Paraclis Universitar	Ion Ghika, Nr. 9, Sector 3.	Continuarea lucrărilor de înlocuire învelitoare și restaurare fațadă.	140,000	-140000	0
58	Parohia Romano-Catolică Cîopile	Alea Râmnicul Sărat, nr.3, Sector 3.	Lucrări reparații dulgherie și învelitoare, termoizolație, centuri beton, reparații fațadă.	140,000	-140000	0
59	Protoieria V	Strada Petre Linteș, nr. 30, Sector 5.	Finalizarea lucrărilor de reparații la sediul protoierei.	70,000		
60	Administrația Patriarhală - Palatul Patriarhiei	Aleea Dealul Mitropoliei, nr. 25, Sector 4.	Continuarea lucrărilor de consolidare și reabilitare a scârilor monumentale.	122.265		
61	Dobroteasa	Bulevardul Mircea Vodă, nr. 35A, Sector 3.	Lucrări de restaurare-conservare a componentelor artistice de interior: catapeteasmă, obiecte din metal, icoane pe lemn, icoane cu metal, paviment, mobilier liturgic.	140,000	-140000	0
62	Sfântul Vasile cel Mare Greco-Catolic	Strada Alexandru D. Xenopol, nr. 15, Sector 1.	Lucrări de reparație învelitoare sistem complet, reparații fațadă și zugrăveli, termoizolație subsărpantă, amenajare pod.	70,000	-70000	0
63	Biserica Reformată din București Calvinicum	Luterană, nr. 13B, Sector 1.	Lucrări de renovare reabilitare centru cultural social calvin.	140,000	-140000	0
64	Mănăstirea Plumbuita	Strada Plumbuita, nr. 56-58, Sector 2.	Lucrări de intervenție constând în remodelarea construcțiilor existente în bucătărie și trapeză.	140,000	-140000	0
65	Trei Ierarhi Fundeni	Șoseaua Fundeni, nr. 254, Sector 2.	Amenajare și Reparații interioare și exterioare biserică și centru educațional.	105.000	-105000	0
66	Treime Dudești	Bulevardul Burebista, nr. 11, sector 3.	Reparații interioare-exterioare biserică.	210,000	-210000	0
67	Ioan Iacob Hozevitul	Strada Gheorghe Petrașcu, nr. 57, sector 3.	Amenajare interioară, exterioară biserică, amenajare curte, construcție centru multifuncțional.	210,000	-210000	0
68	Cuvioasa Paraschiva și Ioan Rusu	Strada Iacobi, nr. 39, Sector 5.	Reparații interioare-exterioare biserică, reparații gard, amenajare curte.	140,000	-140000	0
69	Andrei Chitila	Șoseaua Chitilei, nr. 138, Sector 1.	Reparații interioare-exterioare sediu administrativ, reparații acoperiș sediu administrativ, finalizarea lucrărilor de pictură.	175,000	-175000	0

CONFORM CU ORIGINALUL

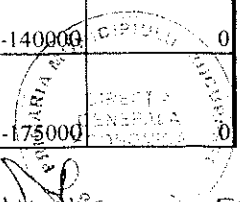
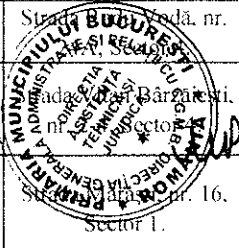

70	Ilie Ghencea	Strada Floare de gheață. nr.1, Sector 5.	Reparații interioare-exteroare biserică. sediu administrativ. amenajare curte.	210,000	-210000	0
71	Giulești Sărindar	Calea Giulești. nr. 455. Sector 6.	Amenajare Curte. reparații gard.	210,000	-210000	0
72	Cărămidarii de Sus	Șoseaua Grozăvești. nr. 7. Sector 6.	Amenajare curte, instalație electrică interioară. reparație gard.	210,000	-210000	0
73	Militari I	Strada Orșova. nr. 4 Sector 6.	Continuare lucrări reparații sediu administrativ. amenajare curte. reparații instalație sanitară.	175,000	-175000	0
74	Treime Tei	Strada Lacul Tei. nr. 115. Sector 2.	Lucrări de amenajare exterioară curte parohială. hidroizolație fundație biserică.	175,000	-175000	0
75	Buna Vestire Giulești	Calea Giulești. nr. 111A. Sector 6.	Reparații capelă. reparații acoperiș capelă.	210,000	-210000	0
76	Bumbăcari	Strada Toporaș. nr. 70. Sector 5.	Amenajare și reparații gard. exterior biserică și curte.	210,000	-210000	0
77	Sfinți	Strada Calea Moșilor. nr. 79. Sector 2.	Restaurare pictură exterioară a locașului de cult.	210,000	-210000	0
78	Șerban Vodă	Strada Petre Țuța. nr. 1. Sector 4.	Continuarea lucrărilor de construcție a așezămintelor sociale.	700,000	-700000	0
79	Udricani	Strada Cluceru Udricani. nr. 14. Sector 3.	Continuarea lucrărilor de construcție a centrului Social Educațional.	700,000	-700000	0
80	Înălțarea Sfintei Cruci Titan	Strada Stelian Mihale. nr. 14-20. Sector 3.	Continuarea lucrărilor de compartimentare amenajare. instalații sanitar-electrice și finisaje la mansarda centru socio-pastoral. izolație interioară acoperiș sediu social pastoral.	210,000	-210000	0
81	Mavrogheni	Strada Monetărici. nr. 4. Sector 1.	Lucrări de construcție centru de recuperare a copiilor cu sindrom Down.	210,000	-210000	0
82	Adormirea Maicii Domnului Malaxa	Strada Nicolae Roșu. nr. 19A. Sector 3.	Continuarea lucrărilor de construcție. amenajări exterioare și înlocuire învelitoare tablă biserică.	210,000	-210000	0
83	Seminarul Teologic Ortodox	Strada Radu Vodă. nr. 24A. Sector 4.	Reparații la mansarda clădirii internatului. reparații acoperiș tronson B.C. Lucrări izolații sanitar și termice. finisaj mansardă. finisaje sala de mese.	210,000	-210000	0
84	Parohia Zlătari	Calea Victoriei. nr. 12D. Sector 3.	Construire centru cultural pastoral și refacere împrejurime biserică.	210,000		0
85	Gheorghe Vechi arhitectură-	Strada Calea Moșilor. nr.36. Sector 3.	Lucrări de consolidare și refacere arhitectură exterioară. completare ornamentație acoperiș.	210,000	-240000	0
86	Ilie Gorgani	Strada Silfidelor. nr.5 Sector 5.	Consolidare Turlă mare și pridvor. sistem complet acoperiș biserică. refacerea arhitecturii exterioare. refacerea instalațiilor electrice, încălzire și ventilare, și refacere scări de acces.	210,000	-210000	0
87	Nicolae	Strada Justiției. nr. 34. Sector 4.	Construcție lumânăr și cancelarie. curte exterioară. soclu piatră și scări pridvor. pardoseală granit interior biserică. încălzire în pardoseală. iluminat arhitectural interior și exterior. sistem sonorizare și supraveghere video. gard ornamental. porți exterioare. reparații casă parohială.	210,000	-210000	0
88	Nicolae	Biserica Amzei. nr. 12. Sector 1.	Lucrări de reparații curente casă parohială.	210,000	-210000	0
89	Parohia Precupeții Noi	Str. G-ral Ernest Broșteanu. nr. 12. sector	Înlocuire acoperiș și pavare interioară la biserică	210,000	-210000	0

CONFORM CU ORIGINALUL

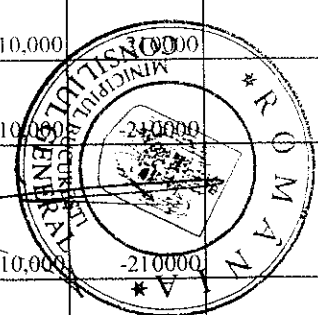
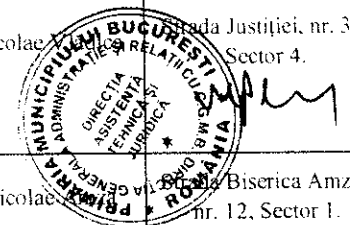

2018/11/12

*[Handwritten signature]*

*[Handwritten signature]*

90	Sfântul Apostol și Evangelist Ioan	Str. Emil Racoviță, sector 4	Lucrări de confecționare catapeteasmă, pictură, construcție lumânărar și grup sanitar	350.000	-350000	0
91	Sfinții Trei Ierarhi	Str. Tumu Măgurele, nr. 244, sector 4	Lucrări de reparații biserică și lucrări amenajare curte	210.000	-210000	0
92	Sfântul Ierarh Calinic Titan	Șoseaua Câmpia Libertății, nr. 68, Sector 3.	Reparații fațadă, sistem termic la biserică și casa parohială, hidroizolații fundație, refacere trotuare la biserică și casa parohială, soclu granit la biserică, sistem de supraveghere video și iluminat, ansamblu lumânărar și pangar.	210.000	-210000	0
93	Apărătorii Patriei II	Strada Lunca Bârzești, nr. 3, Sector 4.	Construire capelă mortuară.	210.000	-210000	0
94	Progresul III	Strada Poștalionului, nr. 103-105, Sector 4.	Construire cămin de bătrâni, capelă.	700.000	-700000	0
95	Parohia Ceauș Radu	Strada Vulturilor, nr. 3- 5, Sector 3.	Lucrări de reparație gard la biserică, lucrări de refacere fațadă și gard sediu administrativ.	175.000	-175000	0
96	Dudești Cioplea 2	Bulevardul Camil Ressu, nr. 38A, Sector 3.	Lucrări de placare interior biserică, pridvor, trepte pridvor, scări exterioare uși Sfântul Altar.	210.000	-210000	0
97	Cuvioasa Parascheva Belu	Strada Soldat Mincă Dumitru, nr. 27, Sector 4.	Reparații acoperiș, reparații și extindere rețea electrică.	210.000	-210000	0
98	Protoieria VI	Protoieria VI	Reparații și amenajare mansardă.	105.000	-105000	0
99	Belu Pieptănari	Strada Ostrovului, nr. 11, Sector 5.	Reparații gard și fundație gard.	140.000	-140000	0
100	Nicolae Malaxa	Strada Tufănică, nr. 5, Sector 3.	Reparații interioare-exterioare biserică	210.000	-210000	0
101	Sfântul Nicolae Malaxa	Strada Tufănică, nr. 5, Sector 3.	Strada Tufănică, nr. 5, Sector 3.	140.000	-140000	0
102	Nicolae Giulești Sârbi	Calea Giulești, nr. 506, Sector 6.	Reparații exterioare și amenajare curte, reparații acoperiș.	140.000	-140000	0
103	Dumitru Poșta	Strada Franceză, nr 1, sector 3	Restaurare Catapeteasmă, monument istoric Categorie A	200.000	-200000	0
TOTAL				50.709.965	-49.709.965	1.000.000

Director  
Oana Valeria ZAHARIA

Contabil Șef  
Cristina IACOB

Întocmit,  
Compartiment  
Sorina Mihaescu

CONFORM CU ORIGINALUL

PRIMĂRIA MUNCIPALĂ BUCUREȘTI  
ADMINISTRAȚIE ȘI RELAȚII CU  
CĂUȚĂTORII  
DIRECȚIA ASISTENȚĂ  
TEHNICĂ ȘI  
JURIDICĂ

GENERAL  
Municipalitatea Turistică  
AM T  
și Patrimoniului Turistic  
AL MUNICIPIULUI BUCUREȘTI



Handwritten signature

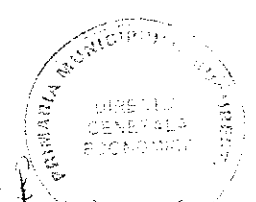

PC/2020 03